

ŞERBET UND AYRAN MASCHINE

INHALTSVERZEICHNISS

A	ALLGEMEINE EMPFEHLUNG	Seite 2
A1	BESCHREIBUNG	Seite 3
A2	TECHNISCHE INFORMATIONEN	Seite 3
A3	TRANSPORT	Seite 4
A4	ENTPACKEN	Seite 4
B	MONTAGE	Seite 4
C	ALLGEMEINE HINWEISE	Seite 5
D	ANWENDUNG DER MASCHINE	Seite 6
E	REINIGUNG und WARTUNG	Seite 7
F	FEHLER BEHEBUNG	Seite 8
G	ERSATZTEILE DEMONTAGE LISTE	Seite 9

A ALLGEMEINE EMPFEHLUNG

Bitte lesen sie die Gebrauchsanweisung sorgfaeltig durch, bevor sie das Geraet installieren und in betrieb nehmen. Die falsche Installation oder der Austausch der Teile kann zu Schaeden der Maschine oder zu Schaeden des Personals f#u;hren. F#u;r schaeden die durch das Nichtbeachten der Anweisungen, durch den Missbrauch, durch die Fahrlaessigkeit oder durch die falsche Installation entstehen, ist der Hersteller nicht verantwortlich. Wenn die Maschine nicht sachgemaes bedient wird, erlischt die Garantie.

1. Bitte bewahren sie das Handbuch sorgfaeltig an einem sicheren und griffbereiten Ort auf.
2. **Die Installation muss nach den Vorschriften und den Anweisungen des jeweiligen Landes durchgef#u;hrt werden. Bitte die Maschine nur von qualifizierte fachpersonal installieren lassen.**
3. Die Maschine darf nur von ausgebildetem fachpersonal bedient werden.
4. Bei einer Fehlfunktion (Defekt) der Maschine, die Maschine ausschalten. Die Maschine nur vom Hersteller zugelassener fachpersonal reparieren lassen. Fragen sie nach Original-Ersatzteilen.

ŞERBET UND AYRAN MASCHINE

A1 BESCHREIBUNG

* Dieses hocheffiziente Gerät ist eine professionelle Ayran - Getränke Kühlmaschine, die für den Einsatz in Industrieküchen hergestellt wird.

Code	Mase (mm)	Gewicht (Kg)	Verpackungs-Mase (mm)
SY.19	320x400x700	20	330x410x710
SY.40	640x400x700	32	650x410x710

A2 TECHNISCHE INFORMATIONEN

Code	Kapaz. (Lt)	Kühlmittelgas	Betriebss. (V)	KabelQU. (mm ²)	Sicherung (A)
SY.19	19	R134A	230 -50 HZ	3x1,5	10
SY.40	40	R134A	230 -50 HZ	3x1,5	10

* Schallpegel 70 dB

Gasgewicht	90 gr
-------------------	-------

ŞERBET UND AYRAN MASCHINE

A3 TRANSPORT

*Die Maschine kann mit der Hand transportiert werden. Beim transportieren das Geraet, nicht stossen und nicht fallen lassen!

A4 ENTPACKEN

*Das Gerät sollte in Übereinstimmung mit den geltenden Vorschriften geöffnet werden. Die Metallteile, die mit dem Lebensmittel in berührung kommen sind aus Edelstahl. Alle Kunststoffteile sind mit einem Symbol gekennzeichnet.

*Kontrollieren sie die Maschine auf Transportschäden und vollständigkeit.

B MONTAGE

*Stellen sie die Maschine auf eine harte und ebene Oberflaeche um es vor Kipp- und Strurzgefahren zu schützen.

*Nur die von uns registrierte und lizenzierte oder anerkannte Betriebe und Personen dürfen die Geraete installieren und Kundendienst durchführen.

*Der Stromanschluss muss von qualifiziertem und befugtem Personal durchgeführt werden.

*Stellen sie sicher, das die Netzspannung der vom Hersteller angegebenen Betriebsspannung entspricht.













Die Erdung der Maschine muss mit dem Normen und Sicherheitsvorschriften übereinstimmen.

*Die Erdung der Maschine, muss an die naehste Erdungsschiene angeschlossen werden.

*Der Stromanschluss, Hauptsicherung und die Leckstromsicherung müssen den geltenden Vorschriften und Regeln übereinstimmen.

ŞERBET UND AYRAN MASCHINE

C ALLGEMEINE HINWEISE

-  *Die Maschine nur in ausreichend beleuchteten Räumlichkeiten verwenden.
-  *Benutzen Sie keine beweglichen Produkte.
-  *Die Maschine bitte nicht neben brennbaren oder explosiven Stoffen stellen.
-  *Die Maschine nicht unnötig im Leerlauf lassen.
-  *Beachten Sie die Kapazität der Maschine.
-  *Benutzen Sie passende Sicherheitsbekleidung.
-  *Falls die Maschine brennt oder in Flammen aufgeht, nicht in Panik geraten, (falls vorhanden) Gasventil oder Elektroschalter ausschalten. Benutzen Sie einen Feuerlöscher. Auf keinen Fall Wasser benutzen.
-  *Schäden, die durch die fehlende Erdung verursacht werden, werden nicht von der Garantie abgedeckt.
-  *Während die Maschine arbeitet, nicht mit einem Leitstoff (Löffel usw.) in die Maschine greifen.
-  Lassen Sie am nächsten Tag weder Ayran noch Getränke im Trichter.

D ANWENDUNG DER MASCHINE

*Kontroll Panel ;

A : EIN – AUS TASTE

B : Thermostat Schalter

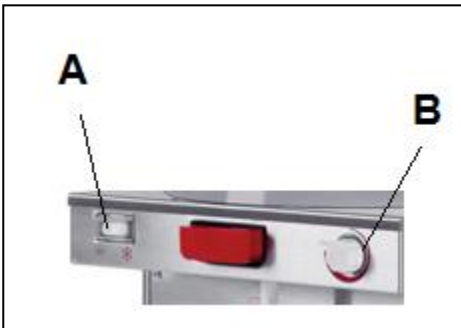

*Anwendung ;

- Waschen und trocknen Sie den Behälter vor dem ersten Gebrauch..
- Schließen Sie das Gerät an und betätigen Sie den EIN / AUS-Schalter..
- Leeren Sie die zuvor zubereitete Getränke oder Ayran ins Trichter.
- Drehen Sie den Thermostatkopf auf die gewünschte Temperatur.
- Stellen Sie das Glas in das untere Sieb um die Getränke zufüllen.
 - Schalten Sie den EIN / AUS-Schalter aus und ziehen Sie den Stecker aus der Steckdose, wenn Sie mit dem Gerät fertig sind.

ŞERBET UND AYRAN MASCHINE

E REINIGUNG und WARTUNG

- **Nach jeder anwendung der Maschine;**
 - Nach jeder Anwendung, die Aussenflaeche mit einem feuchtem Tuch abwischen.
 - Achten sie beim Reinigen der Maschine das der Stecker nicht mit dem Stromnetz verbunden ist und, dass gleichzeitig der Schalter ausgeschaltet ist.
 - Tee pflecken die sie nicht wegstreichen, mit Essig oder Zitronen Wasser bearbeiten.
 - Den Tee Behaelter und den Sieb mit Wasser waschen und trocknen.
 - Bei der Reinigung keine Saeure und aetzende Reinigungsmittel benutzen.
 - Die Maschine nicht mit Spritz Wasser waschen. Kurzschluss gefahr!

- **In regelmäÙigen Abständen erforderlich;**
 - Die Wartung darf nur vom ausgebildetem Personal durchgeföhrt werden.
 - Alle 15 Tage die Maschine warten;
 - Überprüfen Sie das Kältemittelgas entsprechend der Häufigkeit der Verwendung.

ŞERBET UND AYRAN MASCHINE

F FEHLER BEHEBUNG

MASCHINE FUNKTIONIERT NICHT	<ol style="list-style-type: none">1. Überprüfen sie ob der Stecker gesteckt ist.2. Überprüfen sie die Stromverbindung.3. . Prüfen Sie, ob die Sicherung offen ist.
------------------------------------	--

GERAEUSCHE AUS DER MASCHINE	<ol style="list-style-type: none">1. Überprüfen Sie den Motor.
------------------------------------	--

DAS GERAET HAT AUFGEHÖRT ZU ARBEITEN	<ol style="list-style-type: none">1. Das Gerät kann durch Niederspannung stoppen. Überprüfen sie die Spannug.2. Das Gerät funktioniert nicht, wenn eine elektrische Leckage vorliegt. Überprüfen Sie es .
---	--

- Ayran und Getränke nicht auf die entsprechende Qualität kühlt,
- Wenn einer der Sicherheitsvohrkehrungen nicht funktioniert.
 - Die Maschine nicht in betrieb nehmen!

***DEN KUNDENDIENST KONTAKTIEREN.**

ŞERBET UND AYRAN MASCHINE

G ERSATZTEILE DEMONTAGE LISTE

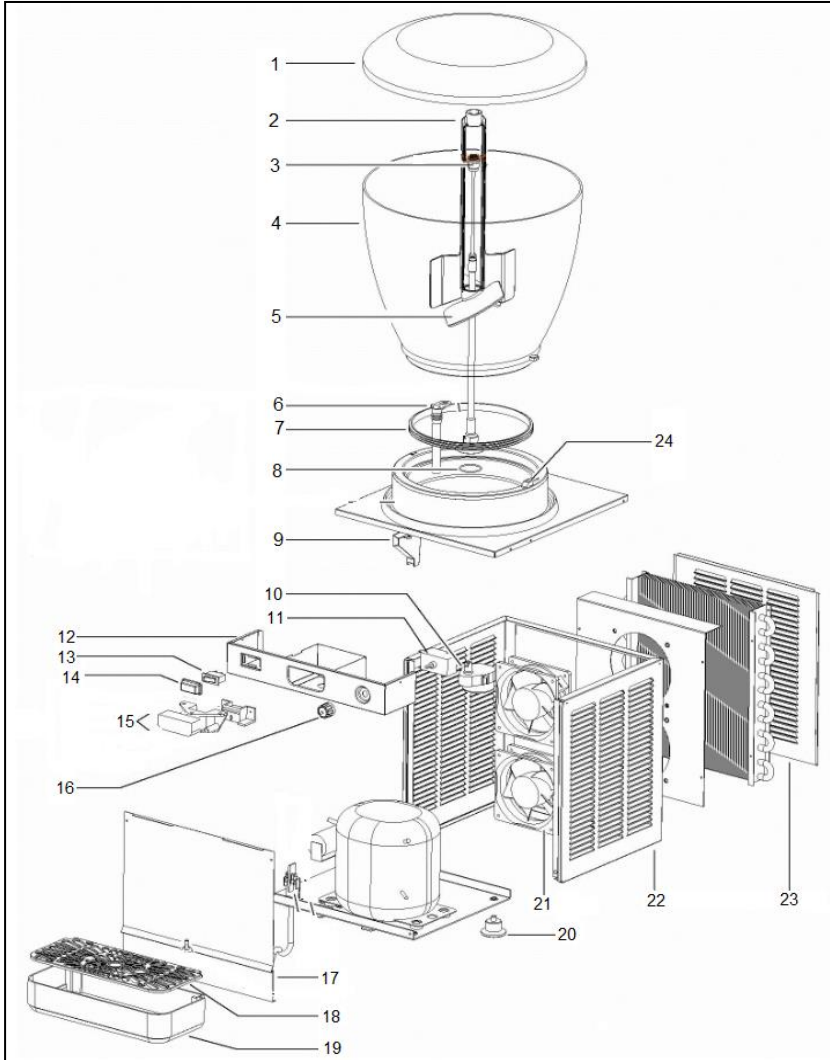

ŞERBET UND AYRAN MASCHINE

G ERSATZTEILE DEMONTAGE LISTE

GERAETE CODE: SY.19		
NUMMER	TEILE BEZEICHNUNG	TEILE CODE
1	HOPPER DECKEL	Y.SY.19.001
2	MISCHER	Y.SY.19.002
3	ANTRIEBSWELLE	Y.SY.19.003
4	HOPPER	Y.SY.19.004
5	MISCHER	Y.SY.19.005
6	TAP SILICONE	Y.SY.19.006
7	HOPPER SILIKONDICHTUNG	Y.SY.19.007
8	O-RINGE	Y.SY.19.008
9	ABFLUSSROHR	Y.SY.19.009
10	ANTRIEBSMOTOR	Y.SY.19.010
11	THERMOSTATE	Y.SY.19.011
12	BEDIENFELD	Y.SY.19.012
13	START-STOP-TASTE	Y.SY.19.013
14	SLICON-TASTENSCHUTZ	Y.SY.19.014
15	WASSERHAHN EINGESTELLT	Y.SY.19.015
16	THERMOSTAT-EINSTELLSCHALTER	Y.SY.19.016
17	FRONTPLATTE	Y.SY.19.017
18	ABDECKUNG FÜR TROPFWANNEN	Y.SY.19.018
19	TROPFSCHALE	Y.SY.19.019
20	FOOT	Y.SY.19.020
21	LÜFTERMOTOR	Y.SY.19.021
22	AUSSEN FAHRGESTELL	Y.SY.19.022
23	HINTERE ABDECKBLATT	Y.SY.19.023
24	HOPPER LOCK	Y.SY.19.024

ŞERBET UND AYRAN MASCHINE

G ERSATZTEILE DEMONTAGE LISTE

GERAETE CODE: SY.40		
NUMMER	TEILE BEZEICHNUNG	TEILE CODE
1	HOPPER DECKEL	Y.SY.40.001
2	MISCHER	Y.SY.40.002
3	ANTRIEBSWELLE	Y.SY.40.003
4	HOPPER	Y.SY.40.004
5	MISCHER	Y.SY.40.005
6	TAP SILICONE	Y.SY.40.006
7	HOPPER SILIKONDICHTUNG	Y.SY.40.007
8	O-RINGE	Y.SY.40.008
9	ABFLUSSROHR	Y.SY.40.009
10	ANTRIEBSMOTOR	Y.SY.40.010
11	THERMOSTATE	Y.SY.40.011
12	BEDIENFELD	Y.SY.40.012
13	START-STOP-TASTE	Y.SY.40.013
14	SLICON-TASTENSCHUTZ	Y.SY.40.014
15	WASSERHAHN EINGESTELLT	Y.SY.40.015
16	THERMOSTAT-EINSTELLSCHALTER	Y.SY.40.016
17	FRONTPLATTE	Y.SY.40.017
18	ABDECKUNG FÜR TROPFWANNEN	Y.SY.40.018
19	TROPFSCHALE	Y.SY.40.019
20	FOOT	Y.SY.40.020
21	LÜFTERMOTOR	Y.SY.40.021
22	AUSSEN FAHRGESTELL	Y.SY.40.022
23	HINTERE ABDECKBLATT	Y.SY.40.023
24	HOPPER LOCK	Y.SY.40.024