



BMK2-1500

Barmixer / Standmixer

Anleitung für BMK2-1500

Vielen Dank, dass Sie sich für unser Produkt entschieden haben. Für eine korrekte Anwendung und zufriedenstellende Wirkung lesen Sie bitte vor dem Gebrauch die Betriebsanleitung sorgfältig durch.

Bevor Sie das Gerät benutzen, beachten Sie bitte die folgenden Sicherheitsanweisungen

1. Bitte tauchen Sie das Gerät nicht in Wasser.
2. Kinder sollten dieses Gerät nur unter Aufsicht von Erwachsenen benutzen, um die Sicherheit zu gewährleisten.
3. Schalten Sie das Gerät vor der Reinigung aus.
4. Berühren Sie nicht die rotierenden Teile des Geräts, insbesondere nicht das Messer.
5. Betreiben Sie das Gerät nicht in einem der folgenden Fälle: ① Das Netzkabel oder der Stecker ist beschädigt; ② Das Produkt wurde beim Transport beschädigt. Schicken Sie in diesem Fall das Gerät zur Reparatur an den nächstgelegenen Kundendienst. Demontieren Sie das Gerät nicht ohne Genehmigung.
6. Verwenden Sie nur originale Ersatzteile.
7. Hängen Sie das Netzkabel nicht auf einen Tisch oder eine Theke mit einer Abdeckung, um eine Beschädigung des Netzkabels zu vermeiden.
8. Stellen Sie das Gerät nicht in der Nähe von Gas- oder Elektrogeräten oder anderen Heizquellen auf.
9. Stecken Sie Ihre Hand nicht in den Behälter, da dies zu Verletzungen führen kann.
10. Schalten Sie das Gerät aus, wenn Sie es nicht benutzen.
11. Warnung I: Da das Messer sehr scharf ist, sollten Sie während des Betriebs vorsichtig sein.
 - ① Versuchen Sie niemals, das Messer zu bewegen, wenn der Behälter noch auf dem Sockel steht.
 - ② Verwenden Sie das Gerät nicht, wenn das Messer beschädigt ist.
 - ③ Verwenden Sie das Gerät nicht, wenn das Messer nicht richtig befestigt ist.

Warnung II: Öffnen Sie nicht den Deckel des Behälters. Verwenden Sie den Mixstab nicht zum Mixen von Lebensmitteln.

Verwendung: Öffnen Sie den transparenten Deckel in der Mitte des Behälters. Anschließend können Sie den Mixstab sicher in den Behälter einsetzen.

12. Überlasten Sie das Gerät nicht. Die maximale Kapazität sollte die auf dem Becher angegebene obere Skala nicht überschreiten.
13. Der Deckel muss während des Betriebs abgedeckt sein. Das Gerät benötigt keine besondere Wartung, außer einer Reinigung. Falls eine Reparatur erforderlich ist, schicken Sie es an die dafür vorgesehene Stelle. Reparieren Sie das Gerät niemals ohne Genehmigung.
14. Dieses Gerät verfügt über die Funktionen Schnell-/Langsamstart. Deren Wirkung kann nur erzielt werden, wenn zuerst die Zeit eingestellt und der Gang eingelegt wird.
15. Die Rotationsgeschwindigkeit dieses Geräts ist sehr hoch, so dass beim Trockenschleifen sehr viel Wärme erzeugt werden kann. Wenn die Temperatur des trocken gemahlene Lebensmittels einen bestimmten Entzündungspunkt erreicht, wird es sich spontan entzünden. Daher ist das Trockenschleifen nicht empfehlenswert.

! ACHTUNG

Bei der ersten Benutzung des Geräts kann ein unangenehmer Geruch auftreten. Das ist normal. Wenn der Motor läuft, wird der Geruch verschwinden.



Technische Daten



Bevor Sie dieses Gerät benutzen, lesen Sie bitte diese Anleitung sorgfältig durch. Bewahren Sie die Anleitung zum späteren Nachschlagen an einem sicheren Ort auf. Vergewissern Sie sich, dass die angegebene Betriebsspannung mit der Spannung in Ihrem Haus übereinstimmt. Der Mixer besteht aus den folgenden Teilen:

- | | |
|--------------------------------|----------------------|
| 1. Deckel des Behälters | 2. Behälter |
| 3. Gummimatte | 4. Bedienfeld |
| 5. Schallschutzhaube | |

Schallschutzhaube aus- und einbauen

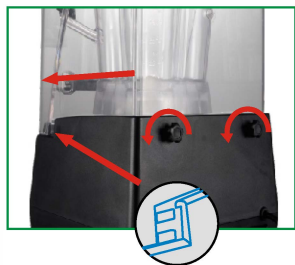

1. Stellen Sie sicher, dass der Mixer ausgeschaltet und die Schallschutzhaube geschlossen ist.
2. Die Schrauben der Schallschutzhaube müssen nach links gedreht werden.
3. Die Schallschutzhaube muss nach außen gerichtet sein.
4. Installieren Sie die Schallschutzhaube, indem Sie die oben beschriebenen Schritte in umgekehrter Reihenfolge durchführen.

Bedienfeld

- ① LCD-Display
- ② Start/Stopp
- ③ Zeit
(Erhöhen oder verringern Sie die Zeit je nach Bedarf)
- ④ Geschwindigkeit
(Erhöhen oder verringern Sie die Geschwindigkeit je nach Bedarf)
- ⑤ Netzschalter
- ⑥ Pulsieren
- ⑦ Programm 1
- ⑧ Programm 2
- ⑨ Programm 3
- ⑩ Programm 4/DIY
- ⑪ Mixen

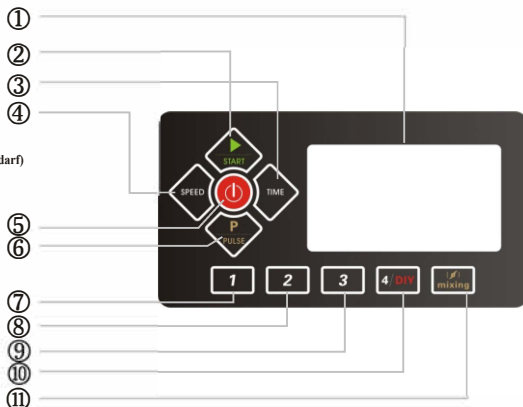

Technische Daten

1. Schallschutzhaube
2. Behälter
3. Griff
4. Bedienfeld
5. Gehäuse/ Sockel
6. Seiten der Schallschutzhaube
7. Gummimatte
8. Feste Teile des Gehäuses
9. Kabel
10. Deckel und Abdeckung
11. Stoßfeste Matte

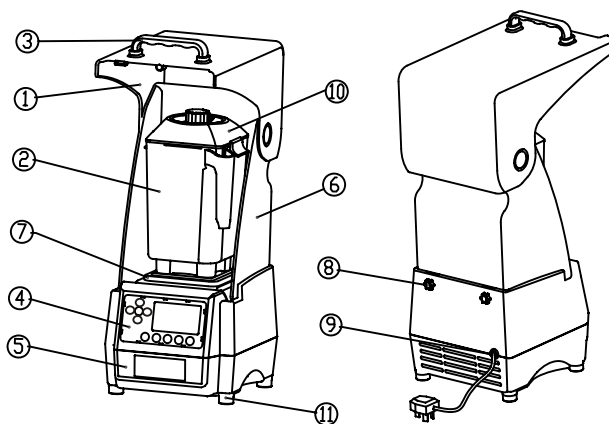

Montage der Abdeckung

- Der Deckel besteht aus zwei Teilen, was die Reinigung und den Einbau sehr einfach macht. Vergewissern Sie sich, dass der Behälter (3) richtig eingesetzt ist.

-Um den Deckel (2) zu öffnen, müssen Sie den Deckel nach oben ziehen.

-Um die transparente Abdeckung zu verriegeln, müssen Sie sie nur ausgerichtet in den mittleren Schlitz der Abdeckung (1) einführen und im Uhrzeigersinn drehen. Sie wird entriegelt, wenn sie gegen den Uhrzeigersinn gedreht wird.

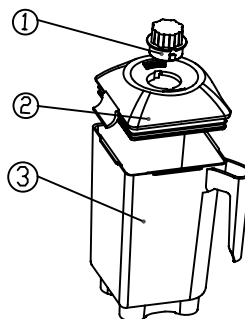

Schallschutzhaube

1. Ziehen Sie den Griff, um die vordere Abdeckung zu öffnen, und öffnen Sie dann mit beiden Händen das Gehäuse nach außen.

2. Bringen Sie die Schallschutzhaube wieder an, setzen Sie den Abdeckungsclip mit beiden Händen fest in die vorstehende hintere Abdeckung ein und ziehen Sie dann am Griff, um zu prüfen, ob er flexibel ist.

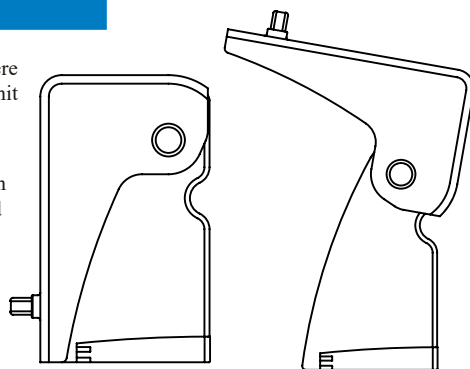

Vorbereitung vor der Operation



1. Vergewissern Sie sich vor dem Betrieb, dass das Gerät ausgeschaltet ist.
2. Dieses Gerät ist mit einem magnetischen Sicherheitsschalter ausgestattet. Bitte stellen Sie den Behälter auf das Gerät. Schließen Sie das Gerät an eine Stromquelle an.
3. Schütten Sie das zu verarbeitende Material in den Behälter. Achten Sie darauf, dass die "MAX"-Linie des Behälters nicht überschritten werden darf. Schließen Sie den Deckel.

Bedienung der speziellen One-Touch-Funktion



Diese Maschine verfügt über eine One-Touch-Bedienung. Verwenden Sie einfach den Drehknopf für die Einstellung der Zeit und Geschwindigkeit. Der Benutzer braucht nur einen einzigen Knopf zu drücken, um eine ganze Tasse Fruchtsaft zuzubereiten.



Lebensmittel vorbereiten. **1**



Die weichen und saftigen Lebensmittel sollten auf den Behälterboden gelegt werden. **2**

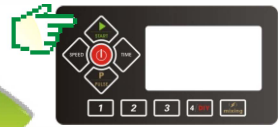

Drücken Sie die Einschalttaste, das Gerät befindet sich im Standby-Modus. **3**



Wählen Sie den Modus, drücken Sie die Starttaste. **4**



Genießen Sie Ihren köstlichen und nahrhaften Gemüse- und Fruchtsaft. **5**

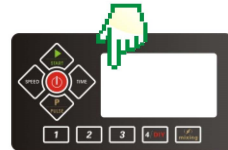

















Wenn sich das Gemüse oder die Früchte beim Mixen nicht mischen lassen, überprüfen Sie bitte Folgendes

- Ist die Wassermenge ausreichend ?
- Ist die Portionen von Gemüse oder Obst zu groß?
- Achten Sie darauf, dass die Kerne oder weichen Lebensmittel am Boden des Behälters liegen.
- Ist das Messer ordnungsgemäß plaziert?



Anweisungen

Modus	Anweisungen
	Drücken Sie den Modus "  "auf dem LCD-Bildschirm wird "  "angezeigt, und der Timer wird auf "20" Sekunden eingestellt.Nachdem Sie  gedrückt haben, geht der Timer in den Ablaufmodus über. Wenn der Vorgang abgeschlossen ist, gibt das Gerät "DeDeDe"Töne aus, was bedeutet, dass der Mischvorgang abgeschlossen ist.
	Drücken Sie den Modus"  "auf dem LCD-Bildschirm wird"  "angezeigt. und der Timer wird auf "30" Sekunden eingestellt.Wenn der Betrieb beendet ist, gibt die Maschine "DeDeDe"Töne aus.
	Drücken Sie den Modus"  "auf dem LCD-Bildschirm wird "  "angezeigt, und der Timer wird auf "40" Sekunden eingestellt.Wenn der Betrieb beendet ist, gibt die Maschine "DeDeDe"Töne aus.
	<p>Drücken Sie den Modus"  "auf dem LCD-Bildschirm wird "  "angezeigt. Die anfängliche Geschwindigkeit ist die Mindestgeschwindigkeit, und die anfängliche Zeit wird als "10" Sekunden eingestellt, passen Sie die "Geschwindigkeit" und "Zeit" entsprechend der persönlichen Nutzung. Wenn der Betrieb beendet ist, gibt die Maschine "DeDeDe"Töne aus.</p> <p>Hinweis:</p> <ul style="list-style-type: none"> - Die Geschwindigkeit wird mit jedem Klick erhöht. - Mit jedem Klick wird die Zeit um 10 Sekunden verlängert. <p>1, Nur im " DIY " Modus kann die "Geschwindigkeit" und "Zeit" Taste verwendet werden.</p> <p>2, Mit der automatischen Speicherfunktion für den letzten Vorgang wird der ursprüngliche Wert nach dem Einschalten automatisch wiederhergestellt.</p>
	Drücken Sie den Modus"  "auf dem LCD-Bildschirm wird "  "angezeigt. der Timer wird auf "30" Sekunden eingestellt.Wenn der Betrieb beendet ist, gibt die Maschine "DeDeDe"Töne aus.

- Drücken Sie die Taste "  " um alle Betriebsvorgänge zu beenden. Drücken Sie dann die EIN/AUS-Taste, um das Gerät auszuschalten.
- Wenn Sie zerkleinertes Eis oder zu viele Lebensmittel verwenden, drücken Sie die Taste " **P** " .
- Bitte geben Sie weiche oder saftige Lebensmittel in den unteren Teil des Behälters, harte Lebensmittel in den oberen Teil, damit sie besser gemischt oder gerührt werden können.



Fehlersuche



Fehlerbeschreibung	Lösung
1 Das Gerät funktioniert nicht.	Prüfen Sie den Netzschalter.
2 Es entstehen laute Betriebsgeräusche.	① Nehmen Sie den Behälter heraus und setzen Sie ihn wieder ein. ② Überprüfen Sie den Sockel.
3 Das Messer dreht sich nicht.	① Prüfen Sie, ob das Netzteil in Ordnung ist. ② Prüfen Sie den Stecker.
4 Der Behälter rotiert zu viel.	① Nehmen Sie den Behälter heraus und setzen Sie ihn wieder ein. ② Schalten Sie das Gerät aus, nehmen Sie den Behälter heraus und prüfen Sie, ob sich Fremdkörper im Behälter befinden.
5 Wasser läuft aus dem Behälter aus.	① Überprüfen Sie die Schrauben des Behälters. ② Prüfen Sie den Dichtungsring.

Reinigung



1. Ziehen Sie vor der Reinigung unbedingt den Netzstecker des Mixers.
2. Wischen Sie das Gehäuse und den Deckel des Mixers mit einem Schwamm oder Staubtuch ab.
3. Zum Waschen wird warmes Wasser empfohlen. Fügen Sie etwas Reinigungsmittel zum Wasser hinzu. Starten Sie den Motor. Nachdem das Gerät einige Sekunden gelaufen ist, gießen Sie das Wasser aus und spülen Sie den Behälter, den Deckel und die Halterung gründlich mit sauberem Wasser ab.
4. Waschen Sie den Mixer niemals, indem Sie Ihre Hand hineinstecken.
5. Zum Abwischen des Motorsitzes kann ein neutrales Reinigungsmittel verwendet werden. Verwenden Sie niemals Wasser zum Waschen.
6. Waschen Sie den Sitz und den Behälter.
7. Tauchen Sie den Sitz nicht in Wasser und geben Sie ihn nicht in die Spülmaschine, um ihn zu reinigen.
8. **Reinigen Sie das Messer im Mixer niemals mit der Hand. Um die Sicherheit zu gewährleisten, muss ein Reinigungswerkzeug verwendet werden.**

Leistungsparameter



- **Modell:** BMK2-1500
- **Produktname:** Barmixer / Standmixer
- **Leistung:** 1500W
- **Kapazität:** 2 Liter
- **Spannung/Frequenz:** 110V-220V/ 50~60Kz
- **Materiat:** Copolyester-Umweltschutzmaterialien
- **Lager:** Hochpräzise Gelenklager
- **Kabel:** 1,3m Länge
- **Höhe:** 53CM