

**Essiccatore
Dehydrator
Sechoir
Dörrgerät
Secador
Ξηραντήρας**

**Berendezés
Droger
Tørkemaskin
Tork
Kurutucu**

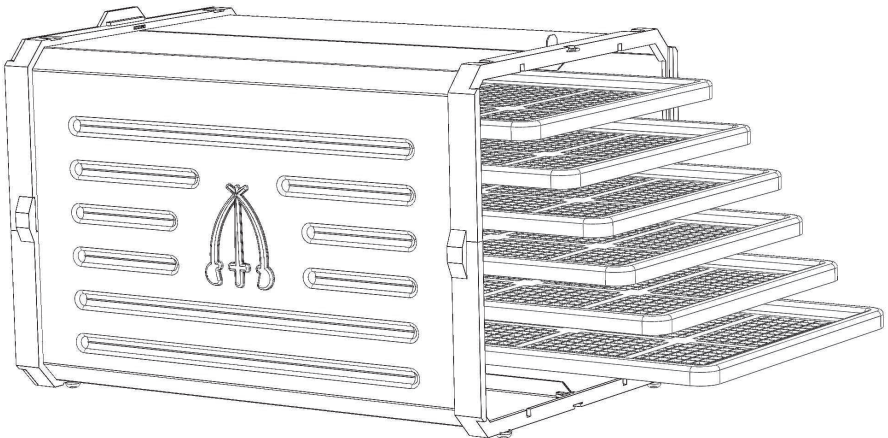

**Manuale di istruzione
Instruction for use
Mode d'emploi
Gebrauchsanleitung
Manual de instrucciones
Εγχειρίδιο Οδηγιών**

**Használati Útmutató
Gebruiksaanwijzing
Bruksanvisning
Bruksanvisning
Kullanma Talimatlar**

CONDIZIONI DI GARANZIA

Consultate le condizioni generali di garanzia dei prodotti Tre Spade su www.trespade.it

Sul nostro sito avete inoltre la possibilità di registrare on line i dati del vostro prodotto e del vostro acquisto: visitate trespade.it e scoprite tutti i vantaggi!

WARRANTY CONDITIONS

Read the general warranty conditions for Tre Spade products on www.trespade.it

On our website you can register your product and purchase data:

access trespade.it and discover all the advantages!

CONDITIONS DE GARANTIE

Consultez les conditions générales de garantie des produits Tre Spade sur www.trespade.it

Sur notre site, vous avez par ailleurs la possibilité d'enregistrer en ligne les données de votre produit et de votre achat : visitez trespade.it et découvrez tous les avantages !

GARANTIEBEDINGUNGEN

Konsultieren Sie die allgemeinen Garantiebedingungen der Produkte von Tre Spade auf www.trespade.it

Auf unserer Webseite haben Sie auch die Möglichkeit, online die Daten Ihres Produkts und Ihres Kaufs zu registrieren: Besuchen Sie trespade.it und entdecken Sie alle Vorteile!

CONDICIONES DE LA GARANTÍA

Consulte las condiciones generales de la garantía de los productos Tre Spade en www.trespade.it

Además, en nuestro sitio web tiene la posibilidad de registrar en línea los datos de su producto y de su compra: ¡visite trespade.it y descubra todas las ventajas!

ΟΡΟΙ ΕΓΓΥΗΣΗΣ

Συμβουλευτείτε τους γενικούς όρους εγγύησης των προϊόντων Tre Spade στο www.trespade.it

Στην ιστοσελίδα μας, θα έχετε επίσης τη δυνατότητα να κάνετε εγγραφή των στοιχείων του προϊόντος και της αγοράς σας on line: επισκεφτείτε το trespade.it και ανακαλύψτε όλα τα πλεονεκτήματα!

GARANCIÁLIS FELTÉTELEK

A Tre Spade termékekre vonatkozó garanciális feltételeket az alábbi linken olvashatják www.trespade.it

Honlapunkon ezen kívül lehetőségük van az önök által vásárolt termék és a vásárlás adatainak regisztrálására: látogassanak el a trespade.it oldalra és fedezzék fel az előnyöket!

GARANTIEVOORWAARDEN

Raadpleeg de algemene garantievoorwaarden van de producten Tre Spade op de website www.trespade.it

Op onze website kunt u tevens de gegevens van uw product en aankoop registreren: bezoek trespade.it en ontdek alle voordelen!

GARANTIBETINGELSER

Se i de generelle garantivilkårene til Tre Spade su på www.trespade.it

På nettstedet vårt har du også muligheten til å registrere produktet ditt online: gå til trespade.it og oppdag fordelene!

GARANTIVILLKOR

Konsultera de allmänna garantivillkoren för Tre Spade produkterna på www.trespade.it

På vår hemsida har du dessutom möjligheten att registrera uppgifterna för din produkt och ditt inköp: besök trespade.it och upptäck alla fördelarna!

GARANTİ KOŞULLARI

Tre Spade ürünlerinin genel garanti koşulları için www.trespade.it adresine başvurun.

Sitemizde ayrıca ürününüzün ve aldıklarınızın çevrimiçi kaydını yaptırabilirsiniz: trespade.it adresini ziyaret edin ve tüm avantajları keşfedin!

LANGUAGE	Page
ITALIANO	2
ENGLISH	11
FRANÇAIS	19
DEUTSCH	28
ESPAÑOL	37
ΕΛΛΗΝΙΚΗ	46
MAGYAR	55
NEDERLANDS	64
NORSK	73
SVENSKA	81
TÜRK	90

ATTENZIONE: REQUISITI PER LA SICUREZZA

- La macchina deve essere utilizzata da un solo operatore poiché essa non è concepita per un uso in simultaneità da parte di più persone.
- Utilizzare la macchina solo per lo scopo per il quale è stata progettata.
- Utilizzi diversi dall'essiccazione, oltre a far decadere il diritto di garanzia (leggere le condizioni indicate nel certificato di garanzia allegato ad ogni macchina), possono determinare l'insorgere di condizioni non sicure. Ogni altro uso è da considerarsi improprio e quindi pericoloso. Il costruttore non può essere considerato responsabile per eventuali danni derivati da usi impropri, erronei ed irragionevoli.
- Dopo aver tolto l'imballaggio, assicurarsi dell'integrità dell'apparecchio.
 - In caso di dubbio, non utilizzare l'apparecchio e rivolgersi al rivenditore.
 - Gli elementi dell'imballo non devono essere lasciati alla portata dei bambini, in quanto potenziali fonti di pericolo.
- Controllare bene, prima di iniziare ogni lavorazione, che non vi siano corpi estranei nel tubo di essiccazione e sui vassoi in esso contenuti, e che gli stessi siano stati accuratamente lavati.
- Controllare che la tensione e la frequenza di rete corrispondano a quelle indicate sulla targhetta del gruppo motore e che la presa sia altresì proporzionata alla corrente assorbita dalla macchina (l'assorbimento è indicato sulla targhetta).
- Non sovraccaricare la macchina e averne la massima cura.
- L'apparecchio non può essere utilizzato da bambini di età inferiore a 8 anni e da persone con ridotte capacità fisiche, sensoriali o mentali.
- L'apparecchio non può essere utilizzato da persone prive di esperienza o della necessaria conoscenza, se non sotto sorveglianza oppure dopo che le stesse abbiano ricevuto istruzioni relative

all'uso sicuro dell'apparecchio e alla comprensione dei pericoli ad esso inerenti.

- Mantenere l'apparecchio e il cavo fuori dalla portata dei bambini.
- I bambini non devono giocare con l'apparecchio.
- Mantenere ordine e igiene nel locale di lavoro.
- La pulizia e la manutenzione destinata ad essere effettuata dall'utilizzatore non deve essere effettuata da bambini.
- Qualsiasi tipo di operazione, sia essa di pulizia o manutenzione, deve essere sempre eseguita con la macchina ferma, cioè con l'interruttore sulla posizione (O) e la spina del cavo di alimentazione staccata dalla presa di corrente, onde evitare ogni possibile avviamento involontario in fase diversa da quella di lavoro.
- **Non immergere mai il gruppo motore nell'acqua ed evitare di lavarlo con idropulitrici o sotto getti d'acqua: è un apparecchio elettrico!**
- La presa di corrente a cui viene connesso l'apparecchio deve essere obbligatoriamente collegata a terra e il relativo impianto elettrico deve essere munito di interruttore magnetotermico (impianto salvavita bipolare).
- Non introdurre corpi estranei all'interno del gruppo motore, nemmeno a cavo scollegato: si potrebbe danneggiare irreparabilmente la macchina e diventare ragione di pericolo per l'utilizzatore.
- In caso di danneggiamento del cavo di alimentazione o di altre parti elettriche, ogni intervento deve essere eseguito esclusivamente dal Produttore attraverso il suo Servizio di Assistenza o da personale specializzato, informato sui rischi derivanti da interventi su prodotti con alimentazione elettrica.
- Non introdurre oggetti all'interno del gruppo motore.
- L'uso di qualsiasi apparecchio elettrico richiede l'osservanza di alcune regole fondamentali, in particolare:
 - NON TOCCARE IL GRUPPO MOTORE CON MANI BAGNATE O UMIDE
 - NON LASCIARE L'APPARECCHIO ESPOSTO AD AGENTI ATMOSFERICI

- NON TIRARE IL CAVO DI ALIMENTAZIONE O L'APPARECCHIO STESSO PER STACCARE LA SPINA DALLA PRESA
- Non usare l'apparecchio nelle immediate vicinanze di vasche da bagno, docce, lavandini, piscine o altre sorgenti d'acqua.
- Mantenere l'apparecchio ad una distanza di almeno 50 cm da oggetti o sostanze facilmente infiammabili.
- Per qualsiasi intervento sulle parti elettriche, rivolgersi al rivenditore.
- Utilizzare esclusivamente pezzi di ricambio, accessori e cavo di alimentazione originali del produttore.
- Si avverte che ogni uso improprio o comunque diverso dall'essiccazione, oltre a far decadere il diritto di garanzia, può recare danno ai componenti con conseguente impossibilità di svolgimento della funzione cui è destinato l'apparecchio oppure generare potenziali condizioni di rischio per l'utilizzatore.
- Il produttore non si ritiene responsabile per incomplete o errate traduzioni in altra lingua di queste istruzioni.

Definizione di "apparecchi per ambiente domestico": si tratta degli elettrodomestici per i comuni lavori di casa, utilizzati di solito in contesto domestico, che possono essere utilizzati anche da non esperti per lavori "domestici" usuali, in luoghi come:

- negozi, uffici e altri ambienti di lavoro del genere;
- aziende agricole;
- dai clienti in hotel, motel e altri ambienti residenziali;
- in ambienti come bed & breakfast.

ATTENZIONE: Per evitare rischi dovuti alla reimpostazione non autorizzata della protezione termica di arresto, il presente elettrodomestico non deve essere alimentato tramite dispositivi di commutazione esterni, come temporizzatori, o collegato a un circuito che è regolarmente acceso e spento dal fornitore del servizio.

DESCRIZIONE DELL'APPARECCHIO

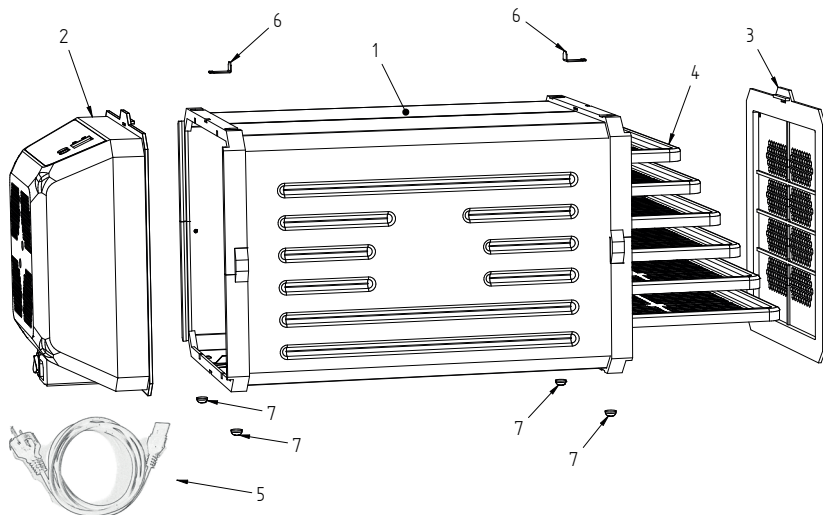

L'essiccatore è composto da:

1. **un tunnel** a sezione quadrata nel quale vengono collocati i vassoi di essiccazione, inseriti sulle guide di scorrimento;
2. **un gruppo motore**, internamente al quale sono applicate un'elettroventola, che spinge l'aria attraverso i vassoi nel tunnel, e una resistenza elettrica, che consente di accelerare il processo di essiccazione e renderlo sicuro anche di notte e nei periodi di bassa temperatura e di elevata umidità atmosferica (in particolare con prodotti molto acquosi o nella fase che precede la raccolta del prodotto essiccato). Facendo scorrere verso l'alto il gruppo motore, lo stesso può essere scollegato dalla macchina, dopo averlo liberato dalla linguetta di sicurezza a scorrimento. Questa operazione è da svolgere SOLO a macchina spenta e scollegata dalla rete elettrica.
3. **uno sportello di ispezione** per chiudere la seconda apertura del tunnel. Lo sportello è dotato di piccoli fori per consentire il passaggio dell'aria. Lo sportello, se fatto scorrere verso l'alto lungo le guide, permette di accedere al
- tunnel di essiccazione per verificare il grado di essiccazione degli alimenti in lavorazione ed ha lo stesso dispositivo di blocco presente sul lato motore.
4. **sei vassoi forati** per la collocazione del materiale da essiccare, da inserire all'interno del tunnel utilizzando le guide di scorrimento; il materiale di costruzione dei vassoi è variabile in conformità al modello di essiccatore acquistato.
5. Sulla parte superiore dell'essiccatore sono presenti **due alette di sicurezza** scorrevoli, che garantiscono il fissaggio di sportello e gruppo motore. Il fissaggio di sportello e gruppo motore è utile durante la manipolazione della macchina per impedirne la fuoriuscita dalla guida e quindi un possibile danneggiamento.

DIMENSIONI E SPECIFICHE:

Versioni PRO e PRO DELUXE:

La sezione massima esterna è cm 27x27; l'interno del tunnel ha sezione di cm 25x25, mentre la lunghezza è di cm 50.

I vassoi misurano ciascuno cm 25x36.

La resistenza assorbe 500 watt e l'accensione è regolata elettronicamente con scheda.

Versione CUBE:

La sezione massima esterna è cm 27x27; l'interno del tunnel ha sezione di cm 25x25, mentre la lunghezza è di cm 35.

I vassoi misurano ciascuno cm 25x18.

La resistenza assorbe 500 watt e l'accensione è regolata tramite termostato manuale.

COLLOCAZIONE DELL'ESSICCATORE:

Come ogni apparecchiatura elettrica, il gruppo motore non deve entrare a contatto diretto con acqua o fonti di vapore. L'essiccatore deve pertanto essere collocato a dovuta distanza da rubinetti, lavelli, vasche, piscine ed al riparo dalla pioggia o da qualsiasi spruzzo d'acqua.

Durante il funzionamento, l'essiccatore espelle umidità che non deve ristagnare nell'ambiente circostante per non rallentare o impedire l'essiccazione. E' quindi opportuno collocarlo in una stanza sufficientemente ampia o comunque non ermeticamente chiusa.

Evitare ambienti già umidi, quali lavanderie, cantine ecc.

Non avvicinare a pareti od ostruzioni lo sportello e il gruppo motore; lasciare almeno 25 cm di spazio attorno a questi due elementi per permettere una corretta aspirazione di aria ed espulsione di umidità.

PULIZIA E MANUTENZIONE:

Non sono richieste particolari attenzioni. Per la pulizia si raccomanda comunque di non utilizzare panni abrasivi o attrezzi che ne possano compromettere l'aspetto estetico, né solventi sulle parti in plastica e sulla carrozzeria verniciata.

Si consiglia l'utilizzo di un panno lievemente inumidito con acqua e detergente neutro. Controlla-

re periodicamente che la griglia di aspirazione sia libera da eventuali filacci e lanugine, che possono compromettere la normale circolazione d'aria. In caso di ostruzione, rimuovere con un semplice soffio d'aria.

I vassoi possono essere lavati con acqua calda e detersivo, sia a mano che in lavastoviglie.



- per qualsiasi operazione disinserire il cavo di alimentazione dalla presa di corrente.
- effettuare un lavaggio completo di tunnel e vassoi prima del primo utilizzo;
- non rimuovere in nessun caso la protezione delle parti elettriche nel gruppo motore;
- non usare acqua direttamente sull'apparecchio o nelle sue immediate vicinanze;
- non immergere in acqua il gruppo motore;

MODALITA' DI UTILIZZO

Versione CUBE:

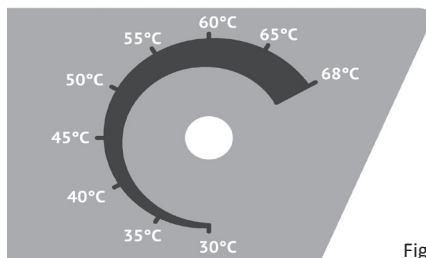

Fig. 1

Portando l'interruttore generale in posizione (I) si alimenta l'essiccatore. La ventola inizierà così a ruotare al suo regime di giri massimo. Agendo a questo punto sulla **manopola di regolazione** (fig.1) si varierà a piacimento la temperatura di esercizio in una scala che va da 30°C a 68°C. La **manopola di regolazione** permette di regolare la temperatura del flusso d'aria operando direttamente sul termostato di regolazione. Durante la fase di lavoro si sentirà un "click" ogni volta che sarà raggiunto il regime termico impostato tramite il termostato stesso.

Per definire il grado di essiccazione ottimale è possibile accedere ai vassoi tramite lo sportello di ispezione posto sulla parte posteriore dell'apparecchio.

Il ciclo di funzionamento è da arrestare al raggiungimento del grado di essiccazione desiderato.



ATTENZIONE

NON SPEGNERE MAI L'ESSICCATORE STACCANDO LA SPINA.

RIMUOVERE LA SPINA DALLA PRESA SOLO A MOTORE FERMO E CON IL PULSANTE GENERALE IN POSIZIONE (O). PRIMA DI ARRESTARE IL MOTORE CON IL PULSANTE (I-O) E' BUONA NORMA LASCIARE RUOTARE LA VENTOLA PER ALCUNI MINUTI PORTANDO LA MANOPOLA DI REGOLAZIONE IN POSIZIONE 0.

Versione PRO e PRO DELUXE:

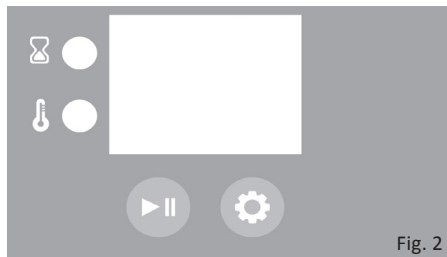

Fig. 2

Interruttore generale:

Per alimentare l'essiccatore prima di iniziare una qualsiasi lavorazione, inserire la spina e portare l'interruttore generale sulla posizione (I). L'essiccatore si accende disponendosi in modalità di stand-by e sul display si visualizza la scritta (On). Portando l'interruttore in posizione (O) si toglie alimentazione elettrica alla scheda elettronica.



ATTENZIONE

NON SPEGNERE MAI L'ESSICCATORE

STACCANDO LA SPINA.

RIMUOVERE LA SPINA DALLA PRESA SOLO A MOTORE FERMO E CON IL PULSANTE GENERALE IN POSIZIONE (O).

Pulsante :

In condizione di stand-by (sul display si legge la scritta On), premere ripetutamente il pulsante  fino a visualizzare sullo schermo il numero di programma (vedi tabella 1) che si desidera impostare (in questa condizione i led lampeggeranno entrambi).

Pulsante :

Avvia e sospende il ciclo di essiccazione. Per riprendere il processo una volta arrestato (PAUSA), è sufficiente premere nuovamente il pulsante . Il programma ripartirà da dove si era interrotto.



Se si desidera resettare il programma in funzione, tenere premuto  per 3 sec fino a visualizzare sullo schermo la scritta (On). Quest'operazione azzerà il ciclo di essiccazione precedentemente impostato e riporta l'essiccatore in condizione di stand-by.



ATTENZIONE

Se l'essiccatore è resettato a temperatura di esercizio superiore ai 40°C, la scheda elettronica interromperà il ciclo di lavorazione, ma la ventola resterà in azione a massima velocità fino ad abbassare la temperatura del motore portandola a 40°C ed evitare così che venga danneggiato. Durante questa operazione entrambi i led lampeggeranno.

Display e spie luminose:

Durante il processo di essiccazione, lo schermo mostra alternativamente la temperatura di esercizio rilevata al momento (spia luminosa  accesa), il tempo residuo al termine del programma di essiccazione (spia luminosa  accesa) e il programma attualmente in uso (spie luminose spente). Il tempo residuo è espresso in ore fino al raggiungi-

mento dell'ultima ora; successivamente verranno visualizzati i minuti rimanenti (questa funzione è riconoscibile sul display dal punto illuminato dopo il valore).

Programmi:

L'essiccatore è dotato di un sistema elettronico di controllo, che garantisce un'offerta di programmi completa, semplice ed efficace, adatta ad ogni tipo di utilizzo e di prodotto. I programmi sono progettati tenendo conto di tutte le variabili in gioco nel processo di essiccazione e in particolare si differenziano per temperatura, durata e velocità del flusso d'aria.

Tutti i programmi automatici descritti di seguito riportano la durata in ore e prevedono una fase di mantenimento finale che permette di conservare i prodotti al livello di essiccazione ottimale con il minimo consumo di energia. Una volta che il processo di essiccazione è completato l'apparecchio conserva quindi il prodotto al livello di umidità raggiunto e ne impedisce la reidratazione fino al prelievo del prodotto.

PROGRAMMA	Display	Ore	T°C
EVO (personalizzato)	P1	1-72	20-68
AUTO	A1	30	55
THIN	A2	18	50
BIO	A3	30	45
HOT	A4	15	68
PASTA	A5	20	40
ECO	A6	30	45
DELAY	H0	1-9	-

P1 – EVO

(programma a impostazione personalizzata):









è il programma per chi vuole impostare e controllare l'essiccazione in tutti i suoi parametri.

Si possono impostare il tempo di essiccazione (1h - 72h), la temperatura di esercizio (20°C - 68°C) e la velocità di rotazione della ventola (cioè il flusso d'aria) (livelli 1 - 2 - 3 - 4).

Impostazione programma EVO:

- Premendo il tasto  si ha accesso al program-

ma EVO. Sul display si visualizza P1 (i led sono lampeggianti).



- Premere il pulsante  per accedere al campo di scrittura.
- Il led  lampeggia e sul display compare la temperatura (20°C). Premendo il pulsante  si visualizzeranno in sequenza tutte le temperature impostabili.
- Una volta individuato il valore desiderato confermare con il pulsante .
- Il led  lampeggia e sul display compare la dicitura (- -). Premendo il pulsante  si visualizzeranno in sequenza tutte le ore di lavoro impostabili.
- Una volta individuato il valore desiderato confermare con il pulsante .
- I led sono spenti e sul display compare il valore (L4). Premendo il pulsante  si visualizzeranno i 4 livelli di flusso d'aria preimpostati.

L4 - 2000 RPM

L3 - 1600 RPM

L2 - 1300 RPM

L1 - 900 RPM

- Una volta individuato il valore desiderato confermare con il pulsante .
- A questo punto i led lampeggiano entrambi e sul display si visualizza P1. L'essiccatore è pronto a partire con il ciclo di essiccazione appena composto.
- Premendo il pulsante  il ciclo di essiccazione si avvierà con i parametri scelti

I parametri del programma EVO impostati non sono memorizzabili sulla scheda elettronica. Consigliamo pertanto di appuntarli al fondo di questo manuale nell'apposita sezione NOTE.

A1- AUTO: studiato per essiccare ogni tipo prodotto, è adatto sia per chi essicca per la prima volta, sia per chi non è sicuro su quale programma utilizzare. Durata 30h a una temperatura media di 55°C.

A2- THIN: il programma breve e con temperature moderate. Adatto per essiccare frutti e verdure tagliate in fette sottili (max 5mm). È il programma

consigliato anche per chi ama essiccare i funghi. Durata 18h a una temperatura massima di 50°C.

A3- BIO: il programma che salvaguarda le proprietà organolettiche e i valori nutritivi dei prodotti essiccati. Adatto per cucine biologiche, crudiste o in generale per chi non desidera alimenti cotti. Durata 30h a una temperatura massima di 45°C.

A4- HOT: il programma che raggiunge la temperatura più alta ottenibile dall'essiccatore. Consigliato per chi vuole accelerare i tempi di essiccazione. Utilizzabile anche per la carne, per le meringhe o per la biscottatura. Sconsigliato per prodotti sottili o delicati. Durata 15h a una temperatura massima di 68°C.

A5- PASTA: il programma ottimizzato per essiccare la pasta fresca. In base al tipo di pasta può variare il tempo di essiccazione necessario; si consiglia quindi di controllare periodicamente il prodotto e arrestare il ciclo a risultato raggiunto. Durata 20h a una temperatura media di 40°C.

A6- ECO: il programma che riduce al minimo il consumo di energia grazie all'assorbimento massimo di 270W. I tempi di essiccazione saranno lievemente più lunghi, ma il risparmio energetico sarà considerevole. Perfetto anche per situazioni di disponibilità limitata di energia e per prodotti leggeri che, grazie alla velocità ridotta dell'aria, non vengono spostati. Durata 30h a una temperatura di 45°C.

Ci sono altre variabili che influiscono direttamente sul processo. Ad esempio, la permeabilità di un frutto ne determina in modo sostanziale la tempistica di essiccazione. Più sarà spessa la buccia, meno rapidamente avremo il prodotto finito. Molto importante è anche lo spessore delle fette e il clima circostante la macchina: in un ambiente molto umido l'essiccatore impiegherà maggior tempo a essiccare uno stesso prodotto trattato invece che in ambiente molto secco.







E' consigliabile un ciclo di essiccazione di prova volto a verificare l'effettiva essiccazione dei prodotti a fine ciclo. Ogni prodotto può infatti reagire in modo differente per dimensione, grado di

umidità e temperatura dell'ambiente di lavoro. Qualche prova iniziale con gli alimenti che tratterete più comunemente vi sarà sufficiente a determinarne preparazione, programma e tempistiche perfette.

H0- DELAY: questo programma permette di ritardare l'avvio di qualunque programma di essiccazione. Il ritardo permette di sfruttare le fasce orarie in cui il consumo di energia elettrica risulta più economico.

Nel caso in cui si voglia utilizzare il ritardo di avvio, è necessario impostare prima questa funzione e successivamente il programma di lavoro prescelto.

Impostazione DELAY - AVVIO RITARDATO:

- Premere il tasto  e scorrere il menu dei programmi fino a visualizzare sul display la scritta **H0**.
- Premere il pulsante  per selezionarlo.
- Premendo ripetutamente il pulsante , selezionare il numero di ore di ritardo nell'avvio del ciclo, da H1 a H9 .
- Per confermare la scelta premere il pulsante .
- Il display visualizza il ritardo selezionato e il led lampeggia.
- Scorrere con il pulsante  i programmi di lavoro e selezionare quello desiderato.
- Premere il pulsante  per confermare il programma scelto.
- L'essiccatore resterà in condizione di stand-by per tutto il tempo di ritardo impostato, fino all'avvio del ciclo di lavoro selezionato. Durante il tempo di ritardo rimane acceso il led  e il display visualizza alternativamente il ritardo iniziale impostato, il tempo residuo alla partenza e il programma che seguirà all'avvio.

Mantenimento:

Al termine di ogni ciclo (ad esclusione del programma EVO) si attiva la modalità di MANTENIMENTO. La modalità mantenimento si inserisce automaticamente restando attiva fino allo spegnimento manuale dell'essiccatore, che potrete operare nel momento in cui sarete pronti a raccogliere e conservare i vostri prodotti. Il ciclo di manteni-

mento ha una durata massima di 6 ore e prevede un flusso d'aria continuo e leggermente riscaldato che permette di evitare una re-idratazione dell'alimento.

Durante il ciclo mantenimento sul display comparirà la scritta 00 lampeggiante.

Per resettare il ciclo sarà necessario tenere premuto il pulsante  per 3 sec fino a visualizzare sullo schermo la scritta (On).

Messaggi di errore:

In caso di errori o danneggiamenti dell'essiccatore, la macchina si arresta totalmente e sul display compare uno dei seguenti valori:

- E1
- E2
- E3
- E4
- E5

In tutti questi casi è necessario un intervento di riparazione che deve essere eseguito esclusivamente dal Produttore attraverso il suo Servizio di Assistenza o da personale specializzato, informato sui rischi derivanti da interventi su prodotti con alimentazione elettrica.

Utilizzare esclusivamente parti di ricambio, accessori e cavo di alimentazione originali del produttore.

WARNING: SAFETY RECOMMENDATIONS

- Translation from the original language
- The machine must be used only by a single operator; it is not intended to be used by several persons simultaneously.
- Use the machine exclusively according to the use it has been designed for.
- Uses other than for drying purposes, besides voiding your warranty rights (read the conditions indicated in the warranty certificate attached to each machine), can generate unsafe operation conditions. Any other use is considered improper and therefore dangerous. The manufacturer cannot be held liable for any damage resulting from improper, wrong and unreasonable use.
- Check the integrity of the appliance after having removed the packaging.
 - In case of doubt, do not use the appliance and contact your dealer.
 - The elements of the packaging must not be left at children's reach, as they represent a potential source of hazard.
- Prior to operating the appliance, make sure there are no foreign bodies in the drying tube and on the drawers, and that the later have been thoroughly washed.
- Ensure the network voltage and frequency values match those indicated on the motor identification plate; make sure the socket suits the machine current absorption (indicated on the identification plate).
- Do not overload the appliance; use it with care.
- The appliance cannot be used by children under the age of 8 and by persons with reduced physical, sensory or mental capabilities.
- The appliance cannot be used by people having no expertise or the necessary knowledge unless surveyed or after having received the instructions on how to safely use the machine and which are the hazards implied.
- Keep the appliance and its cable out of children reach.
- Children must not play with the appliance.

- Keep the working place in order and clean.
- Cleaning and maintenance intended to be performed by the user must not be carried out by children.
- Any type of operation, be it cleaning or maintenance, must always be carried out with the machine switch off, i.e. with the switch in the position (O), and the power cable unplugged from the power socket so as to avoid any possible unintentional starting during other phases than normal operation.
- **Never immerse the motor unit in water; do not wash it with high-pressure washers or under water jets: it is an electrical appliance!**
- The socket to which the appliance is to be plugged must be connected to the earthing; the electrical system must be equipped with magneto - thermal circuit breaker (bipolar circuit breaker plant).
- Do not insert foreign bodies in the motor unit, not even if the cable is unplugged: the appliance could get irreparably damaged and become a source of danger to the user.
- In the event of damage to the power cable or other electrical parts, all interventions must be carried out exclusively by the manufacturer through his Technical Assistance Service or by specialized personnel informed on the risks arising from operations on powered products.
- Do not insert objects inside the motor unit.
- The use of any electrical appliance requires observing of certain basic rules such as:
 - DO NOT TOUCH THE MOTOR UNIT WITH WET HANDS
 - DO NOT EXPOSE THE APPLIANCE TO ATMOSPHERIC AGENTS
 - DO NOT PULL THE POWER CABLE OR THE APPLIANCE TO UNPLUG IT
- Do not use the appliance near taps, sinks and basins, pools or other water sources.
- Keep the appliance at least 50 cm from easily flammable objects or substances.

- Contact your dealer for any intervention on the electrical parts.
- Use exclusively original spare parts, accessories and power cables.
- Be reminded that any improper use or different drying, in addition to voiding the warranty, can cause damage to the components and consequent impossibility to perform the function for which the appliance is intended or generate potential risks for the user.
- The manufacturer is not liable for incomplete or incorrect translations into another language of these instructions.
- Definition of “appliances for household environment”: these are appliances for typical housekeeping functions, normally used in the household environment, that may also be used by non experts for typical “domestic” activities, in locations such as:
 - shops, offices and other similar working environments;
 - farm houses;
 - by clients in hotels, motels and other residential type environments;
 - bed and breakfast type environments.

CAUTION: In order to avoid a hazard due to inadvertent resetting of the thermal cut-out, this appliance must not be supplied through an external switching device, such as a timer, or connected to a circuit that is regularly switched on and off by the utility.

MODEL

MODEL NO.

ELECTRICAL RATING

ATACAMA PRO DELUXE

F77000/DL/UK

220-240 V ; 50/60 Hz ; 0,50 kW ; Function Rate S1

ATACAMA CUBE

F77000/CU/UK

220-240 V ; 50/60 Hz ; 0,50 kW ; Function Rate S1

DESCRIPTION OF THE APPLIANCE

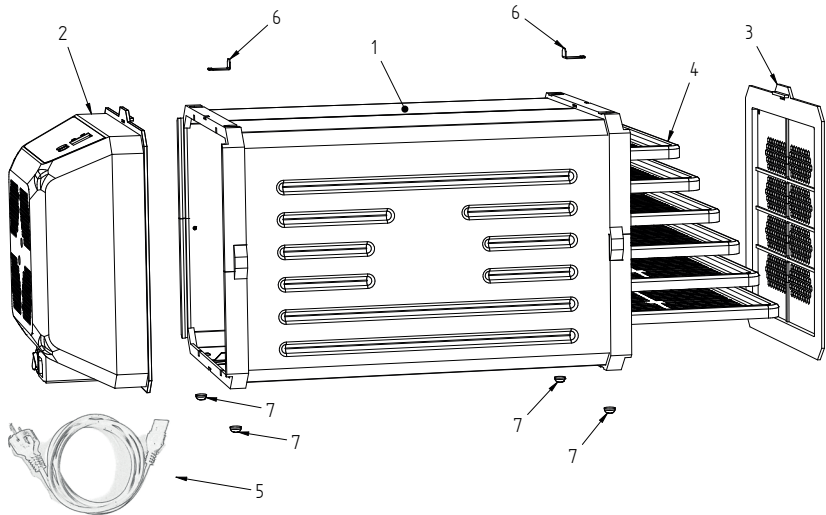

The dehydrator consists of:

1. a square section **tunnel** containing the drying drawers fitted on sliding guides;
2. a **motor unit**, equipped with an electric fan which draws air inside the tunnel through the drawers, and a heating resistance, which allows accelerating the drying process and makes it safe during the night and during low temperature and high atmospheric humidity periods (in particular with high water content products or in phases preceding the withdrawal of the dried product). The motor unit can be disconnected from the machine by sliding it upwards after being released from the safe sliding tab. This operation is to be carried out only with the machine switched off and disconnected from the mains.
3. an **inspection hatch** that closes the second opening of the tunnel. The hatch is provided with small holes to allow air passage. If slid upwards along the guides, the hatch allows access to the drying tunnel to check the degree of drying of the food being processed and has the same

- locking device type provided on the motor side.
4. six perforated drawers on which the material to be dried is placed; they have to be inserted inside the tunnel on the sliding guides; the drawers construction material varies according to the dehydrator version.
6. On the dehydrator top are provided two safe sliding tabs, which ensure the fastening of the hatch and the motor unit. The hatch and motor unit fastening ensure safe handling of the appliance since they prevent it from getting released from the guide and suffer damages.

DIMENSIONS AND SPECIFICATIONS:

PRO and PRO DELUXE Versions:

The maximum outer section is cm 27x27; the inside of the tunnel has cm 25x25 section, and the length is 50 cm.

The drawers measure cm 25x36 each.

The heating resistance absorbs 500 watts and the switching on is electronically adjusted by the board.

CUBE Version:

The maximum outer section is cm 27x27; the inside of the tunnel has cm 25x25 section, and the length is 35 cm.

The drawers measure cm 25x18 each.

The heating resistance absorbs 500 watts and the switching on is adjusted by a manual thermostat.

POSITIONING**THE DEHYDRATOR:**

As for any electrical apparatus, the motor unit must not come into direct contact with water or vapour sources. The dehydrator must therefore be placed at due distance from taps, sinks and basins, pools and sheltered from rain or from possible water splashes.

During operation the dehydrator releases moisture which must not stagnate in the surrounding environment so as not to slow down or prevent the drying process. It is therefore recommended to place it in a spacious room or, however, in a room which is not sealed from the outside environment.

Avoid moist environments such as laundries, cellars etc.

Do not position the hatch or motor unit toward walls or obstructions; leave at least 25 cm space around these two components so as to allow proper air and moisture suction.

CLEANING**AND MAINTENANCE:**

No particular attention is required. To clean the dehydrator avoid using abrasive cloths or tools that might impair the appearance; do not use solvents on the plastic and painted parts.

It is recommended to use a cloth slightly dampened with water and neutral detergent. Check on regular basis the suction grid and make sure is free from any filaments and fluff, which could compromise the normal air circulation. If clogged, remove

it using an air jet.

The drawers can be washed with hot water and detergent, either by hand or in the dishwasher.

**Important**

- always unplug the power cable from the power socket in view of any intervention.
- perform a complete washing of the tunnel and the drawers prior to the first use;
- never remove the protection of electrical parts in the motor unit;
- do not use water directly on the appliance or near it;
- do not immerse the motor unit in water;

HOW TO USE**THE APPLIANCE****CUBE Version:**

Fig. 1

Position the master switch on (I) to feed power to the dehydrator. The fan will start to rotate to its maximum speed. At this point, by acting on the **adjusting knob** (fig.1) the operating temperature can be varied from 30°C to 68°C. The **adjusting knob** adjusts the temperature of the air flow by operating directly on the thermostat. During operation a “click” is heard whenever the thermal conditions set by the thermostat is reached.

To define the best drying degree, access the drawers through the inspection hatch located on the appliance rear.

The operating cycle has to be stopped after the necessary drying degree has been reached.

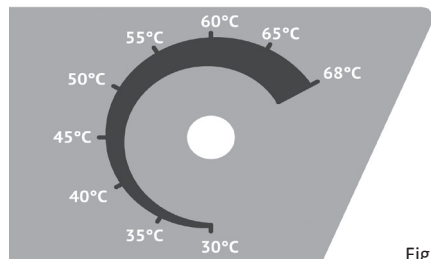
**WARNING**

NEVER CUT OFF THE POWER TO THE DEHYDRATOR BY REMOVING THE PLUG. REMOVE THE PLUG FROM THE SOCKET ONLY AFTER THE MOTOR HAS SHUT DOWN, WITH THE MASTER SWITCH POSITIONED TO (O). BEFORE SHUTTING DOWN THE MOTOR USING THE SWITCH (I-O), IT IS RECOMMENDED TO HAVE THE FAN ROTATE FOR SOME MINUTES BY BRINGING THE ADJUSTING KNOB IN 0 POSITION.

PRO and PRO DELUXE Version:

Fig. 2

Master switch:

Insert the plug and switch the master switch to (I) to power the dehydrator prior to starting any process. The dehydrator switches on and goes in stand-by mode, the display indicates the appliance is (On). Positioning the switch to (O) cuts the power supply to the electronic board.

**WARNING**

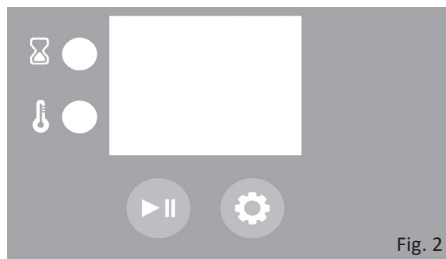
NEVER CUT OFF THE POWER TO THE DEHYDRATOR BY REMOVING THE PLUG. REMOVE THE PLUG FROM THE SOCKET ONLY AFTER THE MOTOR HAS SHUT

DOWN, WITH THE MASTER SWITCH POSITIONED TO (O).

Key  :

In stand-by condition (the screen displays the message "ON"), press repeatedly the  key until the number of program (see table 1) to set up is displayed (in this condition both LEDs will blink).

Key  :



Starts and stops the drying cycle. To resume the process after being stopped (PAUSE), press again the key . The program will restart from the point in which it has been interrupted.

To reset the program while is running, press and hold  for 3 seconds until the screen displays the message (On). This operation resets the drying cycle previously set and causes the dehydrator to go in stand-by condition.

**WARNING**

If the dehydrator is reset at an operating temperature greater than 40°C, the electronic board will stop the cycle, but the fan will keep running at maximum speed up to lower the temperature of the motor and bring it to 40°C to prevent it goes damaged. During this operation both LEDs blink.

Display and indicator lights:

During the drying process, the display alternately shows the operating temperature detected at the moment (indicator light  on), the time remaining at the end of the drying program (indicator light  on) and the program currently in use (indicator lights off). The remaining time is expressed in hours up to the last hour; the countdown is expressed in minutes (this function can be identified thanks to the lit point that follows the value).

Programs:

The dehydrator is equipped with an electronic control system, which ensures a wide range of simple and effective programs suitable to all uses and product types. The programs are designed by taking into account all variables involved in the drying process; they differ in temperature, duration and air flow speed.

All automated programs described below display the duration in hours and envisage a final phase that allows preserving the products at best drying level with minimum energy consumption. Once the drying process is completed, the appliance preserves the product at the moisture level reached and prevents rehydration until the product is withdrawn.





PROGRAM	Display	Hours	T°C
EVO (customized)	P1	1-72	20-68
AUTO	A1	30	55
THIN	A2	18	50
BIO	A3	30	45
HOT	A4	15	68
PASTA	A5	20	40
ECO	A6	30	45
DELAY	H0	1-9	-

P1 – EVO (customized settings program):







allows setting up and control all parameters of the drying process.

It is possible to set the drying time (1h - 72h), the operating temperature (20°C - 68°C) and the fan speed (i.e. the air flow) (levels 1 - 2 - 3 - 4).

ting the EVO program:

- Press the  key to access the EVO program. The display shows P1 (the LEDS are blinking).
- Press the key  to access the writing box.
- The LED  blinks and the display shows the temperature (20°C). Press the  key to display all settable temperatures in sequence.
- Once the necessary value is found, confirm

using the key .

- The LED  blinks and the display shows the message (- -). Press the  key to display all settable hours in sequence.
- Once the necessary value is found, confirm using the key .
- The LEDS are off and the display shows the value (L4). Press the  key to display the 4 preset air flow levels.
 - L4 - 2000 RPM
 - L3 - 1600 RPM
 - L2 - 1300 RPM
 - L1 - 900 RPM
- Once the necessary value is found, confirm using the key .
- At this point both LEDS blink and the display shows P1. The dehydrator is ready to start the drying cycle as soon as entered.
- Pressing the key  starts the drying cycle according to the parameters set

The EVO program parameters set are not stored on the electronic board. It is therefore recommended to write them down in the special notes section at the end of this manual.

A1- AUTO: designed to dry every product type, is suitable both for first drying experience and uncertainty on which program to use. It has 30h duration at an average temperature of 55°C.

A2- THIN: short program with average temperature values. Suitable for dry fruits and vegetables cut into thin slices (max 5mm). The program is also recommended to obtain the best dried mushrooms. It has 18h duration at maximum temperature value of 50°C.

A3- BIO: safeguards the organoleptic properties and nutritional values of dried products. Suitable for bio and raw food or, more generally, for those who do not want cooked foods. It has 30h duration at maximum temperature value of 45°C.

A4- HOT: is the program that runs the dehydrator at the highest temperature. Recommended when the drying process has to be accelerated. It can

also be used for meat, meringues or biscuits baking. Not recommended for thin or delicate products. It has 15h duration at maximum temperature value of 68°C.

A5- PASTA: optimized program for drying fresh pasta. Depending on the type of pasta, the required drying time could vary; it is therefore recommended to periodically check the product and stop the cycle when the result is achieved. It has 20h duration at an average temperature of 40°C.



A6- ECO: minimizes energy consumption due to a maximum absorption of 270W. The drying time is slightly longer, in exchange of considerable energy savings. Perfect as well for limited power availability and for light products which don't get moved thanks to the low speed of the air flow. It has 30h duration at maximum temperature value of 45°C. There are other variables that affect the process. For instance, the permeability of a fruit determines substantially the drying timing. The thicker the peel, the longer the product has to be dried. The thickness of the slices and the climate surrounding the machine is also very important: in a very humid environment the dehydrator needs longer time to dry one and the same product rather than in a very dry environment.







It is recommended to perform a test drying cycle to verify the actual drying degree the product reaches at the end of the cycle. Each product has, in fact, different reactions on the basis of the size, moisture degree and working environment temperature. Carry out tests on the products most commonly handled so as to determine preparation, program and perfect timing.

H0- DELAY: this program is fit to delay the start of any drying program. The delay allows exploiting the time bands during which the electric energy consumption is less expensive.

In case a delayed start is to be used, set first this function and subsequently the drying program selected.

Setting the DELAY - DELAYED START function:

- Press the  key and scroll through the programs menu until the display shows **H0**.
- Press the key  to select it.

- Select the number of delay hours of the cycle start from H1 to H9 by repeatedly pressing the  key.
- Press the key  to confirm the selection.
- The display shows the selected delay and the LED  blinks.
- Scroll using the  key through the operation programs and select the desired one.
- Press the key  to confirm the selected program.
- The dehydrator stays in stand-by condition throughout the delay time set up to the start of the selected cycle. During the delay time the led  stays lit and the display shows alternatively the initial delay set, the countdown to the start and the selected program to be started up.

Preservation:

The PRESERVATION mode is enabled at the end of each cycle (except for the EVO program).

The preservation mode is automatically enabled and stays active until the dehydrator is manually switched off, that is when ready to collect and store the products. The preservation cycle has a maximum duration of 6 hours and envisages a continuous, slightly heated air flow that prevents the food from getting re-hydrated.

During preservation cycle the display shows 00 blinking.

To reset the cycle press and hold the key  for 3 seconds until the screen displays (On).

Error messages:

In case of errors or if the dehydrator undergoes damages, the appliance stops completely and displays one of the following values:

- E1
- E2
- E3
- E4
- E5

In this case the interventions must be carried out exclusively by the manufacturer through his Technical Assistance Service or by specialized personnel informed on the risks arising from operations on powered products. Use exclusively original spare parts, accessories and power cables.

ATTENTION : CONDITIONS POUR LA SÉCURITÉ

- Traductions depuis la langue d'origine
- La machine doit être utilisée par un seul opérateur puisqu'elle n'est pas conçue pour un usage simultané de la part de plusieurs personnes.
- Utiliser la machine uniquement pour le but pour lequel elle a été conçue.
- Des utilisations autres du séchoir, en plus d'annuler le droit de garantie (lire les conditions indiquées dans le certificat de garantie joint à chaque machine), peuvent entraîner l'apparition de conditions non sûres. Tout autre usage doit être considéré impropre et donc dangereux. Le fabricant ne peut pas être considéré responsable pour des dommages éventuels qui découlent d'usages impropres, erronés et non raisonnables.
- Après avoir retiré l'emballage, s'assurer de l'intégrité de l'appareil.
 - En cas de doute, ne pas utiliser l'appareil et s'adresser au revendeur.
 - Les éléments de l'emballage ne doivent pas être laissés à la portée d'enfants, puisque sources potentielles de danger.
- Bien contrôler, avant de commencer tout usinage, qu'il n'y ait pas de corps étrangers dans le tuyau de séchage et sur les plateaux qu'il contient, et qu'ils aient été soigneusement lavés.
- Contrôler que la tension et la fréquence de réseau correspondent à celles indiquées sur la plaque du groupe moteur et que la prise soit elle aussi proportionnée au courant absorbé par la machine (l'absorption est indiquée sur la plaque).
- Ne pas surcharger la machine et en avoir le plus grand soin.
- L'appareil ne peut pas être utilisé par des enfants de moins de 8 ans et par des personnes avec des capacités physiques, sensorielles ou mentales réduites.
- L'appareil ne peut pas être utilisé par des personnes sans expérience ou la connaissance nécessaire, si elles ne sont pas sous surveillance ou sinon après avoir reçu des instructions relatives à

l'usage sûr de l'appareil à la compréhension des dangers relatifs.

- Maintenir l'appareil et le câble hors de la portée des enfants.
- Les enfants ne doivent pas jouer avec l'appareil.
- Maintenir l'ordre et l'hygiène dans la pièce de travail.
- Le nettoyage et l'entretien destinés à être effectués par l'utilisateur ne doivent pas être effectués par des enfants.
- N'importe quel type d'opération, aussi bien de nettoyage que d'entretien, doit toujours être effectué avec la machine arrêtée, c'est-à-dire avec l'interrupteur dans la position (O) et la fiche du câble d'alimentation détachée de la prise de courant, afin d'éviter tout démarrage involontaire possible en phase autre que celle de travail.
- **Ne jamais plonger le groupe moteur dans l'eau et éviter de le laver avec des appareils de nettoyage à haute pression ou sous des jets d'eau : il s'agit d'un appareil électrique !**
- La prise de courant à laquelle l'appareil est connecté doit obligatoirement être branchée à la terre et le circuit électrique relatif doit être muni d'un interrupteur magnéto-thermique (installation disjoncteur bipolaire).
- Ne pas introduire de corps étrangers à l'intérieur du groupe moteur, pas même avec câble débranché : il pourrait endommager la machine de façon irréparable et devenir une cause de danger pour l'utilisateur.
- En cas d'endommagement du câble d'alimentation ou d'autres pièces électriques, chaque intervention doit être effectuée exclusivement par le Producteur à travers son Service d'Assistance ou par un personnel spécialisé, informé sur les risques qui découlent d'interventions sur des produits avec alimentation électrique.
- Ne pas introduire d'objets à l'intérieur du groupe moteur.
- L'usage de tout appareil électrique exige l'observation de quelques règles fondamentales, en particulier :
 - NE PAS TOUCHER LE GROUPE MOTEUR AVEC LES MAINS MOUILLÉES OU HUMIDES

- NE PAS LAISSER L'APPAREIL EXPOSÉ À DES AGENTS ATM-SPHÉRIQUES
 - NE PAS TIRER LE CÂBLE D'ALIMENTATION NI L'APPAREIL POUR DÉTACHER LA FICHE DE LA PRISE
 - Ne pas utiliser l'appareil à proximité immédiate de baignoires, douches, lavabos, piscines ou autres sources d'eau.
 - Maintenir l'appareil à une distance d'au moins 50 cm d'objets ou substances facilement inflammables.
 - Pour toute intervention sur les pièces électriques, s'adresser au revendeur.
 - Utiliser exclusivement des pièces de rechange, accessoires et câble d'alimentation originaux du producteur.
 - On signale que tout usage impropre ou quoi qu'il en soit autre que le séchage, en plus d'annuler le droit de garantie, peut causer un dommage sur les composants avec impossibilité à suivre de déroulement de la fonction à laquelle l'appareil est destiné ou bien générer des conditions potentielles de risque pour l'utilisateur.
 - Le producteur ne se considère pas responsable pour des traductions incomplètes ou erronées de ces instructions dans une autre langue.
- Définition des «appareils pour l'environnement ménager» : ce sont des appareils pour les fonctions typiques d'entretien ménager, normalement utilisés dans l'environnement domestique, qui peut également être utilisé par des non-experts pour les activités typiquement «domestiques», dans des endroits tels que :
- commerces, bureaux et autres environnements de travail similaires;
 - maisons de ferme;
 - Par les clients dans les hôtels, motels et autres environnements de type résidentiel;
 - environnements de type chambre d'hôtes.

ATTENTION : Afin d'éviter un risque dû à la réinitialisation par inadvertance de la mise hors circuit thermique, cet appareil ne doit pas être alimenté par un dispositif de commutation externe, comme une minuterie, ou connecté à un circuit qui est régulièrement mis sous tension et hors tension par le service.

DESCRIPTION DE L'APPAREIL

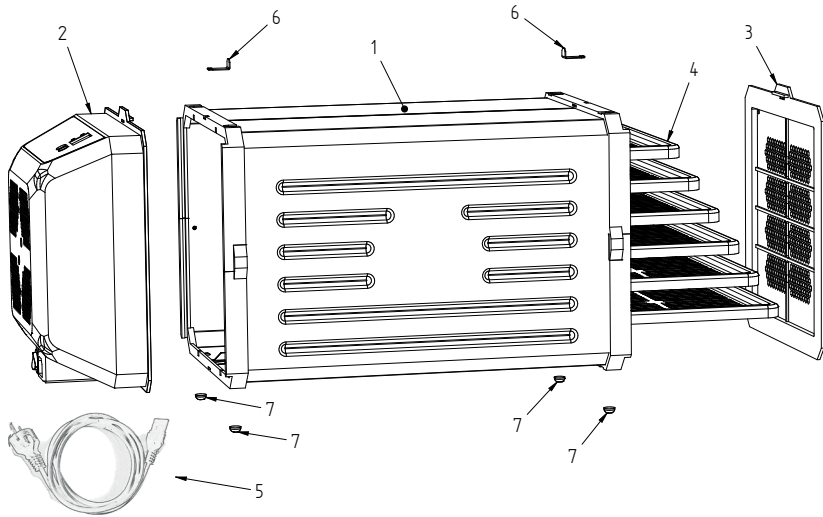

Le séchoir se compose de :

1. **un tunnel** à section carrée dans lequel se trouvent les plateaux de séchage, introduits sur les guides de coulissement ;
2. **un groupe moteur**, à l'intérieur duquel sont appliqués un ventilateur électrique, qui pousse l'air à travers les plateaux dans le tunnel, et une résistance électrique, qui permet d'accélérer le processus de séchage et de le rendre sûr même la nuit et durant des périodes de température basse et d'humidité atmosphérique élevée (en particulier avec des produits très aqueux ou durant la phase qui précède la collecte du produit séché). En faisant coulisser le groupe moteur vers le haut, celui-ci peut-être débranché de la machine, après l'avoir libéré de la languette de sécurité à coulissement. Cette opération doit être effectuée **UNIQUEMENT** avec machine éteinte et débranchée du réseau électrique.
3. une porte d'inspection pour fermer la deuxième ouverture du tunnel. La porte est dotée de petits trous pour permettre le passage de l'air. La porte, si on la fait coulisser vers le haut le long des guides, permet d'accéder au tunnel de

- séchage pour vérifier le degré de séchage des aliments en usinage et elle a le même dispositif de blocage que celui présent sur le côté moteur.
4. six plateaux percés pour la mise en place du matériau à sécher, à introduire à l'intérieur du tunnel en utilisant les guides de coulissement ; le matériau de fabrication des plateaux est variable conformément au modèle de séchoir acheté.
5. Sur la partie supérieure du séchoir se trouvent deux ailettes de sécurité coulissantes, qui garantissent la fixation de porte et groupe moteur. La fixation de porte et groupe moteur est utile durant la manipulation de la machine pour empêcher leur sortie du guide et donc un endommagement possible.

DIMENSIONS ET SPÉCIFICITÉS :

Versions PRO et PRO DELUXE :

La section maximale externe est 27x27 cm ; l'intérieur du tunnel a section de 25x25 cm tandis

que la longueur est de 50 cm.

Les plateaux mesurent chacun 25x36 cm.

La résistance absorbe 500 watt et la mise en marche est régulée électro-mécaniquement avec fiche.

Version CUBE :

La section maximale externe est 27x27 cm ; l'intérieur du tunnel a section de 25x25 cm tandis que la longueur est de 35 cm.

Les plateaux mesurent chacun 25x18 cm.

La résistance absorbe 500 watt et la mise en marche est régulée avec thermostat manuel.

EMPLACEMENT DU SÉCHOIR :

Comme tout appareil électrique, le groupe moteur ne doit pas entrer en contact direct avec de l'eau ou des sources de vapeur. Le séchoir doit donc être placé à une bonne distance de robinets, lavabos, baignoires, piscines et à l'abri de la pluie ou de tout jet d'eau.

Durant le fonctionnement, le séchoir expulse de l'humidité qui ne doit pas stagner dans le milieu alentour afin de ne pas ralentir ou empêcher le séchage. Il convient donc de le placer dans une pièce suffisamment grande ou quoi qu'il en soit pas fermée hermétiquement.

Eviter des pièces déjà humides, comme blanchisseries, caves, etc.

Ne pas approcher la porte et le groupe moteur de murs ou obstructions ; laisser au moins 25 cm d'espace autour de ces deux éléments pour permettre une aspiration correcte d'air et l'expulsion de l'humidité.

NETTOYAGE ET ENTRETIEN :

Aucune attention particulière n'est nécessaire. Pour le nettoyage, on conseille quoi qu'il en soit de ne pas utiliser de chiffons abrasifs ni d'outils qui peuvent compromettre son aspect esthétique, ni des solvants sur les parties en plastique et sur la carrosserie peinte.

On conseille l'utilisation d'un chiffon légèrement humidifié avec de l'eau et détergent neutre. Con-

trôler régulièrement que la grille d'aspiration soit libre d'éventuels fils et peluches qui peuvent compromettre la circulation normale d'air. En cas d'obstruction, retirer avec un simple souffle d'air. Les plateaux peuvent être lavés avec de l'eau chaude et du détergent, aussi bien à la main qu'en lave-vaisselle.



- pour toute opération, désengager le câble d'alimentation de la prise de courant.
- effectuer un lavage complet de tunnel et plateaux avant la première utilisation ;
- ne retirer en aucun cas la protection des pièces électriques dans le groupe moteur ;
- ne pas utiliser d'eau directement sur l'appareil ou à sa proximité immédiate ;
- ne pas plonger le groupe moteur dans l'eau ;

MODE D'EMPLOI

Version CUBE :

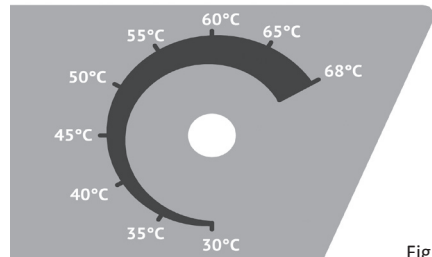

Fig. 1

PSi on amène l'interrupteur général dans la position (I), on alimente le séchoir. Le ventilateur commencera ainsi à tourner à son régime maximum de tours. A ce moment-là, si on agit sur la **poignée de réglage** (fig.1), on modifie à sa guise la température d'exercice dans une échelle qui va de 30°C à 68°C. La **poignée de réglage** permet de régler la température du flux d'air en opérant directement sur le thermostat de réglage. Durant la phase de travail, on entendra un "clic" chaque fois que le régime thermique programmé avec le thermostat

sera atteint.

Pour définir le degré de séchage optimal, il est possible d'accéder aux plateaux avec la porte d'inspection qui se situe sur la partie arrière de l'appareil.

Le cycle de fonctionnement doit être arrêté quand le degré de séchage désiré est atteint.



ATTENTION

NE JAMAIS ÉTEINDRE LE SÉCHOIR EN DÉTACHANT LA FICHE.

RETIRER LA FICHE DE LA PRISE UNIQUEMENT AVEC MOTEUR ARRÊTÉ ET AVEC LE BOUTON GÉNÉRAL DANS LA POSITION (O). AVANT D'ARRÊTER LE MOTEUR AVEC LE BOUTON (I-O), IL CONVIENT DE LAISSER TOURNER LE VENTILATEUR PENDANT QUELQUES MINUTES EN AMENANT LA POIGNÉE DE RÉGLAGE DANS LA POSITION 0.

THE FAN ROTATE FOR SOME MINUTES BY BRINGING THE ADJUSTING KNOB IN 0 POSITION.

Version PRO et PRO DELUXE :

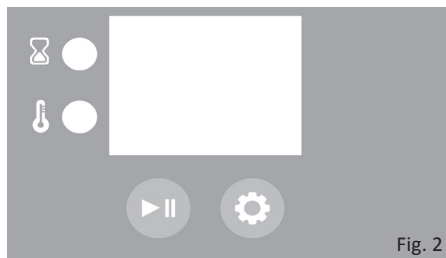

Fig. 2

Interrupteur général :

Pour alimenter le séchoir, avant de commencer un usinage quelconque, introduire la fiche et amener l'interrupteur général dans la position (I). Le séchoir s'allume en allant en mode veille et on visualisa l'inscription (On) sur l'afficheur. Si on amène l'interrupteur dans la position (O), on retire l'alimentation électrique à la fiche électronique.



ATTENTION



NE JAMAIS ÉTEINDRE LE SÉCHOIR EN DÉTACHANT LA FICHE.

RETIRER LA FICHE DE LA PRISE UNIQUEMENT AVEC MOTEUR ARRÊTÉ ET AVEC LE BOUTON GÉNÉRAL DANS LA POSITION (O).

Bouton  :

En condition de veille (sur l'afficheur on lit l'inscription On), presser plusieurs fois le bouton  jusqu'à visualiser sur l'écran le numéro de programme (voir tableau 1) que l'on souhaite programmer (dans cette condition les deux LED clignotent).

Bouton  :

Démarre et arrête le cycle de séchage. Pour reprendre le processus une fois arrêté (PAUSE), il suffit de presser à nouveau le bouton . Le programme redémarre de là où il s'était interrompu. Si l'on souhaite réinitialiser le programme en fonctionnement, tenir  pressé pendant 3 sec jusqu'à visualiser sur l'écran l'inscription (On). Cette opération amène à zéro le cycle de séchage programmé précédemment et ramène le séchoir en condition de veille.





WARNING

Si le séchoir est réinitialisé à température d'exercice supérieure à 40°C, la fiche électronique interrompt le cycle d'usage, mais le ventilateur reste en action à vitesse maximale jusqu'à baisser la température du moteur en l'amenant à 40°C et éviter ainsi qu'il ne soit endommagé. Durant cette opération, les deux LED clignotent.

Afficheur et voyants lumineux :

Durant le processus de séchage, l'écran montre alternativement la température d'exercice rele-

vée sur le moment (voyant lumineux  allumé), le temps résiduel à la fin du programme de séchage (voyant lumineux  allumé) et le programme actuellement utilisé (voyants lumineux éteints). Le temps résiduel est exprimé en heures jusqu'à ce qu'on atteigne la dernière heure ; ensuite, on visualise les minutes restantes (cette fonction est identifiable sur l'afficheur avec le point éclairé après la valeur).

Programmes :

Le séchoir est doté d'un système électronique de contrôle qui garantit une offre de programmes complète, simple et efficace, adaptée à chaque type d'utilisation et de produit. Les programmes sont conçus en tenant compte de toutes les variables en jeu dans le processus de séchage et ils se distinguent en particulier pour la température, durée et vitesse du flux d'air.

Tous les programmes automatiques décrits par la suite reportent la durée en heures et prévoient une phase de maintien finale qui permet de conserver les produits au niveau de séchage optimal avec la consommation d'énergie minimale. Une fois que le processus de séchage est terminé, l'appareil conserve ensuite le produit au niveau d'humidité atteint et empêche sa réhydratation jusqu'au prélèvement du produit.

PROGRAMME	Afficheur	Heures	T°C
EVO (personnalisé)	P1	1-72	20-68
AUTO	A1	30	55
THIN	A2	18	50
BIO	A3	30	45
HOT	A4	15	68
PASTA	A5	20	40
ECO	A6	30	45
DELAY	H0	1-9	-











P1 – EVO

P1 – EVO (programme à programmation personnalisée)

c'est le programme pour ceux qui veulent programmer et contrôler le séchage dans tous ses paramètres.

On peut programmer le temps de séchage (1h - 72h), la température d'exercice (20°C - 68°C) et la vitesse de rotation du ventilateur (c'est-à-dire le flux d'air) (1 - 2 - 3 - 4).

Programmation programme EVO :

- Si on presse la touche  on accède au programme EVO. Sur l'afficheur, on visualise P1 (les LED clignotent).
- Presser le bouton  pour accéder au champ d'écriture.
- La LED  clignote et la température (20°C) apparaît sur l'afficheur. Si on presse le bouton  on visualise en séquence toutes les températures programmables.
- Une fois la valeur désirée identifiée, confirmer avec le bouton .
- La LED  clignote et le texte (- -) apparaît sur l'afficheur. Si on presse le bouton  on visualise en séquence toutes les heures de travail programmables.
- Une fois la valeur désirée identifiée, confirmer avec le bouton .
- Les LED sont éteintes et la valeur (L4) apparaît sur l'afficheur. Si on presse le bouton  on visualise les 4 niveaux de flux d'air pré-programmés.
L4 - 2000 RPM
L3 - 1600 RPM
L2 - 1300 RPM
L1 - 900 RPM
- Une fois la valeur désirée identifiée, confirmer avec le bouton .
- A ce moment-là, les deux LED clignotent et on visualise P1 sur l'afficheur. Le séchoir est prêt à commencer le cycle de séchage qui vient d'être composé.

- Si on presse le bouton **▶||** le cycle de séchage démarre avec les paramètres choisis.

Les paramètres du programme EVO programmés ne sont pas mémorisables sur la fiche électronique. Nous conseillons donc de les noter à la fin de ce manuel dans la section NOTES.

A1- AUTO : étudié pour sécher tout type de produit, il est adapté aussi bien à qui sèche pour la première fois que pour qui ne sait pas bien quel programme utiliser. Durée 30 h à une température moyenne de 55°C.

A2- THIN : le programme court et avec des températures modérées. Adapté pour sécher des fruits et légumes coupés en tranches fines (max 5 mm). C'est le programme conseillé aussi pour qui aime sécher les champignons. Durée 18 h à une température maximale de 50°C.

A3- BIO : le programme qui protège les propriétés organoleptiques et les valeurs nutritives des produits séchés. Adapté pour cuisines biologiques, crues ou en général pour qui ne souhaite pas d'aliments cuits. Durée 30 h à une température maximale de 45°C.

A4- HOT : le programme qui atteint la température la plus haute qu'on peut obtenir avec le séchoir. Conseillé pour qui veut accélérer les temps de séchage. Peut aussi être utilisé pour la viande, pour les meringues ou pour les biscuits. Déconseillé pour des produits fins ou délicats. Durée 15 h à une température maximale de 68°C.

A5- PASTA : le programme optimisé pour sécher les pâtes fraîches. En fonction du type de pâtes, le temps de séchage nécessaire peut varier ; on conseille donc de contrôler régulièrement le produit et d'arrêter le cycle une fois le résultat atteint. Durée 20 h à une température moyenne de 40°C.

A6- ECO : le programme qui réduit la consommation d'énergie au minimum grâce à l'absorption maximale de 270W. Les temps de séchage seront légèrement plus longs, mais l'économie d'énergie sera considérable. Parfait également pour des situations de disponibilité limitée d'énergie et pour

des produits légers qui, grâce à la vitesse réduite de l'air, ne sont pas déplacés. Durée 30 h à une température maximale de 45°C.



Il y a d'autres variables qui influent directement sur le processus. Par exemple, la perméabilité d'un fruit détermine de façon substantielle son temps de séchage. Plus la peau est épaisse, moins vite on aura le produit fini. L'épaisseur des tranches et le climat autour de la machine sont eux aussi très importants : dans une pièce très humide, le séchoir mettra plus de temps à sécher le même produit traité en revanche dans un milieu très sec.



On conseille un cycle de séchage d'essai qui vise à vérifier le séchage réel des produits en fin de cycle. Chaque produit peut en effet réagir différemment pour dimension, degré d'humidité et température du milieu de travail. Quelques essais initiaux avec les aliments que vous traiterez le plus souvent vous suffiront à déterminer leur préparation, programme et temps parfaits.

H0- DELAY : ce programme permet de retarder le démarrage de n'importe quel programme de séchage. Le retard permet d'exploiter les plages horaires où la consommation d'énergie est la plus économique.

Si on veut utiliser le retard de démarrage, il faut programmer dans un premier temps cette fonction et ensuite le programme de travail désiré.

Programmation DELAY - DÉMARRAGE RETARDÉ :

- Presser le bouton  et faire défiler le menu des programmes jusqu'à visualiser sur l'afficheur l'inscription **H0**.
- Presser le bouton **▶||** pour le sélectionner.
- Si on presse plusieurs fois le bouton  on sélectionne le nombre d'heures de retard pour le démarrage du cycle, de H1 à H9.
- Pour confirmer le choix, presser le bouton **▶||**
- L'afficheur visualise le retard sélectionné et la LED  clignote.

- Faire défiler avec le bouton  les programmes de travail et sélectionner celui désiré.
- Presser le bouton  pour confirmer le programme choisi.
- Le séchoir reste en condition de veille pour tout le temps de retard programmé, jusqu'au démarrage du cycle de travail sélectionné. Durant le temps de retard, la LED  reste allumée et l'afficheur visualise alternativement le retard initial programmé, le temps résiduel au démarrage et le programme qui suivra le démarrage.

Utiliser exclusivement des pièces de rechange, accessoires et câble d'alimentation originaux du producteur.

Maintien :

A la fin de chaque cycle (à l'exclusion du programme EVO), la modalité de MAINTIEN s'active.

La modalité maintien s'active automatiquement et reste active jusqu'à l'arrêt manuel du séchoir, que vous pourrez opérer quand vous serez prêt à récupérer et conserver vos produits. Le cycle de maintien a une durée maximale de 6 heures et prévoit un flux d'air continu et légèrement chauffé qui permet d'éviter une ré-hydratation de l'aliment.

Durant le cycle maintien, l'inscription 00 clignotante apparaît sur l'afficheur.

Pour réinitialiser le cycle, il faut tenir le bouton  pressé pendant 3 sec jusqu'à visualiser l'inscription (On) sur l'écran.

Messages d'erreur :

En cas d'erreurs ou d'endommagements du séchoir, la machine s'arrête totalement et l'une des valeurs suivantes apparaît sur l'afficheur :

- E1
- E2
- E3
- E4
- E5

Dans tous les cas, une intervention de réparation s'impose qui doit être effectuée exclusivement par le Producteur à travers son Service d'Assistance ou par un personnel spécialisé, informé sur les risques qui découlent d'interventions sur des produits avec alimentation électrique.

ACHTUNG: SICHERHEITSANFORDERUNGEN

- Übersetzungen aus der Originalsprache
- Das Gerät darf nur von einem einzigen Benutzer verwendet werden, da es für die gleichzeitige Verwendung durch mehrere Personen nicht vorgesehen ist.
- Das Gerät darf ausschließlich für die Zwecke verwendet werden, für die es konstruiert wurde.
- Durch eine andere Verwendung als für die Trocknung verfallen nicht nur die Garantieansprüche (lesen Sie dazu die Bedingungen, die in dem jedem Gerät beiliegenden Garantieschein aufgeführt sind), sondern es können auch unsichere Betriebsbedingungen herbeigeführt werden. Jede andere Verwendung gilt als unsachgemäß und damit gefährlich. Der Hersteller haftet nicht für etwaige Schäden, die durch unsachgemäße, falsche oder unvernünftige Verwendung entstehen.
- Vergewissern Sie sich nach dem Auspacken, dass das Gerät unversehrt ist.
 - Verwenden Sie das Gerät im Zweifelsfall nicht und wenden Sie sich an Ihren Händler.
 - Die Verpackungselemente dürfen nicht in der Reichweite von Kindern aufbewahrt werden, da sie potenzielle Gefahrenquellen darstellen.
- Stellen Sie vor Beginn jeder Inbetriebnahme sicher, dass sich keine Fremdkörper im Trockenrohr und auf den darin enthaltenen Blechen befinden und dass die Bleche gründlich gewaschen wurden.
- Überprüfen Sie, ob Spannung und Stomnetzfrequenz mit den Angaben auf dem Typenschild der Motorengruppe übereinstimmen und dass der Stromanschluss für die Leistungsaufnahme des Geräts (die Aufnahme ist auf dem Typenschild angegeben) ausreichend dimensioniert ist.
- Überlasten Sie das Gerät nicht und lassen Sie größte Sorgfalt walten.
- Das Gerät darf nicht von Kindern mit einem Alter von unter 8 Jahren und von Personen mit eingeschränkten körperlichen, sensorischen oder mentalen Fähigkeiten verwendet werden.
- Das Gerät darf nicht von Personen ohne Erfahrung oder ausreichendes Wissen verwendet werden, es sei denn unter Aufsicht oder na-

chdem sie eine entsprechende Schulung über die sichere Verwendung des Geräts und zum Verständnis der damit verbundenen Gefahren erhalten haben.

- Bewahren Sie das Gerät und das Kabel außerhalb der Reichweite von Kindern auf.
- Kinder dürfen nicht mit diesem Gerät spielen.
- Erhalten Sie Ordnung und Hygiene am Arbeitsplatz aufrecht.
- Die vom Benutzer durchzuführenden Reinigungs- und Wartungsarbeiten dürfen nicht von Kindern durchgeführt werden.
- Jeder Reinigungs- oder Wartungsvorgang muss immer bei ausgeschaltetem Gerät erfolgen - also mit dem Schalter in der Position **(O)** - und der Stecker des Stromkabels muss aus der Steckdose gezogen werden, um jedes unbeabsichtigte Einschalten in Phasen, die nicht dem normalen Arbeitsablauf entsprechen, zu vermeiden.
- **Tauchen Sie die Motorengruppe niemals in Wasser und vermeiden Sie das Reinigen mit Hochdruckreinigern oder Wasserstrahlen: es handelt sich um ein elektrisches Gerät!**
- Die Steckdose, an die das Gerät angeschlossen wird, muss angemessen geerdet sein und der entsprechende Stromkreis muss mit einem Leistungsschutzschalter (bipolare Schutzschaltanlage) ausgestattet sein.
- Führen Sie keine Fremdkörper in die Motorengruppe ein, auch nicht bei ausgestecktem Kabel: sie könnten an dem Gerät irreparable Schäden verursachen und zu einer Gefahrenquelle für den Benutzer werden.
- Bei einer Beschädigung des Stromkabels oder anderer elektrischer Bauteile dürfen Eingriffe ausschließlich durch den Kundendienst des Herstellers oder durch Fachpersonal durchgeführt werden, die über die mit den Arbeiten an Produkten mit elektrischer Stromversorgung verbundenen Risiken informiert sind.
- Führen Sie keine Gegenstände in die Motorengruppe ein.
- Die Verwendung von elektrischen Geräten erfordert die Beachtung einiger Grundregeln, insbesondere:
 - **DIE MOTORENGRUPPE NICHT MIT NASSEN ODER FEUCHTEN HÄNDEN BERÜHREN**

- DAS GERÄT NICHT DER WITTERUNG AUSSETZEN
- NICHT AM STROMKABEL ODER AM GERÄT SELBST ZIEHEN, UM DEN STECKER AUS DER STECKDOSE ZU ZIEHEN
- Verwenden Sie das Gerät nicht in unmittelbarer Nähe von Badewannen, Duschen, Waschbecken, Schwimmbecken oder anderen Wasserquellen.
- Halten Sie mit dem Gerät einen Mindestabstand von mindestens 50 cm von brennbaren Objekten oder Substanzen.
- Wenden Sie sich für etwaige Eingriffe an den elektrischen Bauteilen an Ihren Händler.
- Verwenden Sie ausschließlich originale Ersatzteile, Zubehör und Stromkabel des Herstellers.
- Beachten Sie, dass durch jeden unsachgemäßen Gebrauch oder die Verwendung zu anderen Zwecken als zum Trocknen nicht nur der Garantieanspruch verfällt, sondern auch Schäden an Komponenten verursacht werden können, die die Ausführung der vorbestimmten Funktion des Geräts verhindern oder eine potentielle Gefahrenquelle für den Benutzer darstellen können.
- Der Hersteller haftet nicht für unvollständige oder falsche Übersetzungen dieser Anleitung in andere Sprachen.

Definition von "Geräten für die Haushaltsumgebung": Dies sind Geräte für typische Verrichtungen im Haushalt, die normalerweise in einer Haushaltsumgebung erfolgen und auch von Personen verwendet werden, die in typischen Tätigkeiten im "Haushalt" keine Experten sind.

Z.B. an Orten wie:

- Geschäfte, Büros und andere ähnliche Arbeitsumgebungen;
- Bauernhöfe;
- von Kunden in Hotels, Motels und anderen Wohnumgebungen;
- Umgebungsarten wie Bed and Breakfast

ACHTUNG: Zur Vermeidung einer Gefährdung durch versehentliches Zurücksetzen des thermischen Sicherheitsautomaten, darf dieses Gerät nicht durch ein externes Schaltgerät, wie eine Schaltuhr, versorgt oder an einen Schaltkreis angeschlossen werden, der durch das Dienstprogramm regelmäßig ein- und ausgeschaltet wird.

BESCHREIBUNG DES GERÄTS

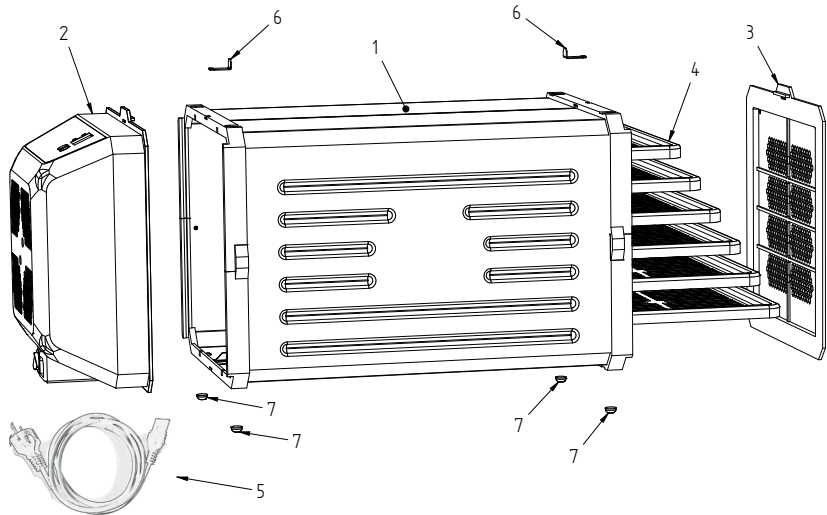

Das Dörngerät besteht aus:

1. **Einem Tunnel** mit quadratischem Querschnitt, in dem sich die Trocknungsbleche befinden, die auf Gleitschienen eingeführt werden;
2. **Eine Motorengruppe**, in deren Innerem sich ein elektrischer Ventilator befindet, der die Luft über die Bleche im Tunnel bläst, und ein elektrischer Heizwiderstand, durch den der Trocknungsvorgang beschleunigt wird und der den Betrieb auch Nachts und in Perioden mit niedrigen Temperaturen und erhöhter Luftfeuchtigkeit sicher gestaltet (insbesondere mit stark wasserhaltigen Produkten oder in der Phase vor der Entnahme des getrockneten Produkts). Durch Verschieben der Motorengruppe nach oben kann diese von dem Gerät abgenommen werden, nachdem der verschiebbare Sicherheitszapfen geöffnet wurde. Dieser Vorgang darf **NUR** bei abgeschaltetem und vom Stromnetz getrenntem Gerät erfolgen.
3. **Eine Inspektionsklappe**, um die zweite Öffnung des Tunnels zu verschließen. Die Klappe ist mit kleinen Löchern versehen, um den Luftdurchfluss zu gewährleisten. Wenn man

die Klappe entlang der Führungen nach oben schiebt, erhält man Zugang zum Trockentunnel, um den Trocknungsgrad der in Verarbeitung befindlichen Lebensmittel zu kontrollieren. Auch hier befindet sich eine Blockiervorrichtung wie auf der Motoreenseite.

4. **Sechs Lochbleche** für die Platzierung des zu trocknenden Materials, die in den Tunnel auf den Gleitschienen eingeführt werden; das Baumaterial der Bleche ist unterschiedlich, je nach Modell des erworbenen Dörngeräts.
6. An der Oberseite des Dörngeräts befinden sich **zwei verschiebbare Sicherheitszapfen**, die die Fixierung der Klappe und der Motorengruppe gewährleisten. Die Fixierung der Klappe und der Motorengruppe ist während der Handhabung der Maschine wichtig, um ihr Herausrutschen aus der Führung und damit eine mögliche Beschädigung zu verhindern.

ABMESSUNGEN UND SPEZIFIKATIONEN:

Versionen PRO und PRO DELUXE:

Der maximale äußere Querschnitt beträgt 27x27 cm; der Innenraum des Tunnels hat einen Querschnitt von 25x25 cm, die Länge beträgt 50 cm.

Die Bleche haben eine Abmessung von jeweils 25x36 cm.

Die Leistungsaufnahme ist 500 Watt und die Einschaltung wird elektronisch über eine Steuerkarte geregelt.

Version CUBE:

Der maximale äußere Querschnitt beträgt 27x27 cm; der Innenraum des Tunnels hat einen Querschnitt von 25x25 cm, die Länge beträgt 35 cm.

Die Bleche haben eine Abmessung von jeweils 25x18 cm.

Die Leistungsaufnahme ist 500 Watt und die Einschaltung wird elektronisch über eine Steuerkarte geregelt.

AUFSTELLEN DES DÖRRGERÄTS:

Wie jedes Elektrogerät darf auch die Motorgruppe nicht in direkten Kontakt mit Wasser oder Dampfquellen kommen. Daher sollte das Dörrgerät in ausreichendem Abstand von Wasserhähnen, Waschbecken, Badewannen und Schwimmbecken und vor Regen oder anderem Spritzwasser geschützt aufgestellt werden.

Während des Betriebs sondert das Dörrgerät Feuchtigkeit ab, die sich nicht in der unmittelbaren Umgebung ansammeln darf, um die Trocknung nicht zu verlangsamen oder zu verhindern. Es sollte daher in einem ausreichend großen und vor allem niemals hermetisch geschlossenen Raum aufgestellt werden.

Vermeiden Sie die Aufstellung in bereits feuchten Umgebungen, wie Waschküchen, Kellern usw.

Positionieren Sie die Zugangsklappe oder die

Motorengruppe nicht direkt an Wänden oder anderen Hindernissen; lassen Sie mindestens 25 cm Platz um diese beiden Elemente, um ein korrektes Ansaugen von Luft und Ausstoßen von Feuchtigkeit zu ermöglichen.

REINIGUNG UND WARTUNG:

Es bestehen keine besonderen Anforderungen. Für die Reinigung sollten jedoch keine abrasiven Stoffe oder Geräte verwendet werden, die den ästhetischen Aspekt beeinträchtigen können, ebenso keine Lösungsmittel an den Kunststoffteilen und dem lackierten Gehäuse.

Empfehlenswert ist ein leicht mit Wasser oder einem neutralen Reinigungsmittel angefeuchtetes Tuch. Vergewissern Sie sich regelmäßig, dass das Einlassgitter frei von etwaigen Fusseln und Flusen ist, die die normale Luftzirkulation beeinträchtigen können. Entfernen Sie sie gegebenenfalls mit einem einfachen Luftstoß.

Die Bleche können mit warmem Wasser und Spülmittel von Hand oder in der Spülmaschine gereinigt werden.



Wichtig

- ziehen Sie vor jedem Reinigungsvorgang das Netzkabel aus der Steckdose.
- führen Sie eine umfassende Reinigung des Tunnels und der Bleche durch, bevor Sie das Gerät das erste Mal verwenden;
- entfernen Sie keinesfalls die Schutzverkleidung der elektrischen Bauteile der Motorengruppe;
- verwenden Sie niemals direkt Wasser an dem Gerät oder in seiner unmittelbaren Nähe;
- tauchen Sie die Motorengruppe niemals in Wasser;

VERWENDUNG

Version CUBE:

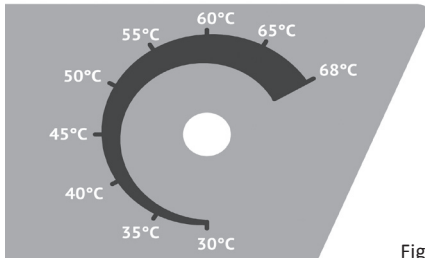

Fig. 1

Durch Schalten des Hauptschalters auf die Position (I) wird die Stromversorgung des Dörrgeräts eingeschaltet. Dadurch beginnt sich der Ventilator mit seiner maximalen Drehzahl zu drehen. Mithilfe des **Regelknopfes** (Abb. 1) können Sie nun nach Belieben die Betriebstemperatur in einem Bereich von 30°C bis 68°C regulieren. Über den **Regelknopf** kann die Temperatur des Luftflusses direkt am Thermostat eingestellt werden. Während des Betriebs ist jedes Mal ein „Klicken“ vernehmbar, wenn die Temperatur erreicht wird, die am Thermostat eingestellt wurde.

Um den optimalen Trocknungsgrad zu ermitteln, können Sie über die Inspektionsklappe an der Rückseite des Geräts zu den Blechen gelangen.

Der Betriebszyklus sollte bei Erreichen des gewünschten Trocknungsgrads abgeschaltet werden.



ACHTUNG

SCHALTEN SIE DAS DÖRRGERÄT NIEMALS AUS, INDEM SIE DEN STECKER HERAUSZIEHEN.

ZIEHEN SIE DEN STECKER NUR HERAUS, WENN DER MOTOR ANGEHALTEN IST UND DER HAUPTSCHALTER AUF DER POSITION (O) STEHT. BEVOR SIE DEN MOTOR MIT DEM SCHALTER (I-O) AUSSCHALTEN, SOLLTEN SIE DEN VENTILATOR FÜR EINIGE MINUTEN WEITERLAUFEN LASSEN UND DEN REGELKNOPF AUF 0 STELLEN.

Versionen PRO und PRO DELUXE:

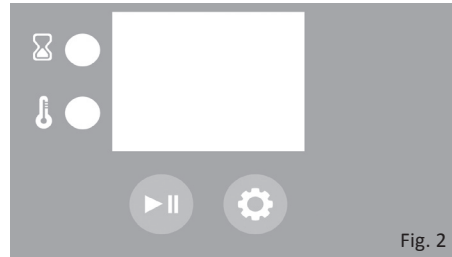

Fig. 2

Hauptschalter:

Um das Dörrgerät vor dem Betrieb mit Strom zu versorgen, müssen Sie den Stecker einstecken und den Hauptschalter auf (I) stellen. Das Dörrgerät schaltet im Stand-by-Modus ein und auf dem Display erscheint die Meldung (On). Wenn Sie den Schalter auf (O) stellen, wird die Stromversorgung der elektronischen Steuerkarte unterbrochen.



ACHTUNG

SCHALTEN SIE DAS DÖRRGERÄT NIEMALS AUS, INDEM SIE DEN STECKER HERAUSZIEHEN.

ZIEHEN SIE DEN STECKER NUR HERAUS, WENN DER MOTOR ANGEHALTEN IST UND DER HAUPTSCHALTER AUF DER POSITION (O) STEHT.

Taste :

Drücken Sie im Stand-by-Modus (auf dem Display erscheint die Meldung On) wiederholt die Taste , bis auf dem Display die Programmnummer erscheint (siehe Tabelle 1), die Sie einstellen möchten (in diesem Zustand blinken beide LEDs).

Taste :

Ein- und Ausschalten des Trockenprozesses. Um einen einmal unterbrochenen Prozess (PAUSE) wiederaufzunehmen, drücken Sie einfach die Taste  erneut. Das Programm fährt dort fort, wo es unterbrochen wurde.

Wenn Sie das in Betrieb befindliche Programm



zurücksetzen möchten, halten Sie die Taste **▶▶** für 3 Sekunden gedrückt, bis auf dem Display die Meldung (On) erscheint. Dadurch wird der zuvor eingestellte Trockenprozess zurückgesetzt und das Dörrgerät erneut in den Stand-by-Modus geschaltet



ACHTUNG

Wenn das Dörrgerät bei einer Betriebstemperatur von über 40°C zurückgesetzt wird, unterbricht die Steuerkarte den Betriebszyklus, aber der Ventilator bleibt weiterhin in Betrieb, bis die Motortemperatur auf 40°C abgesunken ist, um so eine Beschädigung zu verhindern. Während dieses Vorgangs blinken beide LEDs.

Display und Kontrollleuchten:

Beim Trocknungsvorgang zeigt das Display abwechselnd die aktuelle Betriebstemperatur (Kontrollleuchte  eingeschaltet), die Restlaufzeit des Trockenprogramms (Kontrollleuchte  eingeschaltet) und das aktuelle Programm (Kontrollleuchten ausgeschaltet) an. Die Restlaufzeit wird bis zum Erreichen der letzten Stunde in Stunden angegeben; danach werden die verbleibenden Minuten angezeigt (diese Funktion ist auf dem Display durch den Punkt erkennbar, der nach dem Wert erscheint).

Programme:

Das Dörrgerät ist mit einer elektronischen Steuerung ausgestattet, die eine umfassende, einfache und effektive Programmreihe für jede Art von Nutzung und Produkt anbietet. Die Programme wurden unter Berücksichtigung aller für den Trocknungsprozess relevanten Variablen entworfen und unterscheiden sich vor allem durch Temperatur, Dauer und Geschwindigkeit des Luftstroms.

Alle nachfolgend beschriebenen automatischen Programme geben die Zeit in Stunden an und sehen eine abschließende Erhaltungsphase vor,

die es ermöglicht, die Produkte mit geringstem Energiebedarf in einem optimalen Trocknungszustand zu konservieren. Sobald der Trocknungsprozess abgeschlossen ist, bewahrt das Gerät daher das Produkt bei dem erreichten Feuchtigkeitsgrad und verhindert seine Rehydrierung bis zur Entnahme des Produkts.

PROGRAMM	Display	Stunden	T°C
EVO (personalisiert)	P1	1-72	20-68
AUTO	A1	30	55
THIN	A2	18	50
BIO	A3	30	45
HOT	A4	15	68
PASTA	A5	20	40
ECO	A6	30	45
DELAY	H0	1-9	-





P1 – EVO

P1 – EVO (Programm mit personalisierten Einstellungen)



dieses Programm dient allen, die die Einstellungen des Trockenprozesses selbst vornehmen und kontrollieren möchten.

Hier können die Trockenzeit (1h - 72h), die Betriebstemperatur (20°C - 68°C) und die Rotationsgeschwindigkeit des Ventilators (also der Luftfluss, Stufe 1 - 2 - 3 - 4) bestimmt werden.

Einstellung des Programms EVO:

- Si on presse la touche  gelangt man zum Programm EVO. Auf dem Display wird P1 angezeigt (die LEDs blinken).
- Drücken Sie auf die Taste **▶▶**, um zum Eingabefeld zu gelangen.
- Die LE  blinkt und auf dem Display erscheint die Temperatur (20°C). Durch wiederholten Druck auf die Taste  werden nacheinander alle verfügbaren Einstellungen angezeigt.
- Sobald der gewünschte Wert angezeigt wird, bestätigen Sie ihn mit der Taste **▶▶**.
- Die LED  blinkt und auf dem Display erscheint die Meldung (- -). Durch wiederholten

Druck auf die Taste  werden nacheinander alle verfügbaren Arbeitsstunden angezeigt.



- Sobald der gewünschte Wert angezeigt wird, bestätigen Sie ihn mit der Taste .
- Die LEDs sind aus und auf dem Display erscheint die Meldung (L4). Durch wiederholten Druck auf die Taste  werden die 4 voreingestellten Stufen für den Luftfluss nacheinander angezeigt.

L4 - 2000 RPM

L3 - 1600 RPM

L2 - 1300 RPM

L1 - 900 RPM

- Sobald der gewünschte Wert angezeigt wird, bestätigen Sie ihn mit der Taste .
- An diesem Punkt blinken beide LEDs und auf dem Display wird P1 angezeigt. Das Dörrgerät kann nun mit dem soeben eingestellten Trockenprogramm gestartet werden.
- Durch Druck auf die Taste  wird der Trockenprozess mit den gewählten Einstellungen gestartet.

Die Einstellungen des Programms EVO können nicht auf der Steuerkarte gespeichert werden. Daher empfehlen wir, die Einstellungen am Ende dieses Handbuchs in dem entsprechenden Abschnitt NOTIZEN aufzuschreiben..

A1- AUTO: Dieses Programm wurde entwickelt, um jede Art von Produkt zu trocknen und eignet sich besonders für Personen, die das Gerät das erste Mal verwenden oder sich nicht sicher sind, welches Programm sie verwenden sollen. Die Dauer beträgt 30h bei einer Durchschnittstemperatur von 55°C.

A2- THIN: Dies ist ein Kurzprogramm mit mäßigen Temperaturen. Geeignet zum Trocknen von in dünne Scheiben (max. 5mm) geschnittenem Obst und Gemüse. Dieses Programm empfiehlt sich auch für das Trocknen von Pilzen. Die Dauer beträgt 18h bei einer Höchsttemperatur von 50°C.

A3- BIO: Dieses Programm bewahrt die organoleptischen Eigenschaften und Nährwerte der ge-

trockneten Produkte. Geeignet für die Bio-Küche, Rohkost oder im Allgemeinen für alle, die keine gekochten Speisen mögen. Die Dauer beträgt 30h bei einer Höchsttemperatur von 45°C.

A4- HOT: Dieses Programm erreicht die höchstmögliche Temperatur des Dörrgeräts. Es empfiehlt sich für alle, die die Trockenzeit verkürzen möchten. Es kann auch für Fleisch, Baisers oder Zwieback verwendet werden. Nicht für dünne oder empfindliche Produkte geeignet. Die Dauer beträgt 15h bei einer Höchsttemperatur von 68°C.

A5- PASTA: Dieses Programm ist zum Trocknen von frischer Pasta optimiert. Je nach Pastaart kann die erforderliche Trockenzeit variieren; daher empfiehlt es sich, das Produkt regelmäßig zu kontrollieren und den Prozess zu unterbrechen, wenn das gewünschte Resultat erreicht wurde. Die Dauer beträgt 20h bei einer Durchschnittstemperatur von 40°C.

A6- ECO: Dieses Programm reduziert dank der Leistungsaufnahme von höchstens 270W den Energieverbrauch so weit wie möglich. Die Trockenzeiten sind etwas länger, aber die Energieeinsparung ist beachtlich. Hervorragend geeignet auch in Situationen, in denen begrenzte Leistung zur Verfügung steht oder für leichte Produkte, die dank der geringeren Luftflussgeschwindigkeit nicht verschoben werden. Die Dauer beträgt 30h bei einer Höchsttemperatur von 45°C.

Es gibt auch andere Variablen, die direkt den Prozess beeinflussen. Zum Beispiel bestimmt die Durchlässigkeit einer Frucht entscheidend deren Trockenzeit. Je dicker die Schale ist, umso länger dauert es, bis das fertige Produkt vorliegt. Auch die Dicke der Scheiben und das Klima im Umfeld des Geräts sind wichtig: in einer sehr feuchten Umgebung braucht das Dörrgerät länger zum Trocknen ein und desselben Produkts, als es in einer sehr trockenen Umgebung benötigt.









Man sollte einen Test-Trockenprozess durchführen, um die effektive Trocknung der Produkte am

Ende des Prozesses zu überprüfen. Jedes Produkt kann aufgrund der Größe, des Feuchtigkeitsgrads und der Temperatur der Arbeitsumgebung unterschiedlich reagieren. Die Durchführung einiger anfänglichen Tests mit Lebensmitteln, die Sie am häufigsten verwenden, wird ausreichen, um Vorbereitung, Programm und Zeitabläufe zu perfektionieren.

H0- DELAY: dieses Programm macht es möglich, den Start eines jeden Trockenprogramms zu verzögern. Durch die Verzögerung können Sie die Zeitabschnitte nutzen, in denen der Strom günstiger ist.

Wenn Sie die Startverzögerung nutzen möchten, müssen Sie zuerst diese Funktion einstellen und dann das gewünschte Arbeitsprogramm wählen.

DELAY-Einstellung - VERZÖGERTER START:

- Drücken Sie auf die Taste  und wechseln Sie durch die Programme, bis auf dem Display die Meldung H0 erscheint.
- Drücken Sie die Taste , um die Verzögerung auszuwählen.
- Durch wiederholten Druck auf die Taste  können Sie die Anzahl der Stunden für die Startverzögerung des Prozesses von H1 bis H9 wählen.
- Um die Auswahl zu bestätigen, drücken Sie die Taste .
- Das Display zeigt die gewählte Verzögerung an und die LED  blinkt.
- Blättern Sie mit der Taste  durch die Arbeitsprogramme und wählen Sie das gewünschte Programm aus.
- Drücken Sie die Taste , um das gewählte Programm zu bestätigen.
- Das Dörrgerät bleibt über die eingestellte Verzögerungszeit in Stand-by und schaltet dann das ausgewählte Arbeitsprogramm ein. Während der Verzögerungszeit bleibt die LED  eingeschaltet und das Display zeigt abwechselnd die anfänglich eingestellte

Verzögerungszeit, die verbleibende Zeit bis zum Start und das Programm, das gestartet werden soll.

Erhaltung:

Nach jedem Trocknungsprozess (mit Ausnahme des Programms EVO) wird der Modus ERHALTUNG aktiviert.

Der Erhaltungsmodus schaltet sich automatisch ein und bleibt bis zum manuellen Abschalten des Dörrgeräts eingeschaltet. Er kann eingeschaltet bleiben, bis Sie bereit sind, Ihre Produkte herauszunehmen und zu konservieren. Der Erhaltungsmodus dauert maximal 6 Stunden und sieht einen kontinuierlichen und leicht erwärmten Luftfluss vor, der eine Rehydrierung der Lebensmittel verhindern soll.

Im Erhaltungsmodus blinkt auf dem Display die Meldung 00.

Um den Prozess zurückzusetzen müssen Sie die Taste  für 3 Sekunden gedrückt halten, bis auf dem Display die Meldung (On) erscheint.

Fehlermeldungen:

Bei Fehlern oder Beschädigungen des Dörrgeräts schaltet sich das Gerät vollständig ab und auf dem Display erscheint eine der folgenden Meldungen:

- E1
- E2
- E3
- E4
- E5

In all diesen Fällen ist eine Reparatur erforderlich, die ausschließlich durch den Kundendienst des Herstellers oder durch Fachpersonal durchgeführt werden darf, die über die mit den Arbeiten an Produkten mit elektrischer Stromversorgung verbundenen Risiken informiert sind.

Verwenden Sie ausschließlich originale Ersatzteile, Zubehör und Stromkabel des Herstellers.

ATENCIÓN: REQUISITOS DE SEGURIDAD

- Traducciones del idioma original
- La máquina debe ser utilizada sólo por un operador ya que no ha sido concebida para uso simultáneo de más de una persona.
- Utilizar la máquina sólo para la finalidad para la que ha sido diseñada.
- Los usos diferentes del secado, además de anular el derecho de la garantía (leer las condiciones indicadas en el certificado de garantía anexo a cada máquina), pueden provocar la aparición de condiciones no seguras. Cualquier otro uso debe considerarse impropio y, por lo tanto, peligroso. El fabricante no puede ser considerado responsable de los eventuales daños derivados de usos impropios, erróneos e irracionales.
- Después de haber quitado el embalaje, asegurarse de la integridad del aparato.
 - En caso de duda, no utilizar el aparato y dirigirse al distribuidor.
 - Los elementos del embalaje no deben ser dejados al alcance de los niños ya que son fuentes potenciales de peligro.
- Controlar bien, antes de empezar cada elaboración, que no haya agentes extraños en el tubo de secado y en las bandejas contenidas en el mismo, y que las mismas hayan sido lavado adecuadamente.
- Controlar que la tensión y la frecuencia de red se correspondan con aquellas indicadas en la placa del grupo motor y, además, que la toma sea proporcional a la corriente absorbida por la máquina (la absorción se indica en la placa).
- No sobrecargar la máquina y llevar el máximo cuidado.
- El aparato no puede ser utilizado por niños que tengan menos de 8 años ni por personas con capacidades físicas, sensoriales o mentales reducidas.
- El aparato no puede ser utilizado por personas sin experiencia o sin los conocimientos necesarios, a no ser que lo hagan bajo vigilancia o después de que las mismas hayan recibido instruccio-

nes relativas al uso seguro del aparato y a la comprensión de los peligros relacionados con el mismo.

- Mantener el aparato y el cable fuera del alcance de los niños.
- Los niños no deben jugar con el aparato.
- Mantener el orden y la higiene en el entorno de trabajo.
- La limpieza y el mantenimiento destinado a ser efectuados por el usuario no deben ser efectuadas por niños.
- Cualquier tipo de operación, tanto de limpieza como de mantenimiento, debe ser realizada con la máquina parada, es decir, con el interruptor en la posición (O) y el enchufe del cable de alimentación quitado de la toma de corriente para evitar cualquier posible puesta en marcha accidental en una fase diferente de aquella de trabajo.
- **No sumergir nunca el grupo motor en el agua y evitar lavarlo con hidrolimpiadoras o chorros de agua: ¡es un aparato eléctrico!**
- La toma de corriente a la que se conecta el aparato debe estar conectada obligatoriamente a tierra y la instalación eléctrica relativa debe estar provista de interruptor magnetotérmico (instalación cortocircuitos bipolar).
- No introducir agentes extraños en el interior del grupo motor, ni siquiera con el cable desconectado: podría dañarse de manera irreparable la máquina y convertirse en un peligro para el usuario.
- En el caso de daños en el cable de alimentación u otras partes eléctricas, cualquier intervención debe ser realizada exclusivamente por el Fabricante mediante el Servicio de Asistencia o por personal especializado, informado sobre los riesgos derivados de intervenciones en productos con alimentación eléctrica.
- No introducir objetos en el interior del grupo motor.
- El uso de cualquier aparato eléctrico requiere el cumplimiento de algunas reglas fundamentales, en especial:
 - NO TOCAR EL GRUPO MOTOR CON MANOS MOJADAS O HÚMEDAS
 - NO DEJAR EL APARATO EXPUESTOS A AGENTES ATMOSFÉRICOS
 - NO ESTIRAR DEL CABLE DE ALIMENTACIÓN NI DEL PROPIO APA-

RATO PARA QUITAR EL ENCHUFE DE LA TOMA

- No usar el aparato en las inmediaciones de bañeras, duchas, lavabos ni otras fuentes de agua.
- Mantener el aparato a una distancia de al menos 50 cm de objetos o sustancias fácilmente inflamables.
- Para cualquier intervención en las partes eléctricas dirigirse al distribuidor.
- Utilizar exclusivamente piezas de recambio, accesorios y cable de alimentación originales del fabricante.
- Se advierte que cualquier uso impropio o, de todas maneras, diferente de aquel relativo al secado, además de anular el derecho de garantía, puede provocar daños a los componentes con la consiguiente imposibilidad del desarrollo de la función a la que se destina el aparato, o generar condiciones de riesgo potenciales para el usuario.
- El productor no se considera responsable de las traducciones erróneas o incompletas de estas instrucciones en otro idioma.

Definición de “aparatos para ambiente doméstico”: son aparatos para funciones domésticas típicas, que por lo general se utilizan en los ambientes domésticos, aunque también pueden ser utilizados por personas no expertas para actividades típicamente “domésticas”, en lugares como:

- tiendas, oficinas, y otros ambientes laborales similares;
- granjas;
- por clientes en hoteles, moteles y otros ambientes de carácter residencial;
- ambientes tipo bed and breakfast.

PRECAUCIÓN: A fin de evitar riesgos debidos a reajustes involuntarios de cortes térmicos, este aparato no se debe suministrar a través de un dispositivo de conmutación, como los temporizadores, ni se debe conectar a un circuito que la empresa enciende o apaga con regularidad.

DESCRIPCIÓN DEL APARATO

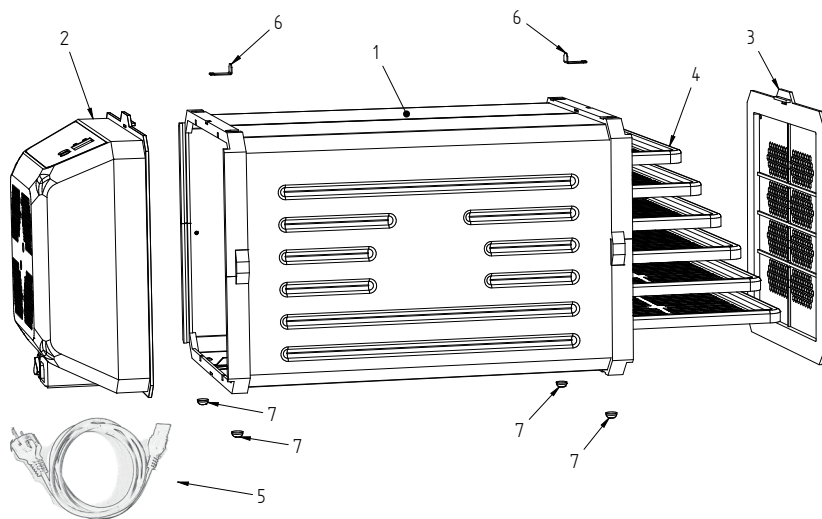

El secador está formado por:

1. **un túnel** con sección cuadrada en el cual se colocan las bandejas de secado, introducidas en las guías de deslizamiento;
2. **un grupo motor**, dentro del cual se colocan un electroventilador, el cual empuja el aire a través de las bandejas hacia el túnel, y una resistencia eléctrica, que permite acelerar el proceso de secado y hacer que también sea seguro de noche y en los periodos de temperaturas bajas y de humedad atmosférica elevada (en especial, con productos muy acuosos o en la fase que precede a la recogida del producto secado). Haciendo que el grupo motor se desplace hacia arriba, éste puede ser desconectado por la máquina, después de haberlo liberado de la lengüeta de seguridad con deslizamiento. Esta operación debe realizarse SÓLO con la máquina apagada y desconectada de la red eléctrica.
3. **Una portezuela** de inspección para cerrar la segunda apertura del túnel. La portezuela está provista de pequeños orificios para permitir el paso del aire. La portezuela, si se desplace hacia arriba a lo largo de las guías, permite acceder

al túnel de secado para comprobar el grado de secado de los elementos en elaboración y tiene el mismo dispositivo de bloqueo presente en el lado motor.

4. **seis bandejas con orificios** para la colocación del material a secar, a introducir en el interior del túnel utilizando las guías de deslizamiento; el material de construcción de las bandejas es variables de conformidad con el modelo de secado comprado.
6. En la parte superior del secador hay **dos aletas de seguridad** deslizables, que garantizan la fijación de la portezuela y del grupo motor. La fijación de la portezuela y del grupo motor es útil durante la manipulación de la máquina para impedir el escape de la guía y, por lo tanto, un posible daño.

DIMENSIONES

Y ESPECIFICACIONES:

Versiones PRO y PRO DELUXE:

La sección máxima externa es de 27x27cm; la parte interna del túnel tiene una sección de 25x25cm,

mientras que la longitud es de 50cm.

Cada una de las bandejas mide 25x36cm.

La resistencia absorbe 500 vatios y el encendido es regulado a través de manera electrónica con tarjeta.

Versión CUBE:

La sección máxima externa es de 27x27cm; la parte interna del túnel tiene una sección de 25x25cm, mientras que la longitud es de 35.

Cada una de las bandejas mide 25x18.

La resistencia absorbe 500 vatios y el encendido es regulado con termostato manual.

COLOCACIÓN DEL SECADOR

Como cada aparato eléctrico, el grupo motor no debe contactar directamente con el agua ni con fuentes de vapor. Por lo tanto, el secador debe colocarse a una distancia prudente de grifos, fregaderos, piscinas y resguardado de la lluvia y de cualquier salpicadura de agua.

Durante su funcionamiento, el secador expulsa humedad que no debe quedarse estancada en el ambiente circundante para no ralentizar o impedir el secado. Por lo tanto, es conveniente colocarlo a una distancia suficientemente amplia o, de todas formas, no cerrado herméticamente.

Evitar ambientes ya húmedos como lavanderías, bodegas, etc.

No acercar la portezuela ni el grupo motor a paredes u obstrucciones; dejar al menos 25 cm de espacio entorno a estos dos elementos para permitir una aspiración de aire correcta y la expulsión de la humedad.

LIMPIEZA

Y MANTENIMIENTO:

No se requieren atenciones especiales. De todas maneras, para la limpieza se recomienda no utilizar paños abrasivos ni instrumentos que puedan comprometer el aspecto estético, ni disolventes en las partes de plástico y en la carrocería barnizada.

Se aconseja el uso de un paño ligeramente humedecido con agua y detergente neutro. Controlar periódicamente que la rejilla de aspiración esté libre de posibles hilazas y pelusas, las cuales pueden comprometer la circulación normal del aire. En el caso de obstrucción, quitar con un simple soplo de aire.

Las bandejas pueden lavarse con agua caliente y detergente, tanto a mano como con lavavajillas.



- para cualquier operación desconectar el cable de alimentación de la toma de corriente.
- realizar un lavado completo del túnel y de las bandejas antes del primer uso;
- no quitar, bajo ningún concepto, la protección de las partes eléctricas en el grupo motor;
- no usar agua directamente sobre el aparato ni en sus inmediaciones;
- no sumergir en agua el grupo motor;

MODALIDAD DE USO

Versión CUBE:

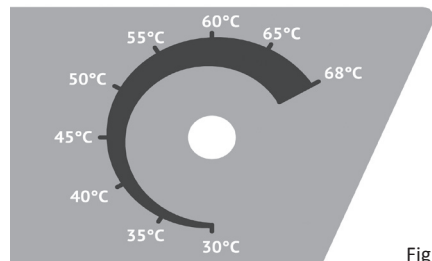

Fig. 1

Llevando el interruptor general a la posición (I) se alimenta el secador. Así, el ventilador empezará a girar a su régimen máximo de revoluciones. Actuando en este punto sobre la **manilla de regulación** (fig.1) se variará, según se desee, la temperatura de funcionamiento en una escala que va de 30°C a 68°C. La **manilla de regulación** permite regular la temperatura del flujo de aire operando directamente sobre el termostato de ajuste. Durante la fase de trabajo se escuchará un "clic" cada

vez que se alcance el régimen térmico configurado mediante el propio termostato.

Para definir el grado de secado óptimo es posible acceder a las bandejas mediante la portezuela de inspección colocada en la parte posterior del aparato.

Una vez alcanzado el grado de secado deseado debe pararse el ciclo de funcionamiento.



ATENCIÓN

NO APAGAR NUNCA EL SECADOR QUITANDO EL ENCHUFE.

QUITAR EL ENCHUFE DE LA TOMA SÓLO CON EL MOTOR PARADO Y CON EL PULSADOR GENERAL EN POSICIÓN (O). ANTES DE PARAR EL MOTOR CON EL PULSADOR (I-O) SE RECOMIENDA DEJAR GIRAR EL VENTILADOR DURANTE ALGUNOS MINUTOS LLEVANDO LA MANILLA DE AJUSTE A LA POSICIÓN 0.

Versión PRO y PRO DELUXE:

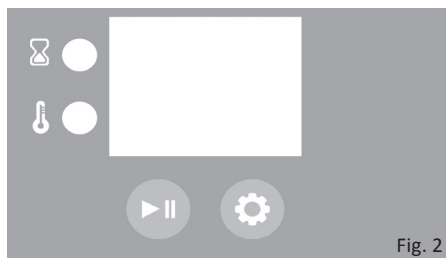

Interruptor general:

Para alimentar el secador antes de empezar cualquier elaboración, introducir el enchufe y llevar el interruptor general a la posición (I). El secador se enciende colocándose en la modalidad de stand-by y en la pantalla se visualiza la leyenda (On). Posicionando el interruptor en O se quita alimentación eléctrica en la tarjeta electrónica.



ATENCIÓN

NO APAGAR NUNCA EL SECADOR QUITANDO EL ENCHUFE.

QUITAR EL ENCHUFE DE LA TOMA SÓLO CON EL MOTOR PARADO Y CON EL PULSADOR GENERAL EN POSICIÓN (O).i

Pulsador (MODO):

En estado de stand-by (en la pantalla se lee la leyenda On), apretar varias veces el pulsador  (MODO) hasta que se visualice en la pantalla el número de programa (véase tabla 1) que se desea configurar (en este estado parpadean ambos led).

Pulsador :

Pone en marcha o suspende el ciclo de secado. Para reanudar el proceso una vez parado (PAUSA), es suficiente con apretar otra vez el pulsador . El programa reiniciará desde el punto en que se interrumpió.

Si se desea restablecer el programa en funcionamiento, mantener apretado  durante 3 segundos hasta visualizar en la pantalla la leyenda (On). Esta operación pone a cero el ciclo de secado anteriormente configurado y lleva el secador al estado de stand-by.





ATENCIÓN

Si el secador se restablece a una temperatura de funcionamiento superior a los 40°C, la tarjeta electrónica interrumpirá el ciclo de elaboración, pero el ventilador seguirá funcionando a la máxima velocidad hasta bajar la temperatura de motor llevándola a 40°C y, así, evitar que sea dañado. Durante esta operación parpadean ambos led.

Pantalla y testigos luminosos:

Durante el proceso de secado, la pantalla muestra, alternativamente, la temperatura de fun-

cionamiento detectada en el momento (testigo luminoso  encendido), el tiempo residual al finalizar el programa de secado (testigo luminoso  encendido) y el programa actualmente en uso (testigos luminosos apagados). El tiempo residual se expresa en horas hasta que se alcanza la última hora; posteriormente, se visualizarán los minutos restantes (esta función es reconocible en la pantalla por el punto iluminado después del valor).

Programas:

El secador está provisto de un sistema electrónico de control que garantiza una oferta de programas completa, sencilla y eficaz, adaptada a cualquier tipo de uso y de producto. Los programas han sido diseñados teniendo en cuenta todas las variables en juego en el proceso de secado y, en especial, se diferencian por temperatura, duración y velocidad del flujo de aire.

Todos los programas automáticos descritos a continuación indican la duración en horas y prevén una fase de mantenimiento final que permite conservar productos a un nivel de secado óptimo con un consumo de energía mínimo. Una vez que se ha completado el proceso de secado, el aparato conserva el producto con el nivel de humedad alcanzado e impide la rehidratación hasta que se toma el producto.

PROGRAMA	Pantalla	Horas	T°C
EVO (personalizado)	P1	1-72	20-68
AUTO	A1	30	55
THIN	A2	18	50
BIO	A3	30	45
HOT	A4	15	68
PASTA	A5	20	40
ECO	A6	30	45
DELAY	H0	1-9	-









P1 – EVO

(programa con configuración personalizada):

es el programa para quien quiere configurar y controlar el secado en todos sus parámetros.

Se puede configurar el tiempo de secado (1h -

72h), la temperatura de funcionamiento (20°C - 68°C) y la velocidad de rotación del ventilador (es decir, el flujo de aire) (niveles 1 - 2 - 3 - 4).



- Apretando la tecla  (MOD0) se tiene acceso al programa EVO. En la pantalla se visualiza P1 (los led parpadean).
- Apretar el pulsador  para acceder al campo de escritura.
- El led  parpadea y en la pantalla aparece la temperatura (20°C). Apretando el pulsador  (MOD0) se visualizarán de manera secuencial todas las temperaturas configurables.
- Una vez localizado el valor deseado, confirmar con el pulsador .
- El led  parpadea y en la pantalla aparece la leyenda (- -). Apretando el pulsador  (MOD0) se visualizarán de manera secuencial todas las horas de trabajo configurables.
- Una vez localizado el valor deseado, confirmar con el pulsador .
- Los led están apagados y en la pantalla aparece el valor (L4). Apretando el pulsador  (MOD0) se visualizarán 4 niveles de flujo de aire preconfigurados

L4 - 2000 RPM

L3 - 1600 RPM

L2 - 1300 RPM

L1 - 900 RPM

- Una vez localizado el valor deseado, confirmar con el pulsador .
- En este punto ambos led parpadean y en la pantalla se visualiza P1. El secador está listo para empezar con el ciclo de secado que se acaba de componer.
- Apretando el pulsador  empezará el ciclo de secado con los parámetros elegidos.

Los parámetros del programa EVO configurados no se pueden memorizar en la tarjeta electrónica. Por lo tanto, aconsejamos apuntarlos al final de este manual en la zona correspondiente de NOTAS.

A1- AUTO: diseñado para secar cualquier tipo de producto, es adecuado tanto para quien seca por primera vez, como para quien no está seguro so-

bre qué programa utilizar. Duración de 30h a una temperatura media de 55°C.

A2- THIN: el programa breve y con temperaturas moderadas. Adecuado para secar frutos y verduras cortadas en lonchas finas (máx. 5mm). También es el programa aconsejado para quien ama secar los champiñones. Duración de 18h a una temperatura máxima de 50°C.

A3- BIO: el programa que salvaguarda las propiedades organolépticas y los valores nutricionales de los productos secados. Adecuado para cocinar alimentos biológicos, crudos o, en general, para quien no desea los alimentos cocidos. Duración de 30h a una temperatura máxima de 45°C.

A4- HOT: el programa que alcanza la temperatura más alta que puede obtenerse del secador. Aconsejado para quien quiere acelerar los tiempos de secado. También utilizable para la carne, los meringues o para la repostería. No es aconsejable para productos finos o delicados. Duración de 15h a una temperatura máxima de 68°C.

A5- PASTA: el programa optimizado para secar la pasta fresca. Según el tipo de pasta puede variar el tiempo de secado necesario; por lo tanto se aconseja controlar periódicamente el producto y parar el ciclo una vez alcanzado el resultado. Duración de 20h a una temperatura media de 40°C.

A6- ECO: el programa que reduce el mínimo el consumo de energía gracias a la absorción máxima de 270W. Los tiempos de secado serán ligeramente más largos, pero el ahorro energético será considerable. También perfecto para situaciones de disponibilidad limitada de energía y para productos ligeros que, gracias a la velocidad reducida del aire, no se desplazan. Duración de 30h a una temperatura de 45°C.

Hay otras variables que influyen directamente en el proceso. Por ejemplo, la permeabilidad de un fruto determina de manera sustancial los tiempos de secado. Cuanto más espesa será la cáscara, más tiempo se tardará en tener el producto terminado. También es muy importante el espesor de las lonchas y el clima circundante de la máquina: en un







ambiente muy húmedo el secador empleará mayor tiempo para secar un mismo producto tratado, en cambio, en un ambiente menos seco.

Es aconsejable un ciclo de secado de prueba en aras de comprobar el secado efectivo de los productos al final del ciclo. De hecho, cada producto puede actuar de manera diferente según la dimensión, grado de humedad y temperatura del entorno de trabajo. Cualquier prueba inicial con los alimentos que se tratarán de manera más común, será suficiente para determinar la preparación, programas y tiempos adecuados.

H0- DELAY: este programa permite retardar la puesta en marcha de cualquier programa de secado. El retardo permite aprovechar las franjas horarias en las que el consumo de energía eléctrica resulta ser más económico.

En el caso en que se quiera utilizar el retardo de la puesta en marcha, es necesario configurar antes esta función y, posteriormente, el programa de trabajo elegido previamente.

Configuración DELAY - PUESTA EN MARCHA RETARDADA:

- Apretar la tecla  (MODO) y desplazarse por el menú de los programas hasta visualizar en la pantalla la leyenda **H0**.
- Apretar el pulsador  para seleccionarlo.
- Apretando varias veces el pulsador  (MODO), seleccionar el número de horas de retardo en el inicio del ciclo, de H1 a H9.
- Para confirmar la elección apretar el pulsador .
- La pantalla visualiza el retardo seleccionado y el led  padea.
- Desplazarse con el pulsador  (MODO) por los programas de trabajo y seleccionar aquel deseado.
- Apretar el pulsador  para confirmar el programa elegido.
- El secador permanecerá en estado de stand-by durante todo el tiempo de retardo configurado, hasta la puesta en marcha del ciclo de trabajo

seleccionado. Durante el tiempo de retardo permanece encendido el led  y la pantalla visualiza alternativamente el retardo inicial configurado, el tiempo restante para el inicio y el programa que vendrá después de la puesta en marcha.

Mantenimiento:

Al final de cada ciclo (a excepción del programa EVO) se activa la modalidad de MANTENIMIENTO. La modalidad de mantenimiento se activa automáticamente permaneciendo activa hasta el apagado manual del secador, con el cual puede operar en el momento en que podrá recoger y conservar sus productos. El ciclo de mantenimiento tiene una duración máxima de 6 horas y prevé un flujo de aire continuo y ligeramente calentado que permite evitar una rehidratación del alimento. Durante el ciclo de mantenimiento en la pantalla aparecerá la leyenda 00 parpadeando.

Para restablecer el ciclo será necesario mantener apretado el pulsador  durante 3 segundos hasta visualizar en la pantalla la leyenda (On).

Mensajes de error:

En el caso de errores o daños del secador, la máquina se para automáticamente y en la pantalla parece uno de los siguientes valores.

- E1
- E2
- E3
- E4
- E5

En todos estos casos es necesaria una intervención de reparación que debe ser realizada exclusivamente por el Fabricante mediante el Servicio de Asistencia o por personal especializado, informado sobre los riesgos derivados de intervenciones en productos con alimentación eléctrica.

Utilizar exclusivamente piezas de recambio, accesorios y cable de alimentación originales del fabricante.

ΠΡΟΣΟΧΗ: ΠΡΟΥΠΟΘΕΣΕΙΣ ΑΣΦΑΛΕΙΑΣ

- Μεταφράσεις από την αρχική γλώσσα
- Το μηχάνημα θα πρέπει να χρησιμοποιείται από έναν και μόνο χειριστή καθώς δεν έχει σχεδιαστεί για περισσότερα άτομα ταυτόχρονα.
- Χρησιμοποιείτε το μηχάνημα μόνο για το σκοπό για τον οποίο έχει σχεδιαστεί.
- Χρήσεις διαφορετικές από την ξήρανση, εκτός του ότι ακυρώνουν την εγγύηση (διαβάστε τους όρους που αναφέρονται στο πιστοποιητικό εγγύησης που έχει κάθε μηχάνημα) ενδέχεται να προκαλέσουν μη ασφαλείς συνθήκες χρήσης. Οποιαδήποτε άλλη χρήση θα πρέπει να θεωρηθεί ακατάλληλη και συνεπώς επικίνδυνη. Ο κατασκευαστής δεν μπορεί να θεωρηθεί υπεύθυνος για τυχόν βλάβες που προκύπτουν από την ακατάλληλη, εσφαλμένη ή αλόγιστη χρήση.
- Μετά την αφαίρεση της συσκευασίας, βεβαιωθείτε για την ακεραιότητα του μηχανήματος.
 - Σε περίπτωση αμφιβολίας, μη χρησιμοποιείτε το μηχάνημα και απευθυνθείτε στο σημείο πώλησης.
 - Τα μέρη της συσκευασίας θα πρέπει να φυλάσσονται μακριά από παιδιά διότι αποτελούν πηγές πιθανού κινδύνου.
- Κάντε προσεκτικό έλεγχο, πριν ξεκινήσετε οποιαδήποτε εργασία, ώστε να βεβαιωθείτε ότι δεν υπάρχουν ξένα σώματα στο σωλήνα ξήρανσης και στους δίσκους και ότι τα εξαρτήματα αυτά είναι καλά πλυμένα.
- Βεβαιωθείτε ότι η τάση και συχνότητα δικτύου αντιστοιχούν στα στοιχεία που υποδεικνύονται στον πίνακα του συστήματος κινητήρα και ότι η πρίζα έχει τα χαρακτηριστικά που απαιτούνται για την κατανάλωση ενέργειας του μηχανήματος (η κατανάλωση εμφανίζεται στην πινακίδα).
- Μην υπερφορτώνετε το μηχάνημα και προχωρήστε με τη μέγιστη φροντίδα.
- Η συσκευή δεν μπορεί να χρησιμοποιηθεί από παιδιά ηλικίας κάτω των 8 ετών και από άτομα με μειωμένες φυσικές, αισθητηριακές ή

νοητικές ικανότητες.

- Η μηχανή δεν μπορεί να χρησιμοποιηθεί από άτομα χωρίς εμπειρία ή απαραίτητη γνώση, παρά μόνο εφόσον βρίσκονται υπό επιτήρηση ή έχουν λάβει οδηγίες σχετικά με την ασφαλή χρήση της συσκευής και έχουν κατανοήσει τους κινδύνους που ενέχει η χρήση της.
- Φυλάξτε το μηχάνημα και το καλώδιό του μακριά από παιδιά.
- Τα παιδιά δεν θα πρέπει να παίζουν με τη μηχανή.
- Διατηρήστε την τάξη και την υγιεινή στο περιβάλλον εργασίας.
- Ο καθαρισμός και η συντήρηση που πρέπει να γίνονται από τον χρήστη δεν θα πρέπει να πραγματοποιούνται από παιδιά.
- Οποιοδήποτε είδος εργασίας, είτε πρόκειται για καθαρισμό ή συντήρηση, θα πρέπει να διεξάγεται πάντα με το μηχάνημα σταματημένο, δηλαδή με το διακόπτη στη θέση **(Ο)** και το καλώδιο τροφοδοσίας αποσυνδεδεμένο από την πρίζα ρεύματος, ώστε να αποφευχθεί τυχαία έναρξη σε φάση διαφορετική από εκείνη της εργασίας.
- **Μη βυθίζεται το σύστημα κινητήρα στο νερό και αποφύγετε να το πλύνετε με ,μηχανήματα εκτόξευσης αέρα και κάτω από πίδακες νερού: είναι ηλεκτρική συσκευή!**
- Η παροχή ρεύματος στην οποία συνδέεται η συσκευή θα πρέπει υποχρεωτικά να γειωθεί και η αντίστοιχη ηλεκτρική εγκατάσταση να έχει μαγνητοθερμικό διακόπτη (εγκατάσταση με διπολική ασφάλεια).
- Μη βάζετε ξένα σώματα μέσα στο σύστημα του κινητήρα, ούτε και με το καλώδιο αποσυνδεδεμένο: η μηχανή μπορεί να υποστεί ανεπανόρθωτη βλάβη και να αποτελέσει κίνδυνο για τον χρήστη.
- Σε περίπτωση βλάβης του καλωδίου τροφοδοσίας ή άλλων ηλεκτρικών μερών, κάθε παρέμβαση θα πρέπει να γίνεται αποκλειστικά από τον Κατασκευαστή, μέσω της Υπηρεσία Τεχνικής Υποστήριξης ή από ειδικευμένο προσωπικό, που να γνωρίζει τους κινδύνους που προκύπτουν από παρεμβάσεις σε συσκευή με ηλεκτρική τροφοδοσία.
- Μην εισάγετε αντικείμενα μέσα στη μονάδα του κινητήρα.
- Η χρήση οποιασδήποτε ηλεκτρικής συσκευής απαιτεί την τήρηση

ορισμένων βασικών κανόνων, ειδικότερα:

- ΜΗΝ ΑΚΟΥΜΠΑΤΕ ΤΟ ΣΥΣΤΗΜΑ ΚΙΝΗΤΗΡΑ ΜΕ ΒΡΕΓΜΕΝΑ Η ΥΓΡΑ ΧΕΡΙΑ
 - ΜΗΝ ΑΦΗΝΕΤΕ ΤΟ ΜΗΧΑΝΗΜΑ ΕΚΤΕΘΕΙΜΕΝΟ ΣΤΟΥΣ ΑΤΜΟΣΦΑΙΡΙΚΟΥΣ ΠΑΡΑΓΟΝΤΕΣ
 - ΜΗΝ ΤΡΑΒΑΤΕ ΠΟΤΕ ΤΟ ΚΑΛΩΔΙΟ ΤΡΟΦΟΔΟΣΙΑΣ Η ΤΟ ΙΔΙΟ ΤΟ ΜΗΧΑΝΗΜΑ ΠΑΝΑ ΑΦΑΙΡΕΣΕΤΕ ΤΟ ΚΑΛΩΔΙΟ ΑΠΟ ΤΗΝ ΗΛΕΚΤΡΙΚΗ ΠΡΙΖΑ.
- Μη χρησιμοποιείτε το μηχάνημα κοντά σε μπανιέρες, ντουζ, νιπτήρες ή άλλες πηγές νερού.
 - Κρατήστε τη συσκευή σε απόσταση τουλάχιστον 50 cm από εύφλεκτα αντικείμενα ή ουσίες.
 - Για οποιαδήποτε παρέμβαση στα ηλεκτρικά μέρη, απευθυνθείτε στο σημείο πώλησης.
 - Χρησιμοποιείτε αποκλειστικά ανταλλακτικά, εξαρτήματα και καλώδιο τροφοδοσίας του κατασκευαστή.
 - Προειδοποιούμε ότι κάθε ακατάλληλη χρήση ή διαφορετικά από την ξήρανση, εκτός του ότι ακυρώνει την εγγύηση, μπορεί να δημιουργήσει και προβλήματα στα εξαρτήματα με αποτέλεσμα την αδυναμία λειτουργίας για την οποία προορίζεται η συσκευή ή η δημιουργία καταστάσεων δυνητικού κινδύνου για τον χρήστη.
 - Ο κατασκευαστής δε θεωρείται υπεύθυνος για ατελείς ή εσφαλμένες μεταφράσεις σε άλλες γλώσσες των παρόντων οδηγιών.

Ορισμός των “συσκευών οικιακού περιβάλλοντος “: πρόκειται για κοινές συσκευές που προορίζονται για οικιακή χρήση -εντός οικιακού περιβάλλοντος δηλ. Οι εν λόγω συσκευές μπορούν να χρησιμοποιηθούν και από μη εξειδικευμένα άτομα, σε:

- καταστήματα, γραφεία και παρεμφερή περιβάλλοντα,
- εξοχικές κατοικίες,
- πελάτες ξενοδοχείων, μοτέλ και άλλου είδους καταλυμάτων,
- καταλύματα τύπου «bed and breakfast».

ΠΡΟΣΟΧΗ: Για την αποφυγή κινδύνων λόγω τυχαίας επαναφοράς της θερμικής ασφάλειας, η συσκευή αυτή δεν θα πρέπει να τροφοδοτείται από εξωτερική συσκευή με διακόπτη, όπως π.χ. χρονοδιακόπτη ή να είναι συνδεδεμένη σε δίκτυο το οποίο ενεργοποιείται ή απενεργοποιείται τακτικά.

ΠΕΡΙΓΡΑΦΗ ΤΟΥ ΜΗΧΑΝΗΜΑΤΟΣ

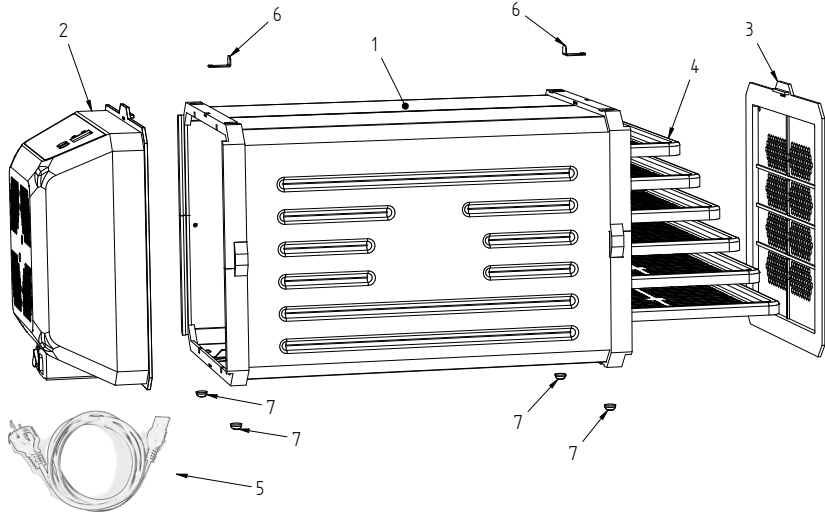

Ο ξηραντήρας αποτελείται από:

1. **ένα τούνελ** με τετράγωνη διατομή στο οποίο τοποθετούνται οι δίσκοι ξήρανσης που τοποθετούνται στους οδηγούς ολίσθησης.
2. **μία μονάδα κινητήρα** εσωτερικά της οποίας θα τοποθετηθεί ένα ηλεκτρικός ανεμιστήρας που θα ωθεί τον αέρα μέσω των δίσκων στο τούνελ και μία ηλεκτρική αντίσταση, που θα επιτρέπει την επιτάχυνση της διαδικασίας ξήρανσης και θα την κάνει ασφαλέστερη ακόμη και τη νύχτα καθώς και κατά τις περιόδους χαμηλής θερμοκρασίας και υψηλού ποσοστού υγρασίας ειδικότερα για προϊόντα με υψηλό ποσοστό υγρασίας ή στη φάση πριν από τη συλλογή του αποξηραμένου προϊόντος). Σύροντας προς τα πάνω τη μονάδα του κινητήρα, μπορεί να αποσυνδεθεί από το μηχάνημα αφού απελευθερώσετε το συρόμενο γλωσσίδι ασφαλείας. Αυτή η εργασία θα πρέπει να γίνεται ΜΟΝΟ με το μηχάνημα σβηστό και αποσυνδεδεμένο από την ηλεκτρική τροφοδοσία.
3. **μία θυρίδα επιθεώρησης** για να κλείσετε το δεύτερο άνοιγμα του τούνελ. Η θυρίδα

διαθέτει μικρές οπές που επιτρέπουν το πέρασμα του αέρα. Η θυρίδα, αν συρθεί προς τα πάνω κατά μήκος των οδηγών, επιτρέπει να ανάψει το τούνελ ξήρανσης ώστε να επιβεβαιωθεί ο βαθμός ξήρανσης των τροφών υπό επεξεργασία και έχει την ίδια διάταξη εμπλοκής που βρίσκεται στην πλευρά του κινητήρα.

4. **έξι δίσκους με οπές** για την τοποθέτηση του υλικού προς ξήρανση που θα τοποθετηθεί εντός του τούνελ χρησιμοποιώντας τους οδηγούς ολίσθησης. Το υλικό κατασκευής των δίσκων αλλάζει βάσει του μοντέλου του ξηραντήρα που έχετε αγοράσει.
6. Στο άνω μέρος του ξηραντήρα υπάρχουν **δύο ελάσματα ασφαλείας** τα οποία είναι συρόμενα και εξασφαλίζουν τη σταθεροποίηση της θυρίδας και της μονάδας του κινητήρα. Η στερέωση της θυρίδας και της μονάδας του κινητήρα είναι χρήσιμο κατά τη διάρκεια του χειρισμού του μηχανήματος ώστε να αποτρέπει τη διαρροή του οδηγού και επομένως πιθανή βλάβη.

ΔΙΑΣΤΑΣΕΙΣ ΚΑΙ ΠΡΟΔΙΑΓΡΑΦΕΣ:

Εκδόσεις PRO και PRO DELUXE:

Η μέγιστη εξωτερική διατομή είναι 27x27cm. Εσωτερικά, η διατομή του τούνελ είναι 25x25 cm, ενώ το μήκος είναι 50 cm.

Οι διαστάσεις των δίσκων είναι 25x36 cm ο καθένας.

Η αντίσταση απορροφά 500 watt και η έναυση ρυθμίζεται μέσω ηλεκτρονικής πλακέτας.

Έκδοση CUBE:

Η μέγιστη εξωτερική διατομή είναι 27x27cm. Εσωτερικά, η διατομή του τούνελ είναι 25x25 cm, ενώ το μήκος είναι 35 cm.

Οι διαστάσεις των δίσκων είναι 25x18 cm ο καθένας.

Η αντίσταση απορροφά 500 watt και η έναυση ρυθμίζεται μέσω χειροκίνητου θερμοστάτη.

ΤΟΠΟΘΕΤΗΣΗ ΤΟΥ

ΞΗΡΑΝΤΗΡΑ:

Όπως με κάθε ηλεκτρική συσκευή, το συγκρότημα κινητήρα δεν θα πρέπει να έρχεται σε απευθείας επαφή με νερό ή πηγές ατμού. Ο ξηραντήρας θα πρέπει, για το λόγο αυτό να τοποθετηθεί σε κατάλληλη απόσταση από βρύσες, νεροχύτες, μπανιέρες, πισίνες και προστατευμένος από τη βροχή και από πιθανούς ψεκασμούς νερού.

Κατά τη διάρκεια της λειτουργίας, ο ξηραντήρας εκπέμπει υγρασία που δεν πρέπει να παγιδεύεται μέσα στο περιβάλλον ώστε να μην επιβραδύνει ή να μην αποτρέψει την ξήρανση. Επομένως, θα πρέπει να τον τοποθετήσετε σε ένα αρκετά μεγάλο δωμάτιο ή που δεν θα είναι ερμητικά κλειστό.

Αποφύγετε τα περιβάλλοντα που παρουσιάζουν ήδη υγρασία, όπως χώρους καθαρισμού ρούχων, καντίνες κλπ.

Μην προσεγγίζετε και μην παρεμποδίζετε με οποιονδήποτε τρόπο τη θυρίδα και τη μονάδα κινητήρα. Αφήστε περιθώρια τουλάχιστον 25 cm

γύρω από αυτά τα δύο στοιχεία ώστε να υπάρχει σωστή αναρρόφηση αέρα και απαλοιφή της υγρασίας.

ΚΑΘΑΡΙΣΜΟΣ ΚΑΙ ΣΥΝΤΗΡΗΣΗ:

Δεν απαιτείται ιδιαίτερη προσοχή. Για τον καθαρισμό συνιστάται η χρήση μη στιλβωτικών πανιών ή εργαλείων που θα μπορούσαν να αλλοιώσουν τη αισθητική όψη, ούτε και διαλυτών σε πλαστικά μέρη και στο βαμμένο πλαίσιο.

Συνιστάται η χρήση ενός ελαφρώς υγρού πανιού με νερό και ουδέτερο απορρυπαντικό. Ελέγχετε τακτικά τη σχάρα αναρρόφησης και βεβαιωθείτε ότι δεν εμποδίζεται από σκουπίδια και ίνες που θα μπορούσαν να εμποδίσουν την κανονική κυκλοφορία του αέρα. Σε περίπτωση παρεμπόδισης, αφαιρέστε εμψύωντας αέρα.

Μπορείτε να πλύνετε τους δίσκους με ζεστό νερό και απορρυπαντικό, τόσο στο χέρι όσο και στο πλυντήριο πιάτων.



Σημαντικό

- για οποιαδήποτε εργασία, αφαιρέστε το καλώδιο τροφοδοσίας από την πρίζα του ρεύματος.
- προχωρήστε σε πλήρη πλύση του τούνελ και των δίσκων πριν από την πρώτη χρήση
- μη αφαιρείτε, σε καμία περίπτωση την προστασία των ηλεκτρικών μερών και του συστήματος του κινητήρα
- μη χρησιμοποιείτε νερό απευθείας επάνω στο μηχάνημα ή κοντά σε αυτό
- μη βυθίζετε στο νερό το σύστημα του κινητήρα

ΤΡΟΠΟΣ ΧΡΗΣΗΣ

Έκδοση CUBE:

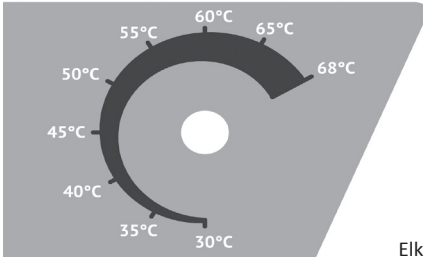

Εικ. 1

Φέρνοντας τον γενικό διακόπτη στη θέση (I), τροφοδοτείται ο ξηραντήρας. Ο ανεμιστήρας θα ξεκινήσει να περιστρέφεται στις μέγιστες στροφές. Από το κουμπί ρύθμισης (εικ.1) διαμορφώνετε κατά βούληση τη θερμοκρασία λειτουργίας σε κλίμακα από 30°C ως 68°C. Το κουμπί ρύθμισης ρυθμίζει τη θερμοκρασία της ροής του αέρα, απευθείας από το θερμοστάτη ρύθμισης. Κατά τη διάρκεια της φάσης εργασίας θα ακούγεται ένα “κλικ” κάθε φορά που θα επιτυγχάνεται η θερμοκρασία που έχει ρυθμιστεί από τον ίδιο τον θερμοστάτη.

Για τον προσδιορισμό του καλύτερου δυνατού βαθμού ξήρανσης μπορείτε να έχετε πρόσβαση στους δίσκους από τη θυρίδα πρόσβασης, στο πίσω μέρος της διάταξης. Ο κύκλος λειτουργίας θα πρέπει να σταματήσει μόλις επιτευχθεί ο επιθυμητός βαθμός ξήρανσης. To define the best drying degree, access the drawers through the inspection hatch located on the appliance rear. The operating cycle has to be stopped after the necessary drying degree has been reached.



ΠΡΟΣΟΧΗ

ΜΗ ΣΒΗΝΕΤΕ ΤΟ ΞΗΡΑΝΤΗΡΙΟ ΒΓΑΖΟΝΤΑΣ ΤΗΝ ΠΡΙΖΑ.

ΑΦΑΙΡΕΣΤΕ ΤΟ ΦΙΣ ΑΠΟ ΤΗΝ ΠΡΙΖΑ ΜΟΝΟ ΕΦΟΣΟΝ Ο ΚΙΝΗΤΗΡΑΣ ΕΧΕΙ ΣΤΑΜΑΤΗΣΕΙΑ ΚΑΙ ΜΕ ΤΟΝ ΓΕΝΙΚΟ ΔΙΑΚΟΠΤΗ ΣΤΗ ΘΕΣΗ (Ο). ΠΡΙΝ ΣΤΑΜΑΤΗΣΕΤΕ ΤΟΝ ΚΙΝΗΤΗΡΑ ΜΕ

ΤΟ ΚΟΥΜΠΙ (I-O)ΚΑΛΟ ΘΑ ΕΙΝΑΙ ΝΑ ΑΦΗΣΕΤΕ ΤΟΝ ΑΝΕΜΙΣΤΗΡΑ ΝΑ ΠΕΡΙΣΤΡΕΦΕΤΑΙ ΓΙΑ ΜΕΡΙΚΑ ΛΕΠΤΑ ΦΕΡΝΟΝΤΑΣ ΤΟ ΚΟΥΜΠΙ ΡΥΘΜΙΣΗΣ ΣΤΗ ΘΕΣΗ 0.

Εκδόσεις PRO και PRO DELUXE:

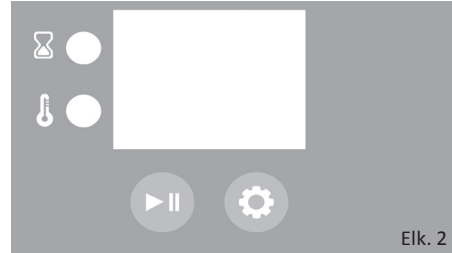

Εικ. 2

Γενικός διακόπτης

Για την τροφοδοσία του ξηραντήρα πριν ξεκινήσετε μία οποιαδήποτε επεξεργασία, τοποθετήστε την πρίζα και φέрте το γενικό διακόπτη στη θέση (I). Ο ξηραντήρας ανάβει στον τρόπο λειτουργίας αναμονής και στην οθόνη εμφανίζεται η επιγραφή (On). Φέρνοντας το διακόπτη στη θέση (O) αφαιρείτε η ηλεκτρική τροφοδοσία της ηλεκτρονικής πλακέτας.



ΠΡΟΣΟΧΗ

ΜΗ ΣΒΗΝΕΤΕ ΤΟ ΞΗΡΑΝΤΗΡΙΟ ΒΓΑΖΟΝΤΑΣ ΤΗΝ ΠΡΙΖΑ.

ΑΦΑΙΡΕΣΤΕ ΤΟ ΦΙΣ ΑΠΟ ΤΗΝ ΠΡΙΖΑ ΜΟΝΟ ΕΦΟΣΟΝ Ο ΚΙΝΗΤΗΡΑΣ ΕΧΕΙ ΣΤΑΜΑΤΗΣΕΙΑ ΚΑΙ ΜΕ ΤΟΝ ΓΕΝΙΚΟ ΔΙΑΚΟΠΤΗ ΣΤΗ ΘΕΣΗ (Ο).

Κουμπί :

Στην κατάσταση αναμονής stand-by (στην οθόνη θα εμφανιστεί η επιγραφή On), πατήστε επαναλαμβανόμενα το κουμπί  μέχρι να εμφανιστεί στην οθόνη ο αριθμός του προγράμματος (δείτε πίνακα 1) που επιθυμείτε να ρυθμίσετε (σε αυτή την κατάσταση οι λυχνίες led αναβοσβήνουν και οι δύο).

Κουμπί :

Ξεκινά και αναστέλλει τον κύκλο ξήρανσης. Για να ξεκινήσει και πάλι η διαδικασία αφού σταματήσει (ΠΑΥΣΗ) αρκεί να πατήσετε και πάλι το κουμπί . Το πρόγραμμα θα ξεκινήσει από εκεί που είχε διακόψει.



Εάν επιθυμείτε να επαναφέρετε το πρόγραμμα σε λειτουργία, κρατήστε πατημένο  για 3 μέχρι να εμφανιστεί στην οθόνη η επιγραφή (On). Αυτή η εργασία μηδενίζει τον κύκλο ξήρανσης που είχε ρυθμιστεί προγενέστερα και επαναφέρει τον ξηραντήρα στη θέση αναμονής stand by.



ΠΡΟΣΟΧΗ

Εάν ο ξηραντήρας έχει ρυθμιστεί ξανά σε θερμοκρασία λειτουργίας άνω των 40°C, η ηλεκτρονική πλακέτα θα διακόψει τον κύκλο εργασίας αλλά ο ανεμιστήρας να θα παραμείνει σε μέγιστη λειτουργία στη μέγιστη ταχύτητα μέχρι να πέσει η θερμοκρασία του κινητήρα, φέρνοντάς της στους 40°C ώστε να αποφευχθεί τυχόν βλάβη. Κατά τη διάρκεια αυτής της λειτουργίας και τα δύο led αναβοσβήνουν.

Οθόνη και φωτεινές λυχνίες:

Κατά τη διάρκεια της διαδικασίας ξήρανσης, η οθόνη προβάλλει κατ'εναλλαγή τη θερμοκρασία λειτουργίας εκείνη τη στιγμή (φωτεινή λυχνία  αναμμένη), το χρόνο που απομένει ως το τέλος του προγράμματος ξήρανσης (φωτεινή λυχνία  αναμμένη) και το τρέχον πρόγραμμα (φωτεινές λυχνίες σβηστές). Ο χρόνος που απομένει εκφράζεται σε ώρες μέχρι να φτάσει στην τελευταία ώρα, στη συνέχεια απεικονίζονται τα λεπτά που απομένουν (αυτή η λειτουργία φαίνεται στη οθόνη από το φωτεινό σημείο μετά την τιμή).

Προγράμματα:

Ο ξηραντήρας διαθέτει ένα ηλεκτρονικό σύστημα ελέγχου, που προσφέρει πλήρη γκάμα απλών και

αποτελεσματικών προγραμμάτων, κατάλληλων για κάθε είδος χρήσης και προϊόντος. Τα προγράμματα έχουν σχεδιαστεί λαμβάνοντας υπόψη όλες τις παραμέτρους που παίζουν ρόλο στη διαδικασία ξήρανσης και ειδικότερα που διαφοροποιούνται βάσει θερμοκρασίας, διάρκειας και ταχύτητας της ροής αέρα.

Όλα τα αυτόματα προγράμματα που περιγράφονται ακολούθως, αναφέρουν τη διάρκεια σε ώρες και προβλέπουν μία φάση τελικής συντήρησης που επιτρέπει τη φύλαξη των προϊόντων σε επίπεδο καλύτερης δυνατής αποξήρανσης με την ελάχιστη κατανάλωση ενέργειας. Μόλις ολοκληρωθεί η διαδικασία ξήρανσης, η μηχανή διατηρεί το προϊόν με το ποσοστό υγρασίας που έχει επιτευχθεί και αποτρέπει την αφυδάτωσή του μέχρι αυτό να αφαιρεθεί.

ΠΡΟΓΡΑΜΜΑ	Οθόνη	Ώρες	Τ°C
EVO (προσωπικές ρυθμίσεις)	P1	1-72	20-68
AUTO	A1	30	55
THIN	A2	18	50
BIO	A3	30	45
HOT	A4	15	68
PASTA	A5	20	40
ECO	A6	30	45
DELAY	H0	1-9	-

P1 – EVO





(προσωπικό πρόγραμμα και ρύθμιση):

είναι το πρόγραμμα για όποιον επιθυμεί να ρυθμίζει και να ελέγχει την ξήρανση σε όλες τις παραμέτρους της.

Μπορείτε να ρυθμίσετε το χρόνο ξήρανσης (1h - 72h), τη θερμοκρασία λειτουργίας (20°C - 68°C) και την ταχύτητα περιστροφής του ανεμιστήρα (δηλαδή της ροής του αέρα) (επίπεδα 1 - 2 - 3 - 4).

Ρύθμιση προγράμματος EVO:

- Πιέζοντας αυτό το πλήκτρο  έχετε πρόσβαση στο πρόγραμμα EVO. Η οθόνη εμφανίζει P1 (οι λυχνίες led αναβοσβήνουν).

- Πατήστε το κουμπί **▶▶** για πρόσβαση στο πεδίο γραφής.
- Η λυχνία  αναβοσβήνει και στην οθόνη εμφανίζεται η θερμοκρασία (20°C). Πατώντας το κουμπί  θα εμφανιστούν διαδοχικά όλες οι θερμοκρασίες που μπορούν να ρυθμιστούν.
- Μόλις εντοπίσετε την τιμή που επιθυμείτε, επιβεβαιώστε με το κουμπί **▶▶**.
- Η λυχνία  αναβοσβήνει και στην οθόνη εμφανίζεται η επιγραφή (- -). Πατώντας το κουμπί  θα εμφανιστούν διαδοχικά όλες οι ώρες λειτουργίας που μπορούν να ρυθμιστούν.
- Μόλις εντοπίσετε την τιμή που επιθυμείτε, επιβεβαιώστε με το κουμπί **▶▶**.
- Οι λυχνίες led έχουν σβήσει και στην οθόνη εμφανίζεται η τιμή (L4). Πατώντας το κουμπί  θα εμφανιστούν τα 4 επίπεδα ροής αέρα που έχουν προρυθμιστεί.
L4 - 2000 RPM
L3 - 1600 RPM
L2 - 1300 RPM
L1 - 900 RPM
- Μόλις εντοπίσετε την τιμή που επιθυμείτε, επιβεβαιώστε με το κουμπί **▶▶**.
- Σε αυτό το σημείο και τα δύο led αναβοσβήνουν και η οθόνη εμφανίζει P1. Ο ξηραντήρας είναι έτοιμος να ξεκινήσει τον κύκλο ξήρανσης.
- Πατώντας το κουμπί **▶▶** ο κύκλος ξήρανσης θα ξεκινήσει μαζί με τις παραμέτρους που επιλέξατε.

Οι παράμετροι του προγράμματος EVO που έχετε ρυθμίσει, θα αποθηκευτούν στην ηλεκτρονική πλακέτα. Συνιστούμε να τα σημειώσετε το τέλος του παρόντος εγχειριδίου στην αντίστοιχη θέση ΣΗΜΕΙΩΣΕΙΣ.

A1- AUTO: έχει μελετηθεί για την ξήρανση κάθε είδους προϊόντος και είναι κατάλληλο τόσο για όσους αποξηραίνουν για πρώτη φορά όσο και για όσους δεν είναι σίγουροι για το πρόγραμμα που θέλουν να χρησιμοποιήσουν. Διάρκεια 30 ώρες σε μέση θερμοκρασία 55°C.

A2- THIN: το σύντομο πρόγραμμα με ήπιες

θερμοκρασίες. Κατάλληλο για την ξήρανση φρούτων και λαχανικών κομμένων σε λεπτές φέτες (ως 5mm) Είναι το πρόγραμμα που συνιστάται για όποιον επιθυμεί επιθυμείνα αποξηράνει μανιτάρια. Διάρκεια 18 ώρες σε μέγιστη θερμοκρασία 50°C.

A3- BIO: Πρόγραμμα που διαφυλάσσει τις οργανοληπτικές ιδιότητες τα θρεπτικά συστατικά των αποξηραμένων προϊόντων. Ιδανικό για βιολογική ή ωμοφαγική διατροφή και γενικά για όπιο δεν επιθυμεί μαγειρεμένες τροφές. Διάρκεια 30 ώρες σε μέγιστη θερμοκρασία 45°C.

A4- HOT: πρόγραμμα που επιτυγχάνει την υψηλότερη δυνατή θερμοκρασία του ξηραντήρα. Συμβουλή για όποιον επιθυμεί να επιταχύνει το χρόνο ξήρανσης. Μπορεί να χρησιμοποιηθεί και για το κρέας, τις μαρέγκα ή τα μπισκότα. Συνιστάται για λεπτές ή ευαίσθητες τροφές. Διάρκεια 15 ώρες σε μέγιστη θερμοκρασία 68°C.

A5- PASTA: το βέλτιστο πρόγραμμα για την αποξήρανση των φρέσκων ζυμαρικών. Αναλόγως του είδους των ζυμαρικών, ο χρόνος αποξήρανσης μπορεί να αλλάξει. Θα πρέπει να ελέγχετε τακτικά το προϊόν και να σταματήσετε τον κύκλο όταν έχει ολοκληρωθεί. Διάρκεια 20 ώρες σε μέση θερμοκρασία 40°C.

A6- ECO: πρόγραμμα που μειώνει στο ελάχιστο την κατανάλωση ενέργειας χάρη στη μέγιστη κατανάλωση των 270W. Οι χρόνοι αποξήρανσης θα είναι ελαφρώς πιο παρατεταμένοι, αλλά η ενεργειακή εξοικονόμηση θα είναι σημαντική. Ιδανικό και για συνθήκες περιορισμένης διαθεσιμότητας ενέργεια και για ελαφριά προϊόντα που, χάρη στη μειωμένη ταχύτητα του αέρα, δεν μετακινούνται. Διάρκεια 30 ώρες σε θερμοκρασία 45°C.







Υπάρχουν και άλλες παράμετροι που επηρεάζουν απευθείας τη διαδικασία. Για παράδειγμα, η διαπερατότητα ενός φρούτου, ουσιαστικά, καθορίζει και τον χρόνο αποξήρανσης. Όσο πιο χοντρή είναι η φλούδα του, τόσο περισσότερο χρόνος χρειάζεται για το τελικό προϊόν. Πολύ σημαντικό είναι το πάχος των φετών και οι περιβαλλοντικές συνθήκες γύρω από τη μηχανή. Σε ένα πολύ υγρό περιβάλλον, ο ξηραντήρας θα

λειτουργήσει περισσότερο χρόνο για να αποξηράνει το ίδιο προϊόν από ότι σε ένα πιο ξηρό περιβάλλον. Συνιστάται να κάνετε ένα δοκιμαστικό κύκλο αποξήρανσης για να βεβαιωθείτε για τον πραγματικό βαθμό αποξήρανσης των προϊόντων στο τέλος του κύκλου. Κάθε προϊόν μπορεί να αντιδράσει με διαφορετικό τρόπο, αναλόγως των διαστάσεών του, του βαθμού υγρασίας και της θερμοκρασίας στο περιβάλλον λειτουργίας. Μερικές δοκιμές θα τις τροφές που θα χρησιμοποιήσετε πιο συχνά, θα είναι αρκετές ώστε να προσδιορίσετε την προετοιμασία, το πρόγραμμα και τους χρόνους.

HO- DELAY: αυτό το πρόγραμμα επιτρέπει την καθυστέρηση έναρξης του προγράμματος ξήρανσης. Η χρονοκαθυστέρηση σας δίνει τη δυνατότητα να αξιοποιήσετε τις ζώνες μειωμένου τιμολογίου της ηλεκτρικής ενέργειας.

Στην περίπτωση που θέλετε να χρησιμοποιήσετε την χρονοκαθυστέρηση στην έναρξη, θα πρέπει να ρυθμίσετε πρώτα αυτή τη λειτουργία και στη συνέχεια το πρόγραμμα λειτουργία που έχετε επιλέξει.

Ρύθμιση DELAY - ΧΡΟΝΟΚΑΘΥΣΤΕΡΗΣ ΕΝΑΡΞΗΣ:

- Πατήστε το πλήκτρο  και σύρετε το μενού των προγραμμάτων μέχρι να εμφανιστεί στην οθόνη η επιγραφή **HO**.
- Πατήστε το κουμπί  για να το επιλέξετε.
- Πατώντας επαναλαμβανόμενα του κουμπί , Πατώντας επαναλαμβανόμενα του κουμπί
- Για επιβεβαίωση της επιλογής, πατήστε το πλήκτρο .
- Η οθόνη θα εμφανίσει την επιλεγμένη χρονοκαθυστέρηση και η λυχνία led  θα αναβοσβήνει.
- Διατρέξτε με το πλήκτρο  τα προγράμματα εργασίας και επιλέξτε εκείνο που επιθυμείτε.
- Πατήστε το κουμπί  για επιβεβαίωση της επιλογής του προγράμματος.
- Ο ξηραντήρας θα παραμείνει σε κατάσταση αναμονής stand by για όλο το διάστημα της καθυστέρησης που έχει ρυθμιστεί, μέχρι την έναρξη του κύκλου εργασίας που έχει επιλεγεί.

Κατά τη διάρκεια του χρόνου καθυστέρησης, παραμένει αναμμένη η λυχνία led  και η οθόνη θα εμφανίσει σε εναλλαγή την αρχική χρονοκαθυστέρηση, το χρόνο που απομένει από την έναρξη και το πρόγραμμα που θα ακολουθήσει την.

Συντήρηση:

Στο τέλος κάθε κύκλου (με εξαίρεση το πρόγραμμα EVO) ενεργοποιείται τρόπος λειτουργίας ΣΥΝΤΗΡΗΣΗ.

Ο τρόπος λειτουργίας συντήρησης ενεργοποιείται αυτόματα παραμένοντας ενεργός μέχρι να σβήσετε με το χέρι τον ξηραντήρα, όταν θα είστε έτοιμοι να βγάλετε και να φυλάξετε τα προϊόντα. Ο κύκλος συντήρησης έχει μέγιστη διάρκεια 6 ώρες και προβλέπει συνεχή ροή αέρα που θερμαίνεται ελαφρώς και αποτρέπει να εκ νέου ύγραση του τροφίμου.

Κατά τη διάρκεια του κύκλου συντήρησης, στην οθόνη, θα εμφανιστεί η επιγραφή 00 που θα αναβοσβήνει.

Για την επαναφορά του κύκλου θα πρέπει να κρατήσετε πατημένο το κουμπί  για 3 sec μέχρι να εμφανιστεί στην οθόνη η επιγραφή (On).

Μηνύματα σφαλμάτων:

Σε περίπτωση σφάλματος ή βλάβης του ξηραντήρα, η μηχανή θα σταματήσει εντελώς και στην οθόνη θα εμφανιστεί μία από τις ακόλουθες τιμές:

- E1
- E2
- E3
- E4
- E5

Σε όλες αυτές τις περιπτώσεις, είναι απαραίτητη η επιδιόρθωση που θα πρέπει να γίνεται αποκλειστικά από τον Κατασκευαστή, μέσω της Υπηρεσία Τεχνικής Υποστήριξης ή από ειδικευμένο προσωπικό, που να γνωρίζει τους κινδύνους που προκύπτουν από παρεμβάσεις σε συσκευή με ηλεκτρική τροφοδοσία.

Χρησιμοποιείστε αποκλειστικά ανταλλακτικά, εξαρτήματα και καλώδιο τροφοδοσίας του κατασκευαστή.

FIGYELEM: BIZTONSÁGI KÖVETELMÉNYEK

- Fordítások az eredeti nyelvről
- A berendezést csak egy kezelő használhatja, mivel nem tervezték több személy általi, egyidejű használatra.
- A berendezés csak a tervezett célra használható.
- A szárítástól eltérő célokra történő használat a garanciális jogok megszűnésén túl (olvassák el az egyes berendezésekhez csatolt garanciális levélben felsorolt feltételeket), nem biztonságos körülmények kialakulását eredményezheti. Minden, a tervezettől eltérő használat helytelenek, tehát veszélyesnek tekintendő. Gyártó nem vonható felelősségre a helytelen, hibás és ésszerűtlen használatból eredő esetleges károkért.
- Miután eltávolították a csomagolást, győződjenek meg a készülék épségéről.
 - Ha kétségük merül fel, ne használják a készüléket és forduljanak a viszonteladóhoz.
 - A csomagolás kellékeit ne hagyják gyermekek által elérhető helyen, mivel azok potenciális veszélyforrást jelentenek.
- Minden egyes művelet előtt alaposan ellenőrizték, hogy nincsenek-e idegen testek a szárító csőben és a benne levő tálcákon, és ellenőrizték azt is, hogy alaposan el lettek-e mosva.
- Ellenőrizték, hogy a hálózati feszültség és frekvencia megfelelnek-e a motor csoport adattábláján feltüntetett értékeknek és a csatlakozóalj a berendezés által felvett áramnak megfelelően lett-e méretezve (az abszorpció az adattáblán van feltüntetve).
- Ne terheljék túl a berendezést és maximális gondossággal bánjanak vele.
- A berendezést 8 évesnél fiatalabb gyermekek, és csökkent fizikai, érzékszervi vagy értelmi képességű személyek nem használhatják.
- A berendezést tapasztalattal vagy a szükséges ismeretekkel nem rendelkező személyek nem használhatják, kivéve ha felügyelet alatt vannak vagy képzésben részesültek a berendezés

biztonságos használatával és a használattal járó veszélyek megértésével kapcsolatban.

- Tartsák a berendezést és a kábelt gyermekektől távol eső helyen.
- Gyermekek nem játszhatnak a készülékkel.
- A munkaterületet tartsák rendben és tisztán.
- A felhasználót terhelő tisztítást és karbantartást nem végezhetik gyermekek.
- Bármilyen típusú műveletet, legyen az tisztítás vagy karbantartás, mindig álló gép mellett kell végezni, vagyis a főkapcsolót (O) állásba kell forgatni, a tápkábel villásdugóját ki kell húzni a konnektorból a véletlenszerű, a munkafázistól eltérő fázisban történő beindítás megelőzése érdekében.
- **Soha ne merítsék a motor csoportot vízbe és ne mossák nagynyomású mosókkal vagy vízszugárral: elektromos berendezésről van szó!**
- Azt a konnektort, amelyikbe a berendezést csatlakoztatják, mindenképpen földelni kell, míg a hozzátartozó elektromos berendezést mágneses, hőre oldó megszakítóval kell ellátni (bipoláris biztonsági berendezés).
- Ne helyezzenek idegen testeket a motor csoport belsejébe, még akkor sem, ha a tápkábel ki van húzva: a berendezés visszafordíthatatlan sérüléseket szenvedhet és a kezelőt veszélyeztető körülmény alakulhat ki.
- A tápkábel vagy más elektromos részek sérülése esetén a beavatkozásokat kizárólag a Gyártó végezheti saját Szervizszolgálatán keresztül vagy szakképzett szakemberek révén, akiket tájékoztattak az árammal ellátott berendezésen végzett beavatkozásokkal járó veszélyekről.
- Ne helyezzenek tárgyakat a motor csoport belsejébe.
- Bármilyen elektromos készülék használata néhány alapvető szabály betartását teszi szükségessé, különös tekintettel az alábbiakra:
 - TILOS VIZES VAGY NEDVES KÉZZEL MEGÉRINTENI A MOTOR

CSOPORTOT

- TILOS A KÉSZÜLÉKET AZ IDŐJÁRÁSI VISZONTAGSÁGOKNAK KITENNI
- TILOS A VILLÁSDUGÓ KONNEKTORBÓL TÖRTÉNŐ KIHÚZÁSÁHOZ A TÁPKÁBELT VAGY MAGÁT A KÉSZÜLÉKET HÚZNI

- Ne használják a készüléket fürdőkádak, zuhanyzók, mosdókagylók, fürdőmedencék vagy más vízforrások közvetlen közelében.
- A készüléket tűzveszélyes tárgyaktól vagy anyagoktól legalább 50 cm távolságra tartsák.
- Az elektromos részeken szükséges bármilyen beavatkozáshoz forduljanak a viszonteladóhoz.
- Kizárólag eredeti, a gyártótól származó cserealkatrészeket, tartozékokat és tápkábelt használjanak.
- Figyelmeztetünk arra, hogy bármilyen helytelen vagy a szárítástól eltérő használat azontúl, hogy a garanciális jogok megszűnését eredményezi, károkat okozhat az alkatrészekben, mely lehetlenné teszi a berendezés tervezett működését vagy a kezelőt potenciálisan veszélyeztető körülményeket generálhat.
- Gyártó nem vállal felelősséget jelen utasítások nem teljes vagy hibás idegen nyelvű fordításaiért.

“Háztartásban történő használatra tervezett készülékek” definíciója: jellegzetes háztartási funkciót ellátó készülékek, általában otthoni környezetben történő használatra, tapasztalattal nem rendelkező személyek jellegzetes “háztartási” tervékenységek végzésére is használhatják őket az alábbi környezetekben:

- üzletek, irodák és ehhez hasonló munkahelyek;
- tanyaházak;
- a vendégek általi használat szállodákban, motelekben és más hasonló környezetben;
- bed and breakfast-hez hasonló környezetek.

VIGYÁZAT: A hőkioldó véletlen alaphelyzetbe állításából eredő kockázatok elkerülése érdekében, tilos a készüléket külső kapcsoló eszközhez csatlakoztatni, mint pl. időzítő, vagy olyan áramkörrel összekapcsolni, amelyik használat során rendszeresen be- és kikapcsol.

A KÉSZÜLÉK LEÍRÁSA

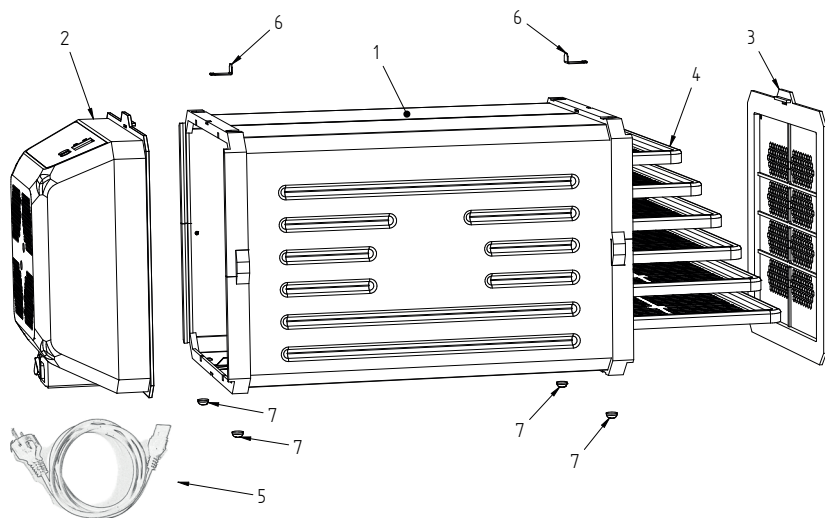

A szárító berendezés részei:

1. négyzetes keresztmetszetű **alagút**, ahova a szárító tálcákat helyezik a vezető sínekre illesztve;
2. egy **motor csoport**, amelyhez belülről egy elektromos ventilátor kapcsolódik, mely a levegőt a tálcákon keresztül az alagútba juttatja, és egy elektromos ellenállás, mely lehetővé teszi a szárítási folyamat gyorsítását és biztonságossá tételét éjjel és a hidegebb időszakokban, illetve magas páratartalom esetén is (különös tekintettel a magas víztartalmú termékekre vagy a szárított termék begyűjtését megelőző fázisban). A motor csoportot felfelé csúsztatva a csoport lecsatlakoztatható a berendezésről, miután kiszabadították a csúsztatható biztonsági nyelvet. Ezt a műveletet CSAK kikapcsolt és a hálózatról lecsatlakoztatott berendezés mellett lehet végezni.
3. egy **ellenőrző ajtó** az alagút második nyílásának elzárásához. Az ajtón apró furatok vannak, melyek lehetővé teszik a levegő áthaladását. Ha az ajtót a síneken felfelé csúsztatják, lehetővé válik a szárító alagút hozzáférése a megmunká-

lás alatt levő élelmiszerek szárítási fokának ellenőrzése érdekében. Az ajtó zárószervezete megegyezik a motor felőli oldalon találhatóval.

4. **hat perforált tálcá** a szárítandó anyag elhelyezéséhez. A tálcákat az alagút belsejébe kell helyezni a csúsztató sínek használatával; a tálcák anyaga a vásárolt szárító berendezés modelljének függvényében változik.
6. A szárító berendezés felső részén **két csúsztatható biztonsági nyelv** van, melyek az ajtó és a motor csoport rögzítését garantálják. Az ajtó és a motor csoport rögzítése a berendezés kezelése során hasznos, mert megakadályozza a sínek kicsúszását és az ebből következő esetleges sérüléseket.

MÉRETEK ÉS JELLEMZŐK

PRO és PRO DELUXE verziók:

A maximális külső keresztmetszet 27x27 cm; az alagút belsejének keresztmetszete 25x25 cm, míg hossza 50 cm.

A tálcák mindegyikének mérete 25x36 cm.

Az ellenállás abszorpciója 500 watt, a gyújtás vezérlőkártyával elektronikus szabályozott.

CUBE verzió:

A maximális külső keresztmetszet 27x27 cm; az alagút belsejének keresztmetszete 25x25 cm, míg hossza 35 cm.

A tálcák mindegyikének mérete 25x18 cm.

Az ellenállás abszorpciója 500 watt, a gyújtás kézi termosztáttal szabályozott.

A SZÁRÍTÓ BERENDEZÉS ELHELYEZÉSE:

Mint minden elektromos berendezés, a motor csoport sem érintkezhet közvetlenül vízzel vagy gőz forrással. A szárító berendezést csapoktól, mosdókagylóktól, kádaktól, medencéktől megfelelő távolságra, esőtől vagy bármilyen más vízszugártól védett helyre kell helyezni.

Üzemelés közben a szárító berendezés párát bocsát ki, mely nem panghat a környezetben azért, hogy ne lassítsa vagy akadályozza a szárítást. Ezért célszerű a berendezést egy elég nagy méretű vagy hermetikusan zárt helyiségben elhelyezni.

Kerüljük az önmagukban nedves helyiségeket, mint pl. mosókonyhák, pincék stb.

Az ajtót és a motor csoportot falaktól és akadályoktól távol helyezték el; hagyjanak legalább 25 cm helyet körülöttük a megfelelő levegő felvétel és nedvesség leadás lehetővé tétele érdekében.

TISZTÍTÁS ÉS KARBANTARTÁS:

Nem igényel különleges figyelmet. Tisztításhoz javasoljuk, hogy kerüljék a dörzsölő hatású kendők vagy szerszámok használatát, melyek tönkreteszhetik a berendezés külsejét, illetve ne használjanak oldószereket a műanyagból készült részekben és a zománczott karosszérián.

Javasoljuk vízzel és semleges tisztószerrel benedvesített kendő használatát. Időszakosan ellenőrizzék, hogy az elszívó rács foszlányoktól

és pelyhektől mentes legyen, mert ezek akadályozhatják a levegő normál áramlását. Dugulás esetén egyszerű légfúvással távolítsák el az akadályt. A tálcák meleg vízzel és mosószerrel, kézzel vagy mosogatógépben is moshatók.



Fontos

- bármilyen művelet elvégzése előtt húzzák ki a tápkábelt a konnektorból.
- az első használat előtt végezzék el az alagút és a tálcák komplett mosását;
- semmi esetre ne távolítsák el a motor csoport elektromos részeinek védőburkolatát;
- ne használjanak vizet közvetlenül a készüléken vagy annak közvetlen közelében;
- ne mártsák vízbe a motor csoportot;

HASZNÁLATI MÓD

THE APPLIANCE

CUBE verzió:

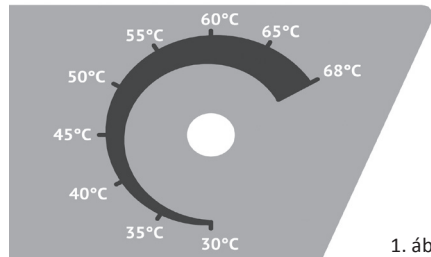

1. ábra

A főkapcsolót (I) pozícióba állítva a szárító berendezés áramellátás alá kerül. A ventilátor lapát maximális fordulatszámon kezd forogni. Ekkor a **beállító gomb** (1. ábra) segítségével lehet módosítani az üzemi hőmérsékletet 30°C - 68°C között. A **beállító gomb** lehetővé teszi a légáram hőmérsékletének szabályozását közvetlenül a szabályozó termosztát beállítása révén. A munkafázis során kattánót hangot fog hallani minden egyes alkalommal, amikor a berendezés eléri a termo-

szát segítségével beállított hőmérsékleti értéket.

Az optimális szárítási fok meghatározása a tálcáknak a készülék hátsó részén elhelyezett ellenőrző ajtón keresztüli hozzáférése révén lehetséges.

A működési ciklust a kívánt szárítási fok elérésekor le kell állítani.



FIGYELEM

SOHA NE KAPCSOLJÁK KI A SZÁRÍTÓ BERENDEZÉST A VILLÁSDUGÓNÁL FOGVA. A VILLÁSDUGÓT CSAK AKKOR HÚZZÁK KI A KONNEKTORBÓL, AMIKOR A BERENDEZÉS ÁLL ÉS A FŐKAPCSOLÓ (O) ÁLLÁSBAN VAN. A MOTOR (I-O) GOMBBAL TÖRTÉNŐ LEÁLLÍTÁSA ELŐTT CÉLSZERŰ A VENTILÁTOR LAPÁTOT NÉHÁNY PERCIG FOROGNI HAGYNI, A BEÁLLÍTÓ GOMBOT 0 ÁLLÁSBA ÁLLÍTVA.

PRO and PRO DELUXE Version:

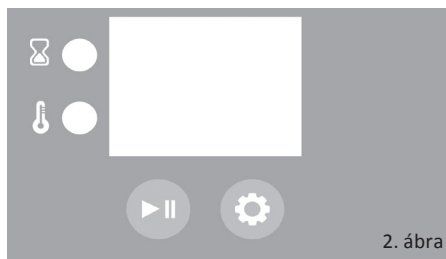

Főkapcsoló:

A szárító berendezés áramellátásához, bármilyen művelet előtt, illesszék a villásdugót a konnektorba és állítsák a főkapcsolót (I) állásba. A szárító berendezés készenléti állapotban bekapcsol és a kijelzőn megjelenik az (On) felirat. A főkapcsolót (O) állásba forgatva áramtalanítják az elektromos kártyát.



FIGYELEM

SOHA NE KAPCSOLJÁK KI A SZÁRÍTÓ BERENDEZÉST A VILLÁSDUGÓNÁL FOGVA. A VILLÁSDUGÓT CSAK AKKOR HÚZZÁK KI A KONNEKTORBÓL, AMIKOR A BERENDEZÉS ÁLL ÉS A FŐKAPCSOLÓ (O) ÁLLÁSBAN VAN.





kapcsoló :

Készenléti állapotban (a kijelzőn On felirat olvasható) többször nyomják meg a  gombot, amíg a kijelzőn meg nem jelenik a beállítani kívánt program száma (lásd az 1. táblát) (ebben az állapotban az összes kémlelőfény villogni fog).



gomb:

Elindítja és felfüggeszti a szárítási ciklust. A folyamat leállítást (PAUSA) követő folytatásához elegendő ismét megnyomni a  gombot. A program onnan folytatja a munkát, ahol leállt.

Ha rezetálni szeretnék a folyamatban levő programot, tartsák lenyomva a  gombot 3 másodpercig, amíg a kijelzőn megjelenik az (On) felirat. Ez a művelet nullázza az előzetesen beállított szárítási ciklust és a szárító berendezést készenléti állapotba állítja vissza.





FIGYELEM

Ha a szárító berendezés rezetálása 40°C-nál magasabb hőmérsékleten történik, az elektromos kártya megszakítja a munkaciklust, de a lapát maximális sebességen továbbra is forog mindaddig, amíg a motor hőmérsékletét 40°C-ra hűti, megelőzve annak sérülését. Ezen művelet során mindkét kémlelőfény villogni fog.

Kijelző és kémlelőfények:

A szárítás folyamán a képernyőn váltakozva jelenik meg az éppen akkor mért üzemi hőmérséklet

( kémlelőfény ég), a szárítási program végéig fennmaradó idő ( kémlelőfény ég) és az éppen használatban levő program (kémlelőfények nem égnek). A fennmaradó idő az utolsó óra eléréséig órákban kerül kifejezésre; ezt követően a fennmaradó percek kerülnek kijelzésre (ez a funkció az érték után világító pontról ismerhető fel a kijelzőn).

Programok:

A szárító beendezés elektromos vezérlő rendszerrel van felszerelve, mely minden felhasználási típusnak és terméknek megfelelő teljes, egyszerű és hatékony program kínálatot biztosít. A programokat a szárítási folyamat során felmerülő összes változó tényező figyelembe vételével tervezték, és elsősorban a hőmérséklet, időtartam és a légáram sebessége tekintetében térnek el egymástól.

Az összes, a továbbiakban leírt automatikus program feltünteti az időtartamot (órákban) és olyan végső karbantartási szakaszt is tartalmaz, mely lehetővé teszi a termékek optimális szárítási szinten tartását minimális energiafogyasztás mellett. A szárítási folyamat elvégzését követően a készülék a terméket az elért páratartalom szinten tartja és megakadályozza a rehidratációt a termék kivételének pillanatáig.

PROGRAMOK	Kijelző	Órák	T°C
EVO (személyre szabott)	P1	1-72	20-68
AUTO	A1	30	55
THIN	A2	18	50
BIO	A3	30	45
HOT	A4	15	68
PASTA	A5	20	40
ECO	A6	30	45
DELAY	H0	1-9	-









P1 – EVO

(program személyre szabott beállításokkal):

ez a program azoknak javasolt, akik a szárítás minden paraméterét szeretnék beállítani és ellenőrizni.

Beállítható a szárítási idő (1h - 72h), az üzemi hőmérséklet (20°C - 68°C) és a ventilátor lapát forgási sebessége (vagyis a légáram) (1 - 2 - 3 - 4 szintek).

EVO program beállítása:



- A  gomb megnyomásával lehet az EVO programhoz hozzáférni. A kijelzőn megjelenik a P1 (a kémlelőfények villognak).
- Nyomja meg a  gombot, hogy hozzáférjen a szöveg író mezőhöz.
- A  kémlelőfény villog és a kijelzőn megjelenik a hőmérséklet (20°C). A  gomb megnyomásával egymás után megjelennek a beállítható hőmérsékletek.
- Miután kiválasztotta a kívánt értéket, hagyja jóvá a  gombbal.
- A  kémlelőfény villog és a kijelzőn megjelenik a (- -) felirat. A  gomb megnyomásával egymás után megjelennek a beállítható munkaóra értékek.
- Miután kiválasztotta a kívánt értéket, hagyja jóvá a  gombbal.
- A kémlelőfények nem égnek és a kijelzőn megjelenik az érték (L4). A  gomb megnyomásával 4 előre beállított légáram szint jelenik meg a kijelzőn.

L4 - 2000 RPM

L3 - 1600 RPM

L2 - 1300 RPM

L1 - 900 RPM

- Miután kiválasztotta a kívánt értéket, hagyja jóvá a  gombbal.
- Ekkor mindkét kémlelőfény villog és a kijelzőn megjelenik a P1. A szárító berendezés készen áll az éppen most beállított szárítás megkezdésére.
- A  gomb megnyomásával a szárítási ciklus kezdetét veszi a választott paraméterekkel

Az EVO program beállított paramétereit nem lehet elmenteni az elektromos kártyára. Ezért javasoljuk, hogy jegyezzék fel őket jelen kézikönyv MEGJEGYZÉSEK részébe.

A1- AUTO: bármilyen típusú termék szárítására alkalmas, azok is használhatják, akik először ha-

szálnak szárító berendezést, de azok is, akik nem biztosak abban, hogy melyik programot válasszák. Időtartama 30 óra 55°C átlag hőmérsékleten.

A2- THIN: rövid program mérsékelt hőmérséklet értékekkel. Vékonyra (max. 5 mm) szeletelt gyümölcs és zöldség szárítására alkalmas. Azok számára javasolt ez a program, akik szeretnek gombát szárítani. Időtartama 18 óra maximum 50°C hőmérsékleten.

A3- BIO: a szárított termékek organoleptikus tulajdonságait és tápértékét megőrző program. A bio, nyers vagy általában nem főtt ételeket kedvelőknek ajánlott program. Időtartama 30 óra maximum 45°C hőmérsékleten.

A4- HOT: a szárító berendezés által elérhető legmagasabb hőmérsékletet elérő program. Javasolt azok számára, akik szeretnék felgyorsítani a szárítási időt. Használható húshoz, habsókokhoz vagy kekszesítéshez. Nem javasolt vékony vagy kényes termékekhez. Időtartama 15 óra maximum 68°C hőmérsékleten.

A5- PASTA: frissen készített tészta szárítására optimalizált program. A tészta típusától függően változhat a szükséges szárítási idő; ezért célszerű időszakosan ellenőrizni a terméket és az eredmény elérésekor leállítani a ciklust. Időtartama 20 óra 40°C hőmérsékleten.

A6- ECO: a maximum 270W abszorpciónak köszönhetően az energiafogyasztást minimálisra csökkentő program. A szárítási idők valamivel hosszabbak lesznek, de jelentős energiamegtakarítást tesz lehetővé. Tökéletes olyan helyzetekben is, amikor korlátozott mennyiségű energia áll rendelkezésre vagy könnyű termékekhez, amelyek a levegő alacsony sebességének köszönhetően nem mozdulnak el. Időtartama 30 óra 45°C hőmérsékleten.

Vannak más olyan változó tényezők is, amelyek közvetlenül befolyásolják a folyamatot. Például egy gyümölcs áteresztőképessége lényegesen befolyásolja a szükséges szárítási időt. Minél vastagabb a héj, annál gyorsabban készül el a késztermék. Nagyon fontos a szeletek vastagsága









és a berendezést körülvevő klíma: nagyon páradús környezetben a szárító berendezésnek több időre van szüksége ugyanannak a kezelt terméknek a szárításához, mint nagyon száraz környezetben.

Javasoljuk, hogy végezzenek el egy próba szárítási ciklust, hogy ellenőrizzék a termékek tényleges ciklus végi megszáradását. Minden egyes termék eltérő módon reagálhat méretétől, nedvesség tartalmától és a munkakörnyezet hőmérsékletétől függően. A tökéletes előkészítéshez, a program és a szárítási idő kiválasztásához elegendő lesz néhány próbát végezni azokkal az élelmiszerekkel, amelyeket leggyakrabban fognak kezelni.

H0- DELAY (KÉSLELTETÉS): ez a program lehetővé teszi bármelyik szárítási program indításának késleltetését. A késleltetés lehetővé teszi azoknak az időszakoknak a kihasználását, amelyekben az energiafogyasztás a leggazdaságosabb.

Amennyiben szeretnék igénybe venni az indítás késleltetését, először ezt a funkciót kell beállítani, majd ezt követően a választott munkaprogramot.

DELAY - KÉSLELTETETT INDÍTÁS beállítás:

- Nyomják meg a  gombot és futtassák le a programok menüt, amíg meg nem jelenik a **H0** felirat.
- Nyomják meg a  gombot a választáshoz.
- A  gomb többszöri megnyomásával választhatják ki a ciklus késleltetési óráinak számát, H1-től H9-ig.
- A választás jóváhagyásához nyomják meg a  gombot.
- A kijelzőn megjelenik a választott késleltetés és a  kémlelőfény villog.
- A  gombbal futtassák le a munkaprogramokat és válasszák ki a kívánt programot.
- Nyomják meg a  gombot a választott program jóváhagyásához.
- A szárító berendezés készenléti állapotban marad a beállított késleltetési idő egésze alatt, a választott munkaciklus indításáig. A késleltetési idő alatt a  kémlelőfény égve marad és a kijelzőn

váltakozva megjelenik a kezdeti beállított késleltetés, az indításig fennmaradó idő és az indítást követő program.

Fenntartás:

Minden ciklus végén (az EVO program kivételével) aktiválódik a FENNTARTÁS üzemmód.

A fenntartás üzemmód automatikusan bekapcsol és aktív marad a szárító berendezés kézzel történő kikapcsolásáig. A berendezést akkor lehet kikapcsolni, amikor önök készen állnak a szárított termékek begyűjtésére és tárolására. A fenntartási ciklus maximális ideje 6 óra és folyamatos, enyhén fűtött légárammal történik, mely lehetővé teszi az élelmiszer rehidratációját.

A fenntartási ciklus során a kijelzőn megjelenik a villogó 00 felirat.

A ciklus rezetálásához nyomva kell tartani a ►► gombot 3 másodpercig, amíg a kijelzőn megjelenik az (On) felirat.

Hibaüzenetek:

A szárító berendezés hibája vagy sérülése esetén a berendezés teljesen leáll és a kijelzőn az alábbi értékek egyike jelenik meg:

- E1
- E2
- E3
- E4
- E5

Ezekben az esetekben javítási beavatkozásra van szükség, amelyet kizárólag a Gyártó végezhet el saját Szervizszolgálatán keresztül vagy szakképzett szakemberek révén, akiket tájékoztattak az árammal ellátott berendezésen végzett beavatkozásokkal járó veszélyekről.

Kizárólag eredeti, a gyártótól származó cserealkatrészeket, tartozékokat és tápkábelt használjanak

LET OP: VEILIGHEIDSEISEN

- Vertaling van de originele taal
- De machine moet door één enkele bediener gebruikt worden daar ze niet werd ontworpen om gelijktijdig door meerdere personen te worden gebruikt.
- Gebruik de machine enkel voor het doel waarvoor ze werd ontworpen.
- Als de droger voor andere doeleinden wordt gebruikt, kan dit leiden tot het verval van de garantie (lees aandachtig de voorwaarden aangeduid op het garantiecertificaat, meegeleverd met elke machine) en kunnen onveilige situaties optreden. Elk ander gebruik moet als oneigenlijk en dus gevaarlijk beschouwd worden. De fabrikant kan niet aansprakelijk worden gesteld voor eventuele schade, voorspruitend uit oneigenlijk, verkeerd en onredelijk gebruik.
- Nadat de verpakking werd verwijderd, controleren of het apparaat intact is.

Bij twijfels het apparaat niet gebruiken en u wenden tot de verkoper.

De verpakkingselementen mogen niet in het bereik van kinderen gelaten

worden daar ze een bron van gevaar zijn.

- Voor de bewerking goed controleren of er geen vreemde objecten in de droogleiding en op de schotels aanwezig zijn en of deze laatste zorgvuldig werden gewassen.
- Controleer of de netspanning en –frequentie overeenstemmen met de gegevens op de typeplaat van de motorgroep en of het stopcontact geschikt is voor de stroom die door de machine wordt geabsorbeerd (de absorptie is aangeduid op de typeplaat).
- De machine niet overbelasten maar ze met de grootste zorg behandelen.
- Het apparaat mag niet door kinderen gebruikt worden, jonger dan 8 jaar, en door personen met verminderde lichamelijke, zin-

tuiglijke of verstandelijke vermogens.

- Het apparaat mag niet gebruikt worden door personen zonder ervaring of kennis van zaken, tenzij onder toezicht of nadat ze instructies hebben ontvangen m.b.t. een veilig gebruik van het apparaat en de hiermee verbonden gevaren hebben begrepen.
- Houd het apparaat en de kabel buiten het bereik van kinderen.
- Kinderen mogen niet met het apparaat spelen.
- Zorg voor orde en hygiëne op de werkplek
- De reiniging en het onderhoud, die door de bediener moeten uitgevoerd worden, mogen niet door kinderen uitgevoerd worden.
- Elke werkzaamheid, zowel de reiniging als het onderhoud, moet uitgevoerd worden als de machine stilstaat, dus met de schakelaar in de stand (O) en de stekker van de stroomtoevoerkabel ontkoppeld van het stopcontact zodat onbedoeld starten wordt voorkomen.
- **De motorgroep nooit in het water dompelen en hem niet met hogedrukwaterstralen of waterstralen wassen. het is een elektrisch apparaat!**
- Het stopcontact, waarmee het apparaat wordt aangesloten, moet geaard zijn en de relatieve elektrische installatie moet voorzien zijn van een thermomagnetische schakelaar (bipolaire apparatenbeveiliging).
- Steek geen vreemde objecten in de motorgroep, ook niet als de kabel is afgesloten de machine kan onherroepelijk beschadigd worden en een bron van gevaar worden voor de gebruiker
- bij beschadiging van de stroomtoevoerkabel of andere elektrische delen, moet elke ingreep uitgevoerd worden door de technische service van de fabrikant of door gespecialiseerd personeel, op de hoogte van de risico's, voorspruitend uit interventies op producten met elektrische voeding.
- Geen voorwerpen in de motorgroep steken.
- Voor het gebruik van elk elektrisch apparaat moeten enkele fundamentele regels in acht genomen worden, in het bijzonder:

- DE MOTORGROEP NIET MET NATTE OF VOCHTIGE HANDEN AANRAKEN
- HET APPARAAT NIET BLOOTSTELLEN AAN WEERSINVLOEDEN
- NIET AAN DE VOEDINGSKABEL OF AAN HET APPARAAT TREKKEN OM DE STEKKER UIT HET STOPCONTACT TE KRIJGEN
- Het apparaat niet in de buurt van een badkuip, douche, wasbak, zwembad of andere waterbronnen gebruiken.
- Het apparaat of op minstens 50 cm van ontvlambare voorwerpen of stoffen houden.
- Voor elke ingreep op elektrische delen, u wenden tot de verkoper.
- Gebruik uitsluitend originele vervangingsonderdelen, accessoires en voedingskabels van de fabrikant.
- Wij waarschuwen u dat elk oneigenlijk of verschillend gebruik de garantie zal doen vervallen en kan leiden tot schade aan de onderdelen waardoor het apparaat zijn functie niet zal kunnen uitvoeren en gevaar kan teweegbrengen voor de gebruiker.
- De fabrikant is niet verantwoordelijk voor onvolledige of verkeerde vertalingen.

Definitie van “toestellen voor huishoudelijke omgeving”: dit zijn toestellen voor typisch huishoudelijke functies, normaal gesproken gebruikt in een huishoudelijke omgeving, die ook door niet-deskundigen kunnen worden gebruikt, voor typische activiteiten “binnenshuis”, op locaties als:

- winkels, kantoren en andere soortgelijke werkomgevingen;
- landbouwbedrijven;
- klanten in hotels, motels en andere residentiële omgevingen;
- bed- and breakfast omgevingen.

VOORZICHTIG: Om gevaar vanwege onopzettelijke resetten van het thermische uitschakelen te voorkomen mag dit toestel niet van stroom worden voorzien via een externe schakelkast, zoals een timer, of worden aangesloten op een circuit dat regelmatig wordt ingeschakeld en uitgeschakeld door de nutsvoorziening.

BESCHRIJVING VAN HET APPARAAT

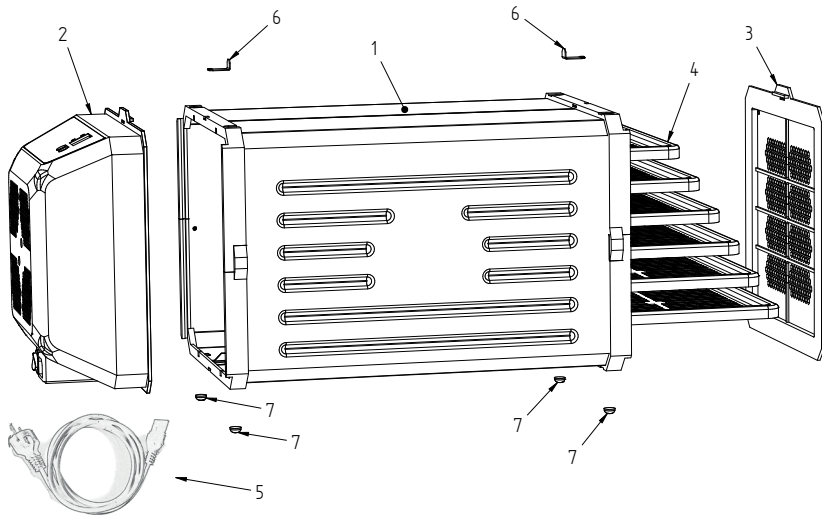

De droger bestaat uit:

1. **een tunnel** met vierkante doorsnede waarin de schotels worden geplaatst, ingelast op de schuifgeleiding
2. **een motorgroep**, met een magneetventiel dat de lucht langs de schotels in de tunnel duwt en een elektrische weerstand om het droogproces sneller en veiliger te laten verlopen, ook 's nachts en wanneer een lage temperatuur en grote atmosferische vochtigheid aanwezig is (in het bijzonder bij zeer waterige producten of in de fase vóór het vergaren van het gedroogde product). Als de motorgroep naar boven wordt verschoven, kan hij van de machine ontkoppeld worden door hem van het veiligheidslijpje te ontdoen. Deze handeling mag enkel uitgevoerd worden als de machine UIT is en van het elektrisch net is afgesloten.
3. **een inspectiedeur** om de tweede opening van de tunnel te sluiten. De deur is voorzien van kleine gaatjes voor de luchtdoorgang. Als de deur langs de geleiding naar boven wordt

geschoven, krijgt u toegang tot de droogtunnel om de drooggraad van de onder bewerking zijnde voedingsmiddelen te controleren. De deur beschikt over dezelfde vergrendeling als de motor.

4. **zes geperforeerde schotels** om het te drogen materiaal op te plaatsen. Ze moeten in de tunnel geplaatst worden aan de hand van de schuifgeleiding. Het materiaal van de schotels is afhankelijk van het model van de droger.
6. Op het bovenste deel van de droger zijn **twee verschuifbare veiligheidsribben** aanwezig, die de bevestiging van de deur en de motorgroep garanderen. De bevestiging van de deur en de motorgroep is van nut tijdens het hanteren van de machine om te vermijden dat ze uit de schuifgeleiding lopen en schade oplopen.

AFMETINGEN

EN SPECIFICATIES

Pro en PRO DELUXE versie:

De maximale externe doorsnede is 27x27 cm; de doorsnede van de binnenkant van de tunnel is 25x25 cm terwijl de lengte 50 cm bedraagt.

De afmetingen van de schotels zijn 25x36 cm. De weerstand absorbeert 500 watt en de inschakeling wordt elektronisch geregeld door een kaart.

CUBE versie:

De maximale externe doorsnede is 27x27 cm; de doorsnede van de binnenkant van de tunnel is 25x25 cm terwijl de lengte 35 cm bedraagt.

De afmetingen van de schotels zijn 25x18 cm.

De weerstand absorbeert 500 watt en de inschakeling wordt door een manuele thermostaat geregeld.

PLAATS VAN DE DROGER:

Zoals elk ander apparaat, mag de motorgroep niet in direct contact komen met water- of stoombronnen. De droger moet dus op een geschikte afstand van kranen, wasbakken, badkuipen, zwembaden geplaatst worden, beschermd tegen regen en waterstralen.

Tijdens de werking komt vochtigheid uit de droger die niet in het omliggende milieu mag blijven zodat het drogen niet wordt vertraagd of belet. Het is dus verstandig om het apparaat in een voldoende ruime kamer te plaatsen, niet hermetisch afgesloten.

Vermijd vochtige omgevingen, zoals wasserijen, kelders enz.

De motorgroep en de deur niet tegen de muur of obstructies plaatsen; minstens 25 cm ruimte laten rond deze twee elementen zodat een correcte luchttoevoer en vochtuitstoting mogelijk is

REINIGING EN ONDERHOUD:

Er zijn geen bijzondere vereisten nodig. Voor de

reiniging mogen echter geen schurende doeken of gereedschap gebruikt worden die de oppervlakken kunnen schaden. Gebruik geen oplosmiddelen voor de delen in pvc en voor de gelakte structuren. Wij adviseren om een vochtig doek te gebruiken, gedrenkt in water met een neutraal reinigingsmiddel. Controleer regelmatig of het zuigrooster vrij is van eventuele rafels en pluïsjes die de normale luchtcirculatie kunnen schaden. In geval van verstopping, verwijderen met een luchtstoot. De schotels kunnen met warm water en detergens gewassen worden, zowel handmatig als in de vaatwasser.



Belangrijk

- voor elke handeling de stroomtoevoerkabel uit het stopcontact halen.
- voor het eerste gebruik een volledige reiniging van de tunnel en de schotels uitvoeren;
- in geen enkel geval de bescherming van de elektrische delen van de motorgroep verwijderen;
- geen water op het apparaat gebruiken, ook niet in de buurt van het apparaat;
- de motorgroep niet in water dompelen;

GEBRUIKSWIJZE

CUBE versie:

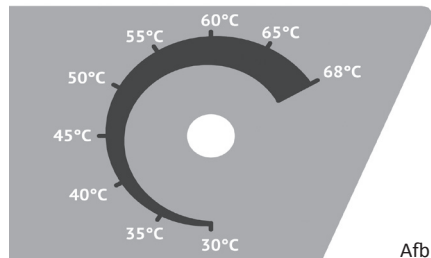

Afb. 1

Door de hoofdschakelaar in de stand (I) te zetten wordt de droger gevoed. De ventilator zal zodoende op de maximale snelheid beginnen draaien. Met de **stelknop** (afb.1) kan nu de bedrijfstemperatuur naar wens gewijzigd worden,

van 30°C tot 68°C. Met de **stelknop** kan rechtstreeks via de thermostaat de luchtstroming geregeld worden. Tijdens de bedrijfsfase zult u een “klik” horen telkens het thermisch vermogen wordt bereikt, ingesteld via de thermostaat.

Om de optimale drooggraad te bepalen kunt u de schotels controleren via de inspectiedeur, op de achterzijde van het apparaat.

De bedrijfscyclus kan gestopt worden als de gewenste drooggraad is bereikt.

**LET OP**

DE DROGER NOOIT UITSCHAKELEN DOOR DE STEKKER UIT TE TREKKEN. DE STEKKER ENKEL UIT HET STOPCONTACT TREKKEN ALS DE MOTOR STILLIGT EN DE HOOFDSCHAKELAAR IN DE STAND O STAAT. ALVORENS DE MOTOR VIA DE DRUKKNOP (I-O) TE STOPPEN IS HET VERSTANDIG OM DE VENTILATOR ENKELE MINUTEN TE LATEN DRAAIEN EN DE STELKNOP IN DE STAND O TE ZETTEN.

Pro en PRO DELUXE versie:

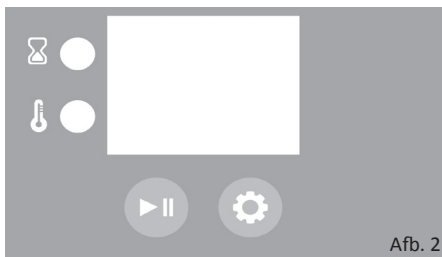

Afb. 2

Hoofdschakelaar:

Om de droger voor een bewerking te voeden de stekker in het stopcontact steken en de hoofdschakelaar in de stand (I) zetten. De droger gaat aan en zet zich in stand-by. Op de display verschijnt het woord (On). Door de schakelaar in de stand (O) te zetten, wordt de stroomtoevoer naar de elektronische kaart afgesloten.

**LET OP**

DE DROGER NOOIT UITSCHAKELEN DOOR DE STEKKER UIT TE TREKKEN. DE STEKKER ENKEL UIT HET STOPCONTACT TREKKEN ALS DE MOTOR STILLIGT EN DE HOOFDSCHAKELAAR IN DE STAND O STAAT.





drukknop:

In stand-by (op de display is het woord On aanwezig) herhaaldelijk op de  drukknop drukken tot op het scherm het nummer van het in te stellen programma (zie tabel 1) verschijnt (in deze situatie knipperen beide led).



drukknop:

Start en onderbreekt de droogcyclus. Om het proces na het stoppen (PAUZE) te hervatten, is het voldoende om op de  drukknop te drukken. Het programma hervat van in het punt waarin het werd onderbroken.



Als u het draaiende programma wilt stoppen, de  drukknop 3 seconden ingedrukt houden tot op het scherm het woord On verschijnt. Deze handeling reset de droogcyclus die eerder werd ingesteld en zet de droger in stand-by.

**LET OP**

Als de droger op een hogere bedrijfstemperatuur dan 40°C werd gereset, zal de elektronische kaart de bewerkingscyclus onderbreken maar de ventilator zal op de maximale snelheid blijven draaien tot de temperatuur van de motor naar 40°C daalt zodat schade wordt vermeden. Tijdens deze handeling zullen beide led knipperen.

Display en lampjes:

Tijdens het droogproces toont het scherm afwisselend de actuele bedrijfstemperatuur (lampje

 aan), de overblijvende tijd voor de beëindiging van het droogprogramma (lampje  aan) en het actueel draaiende programma (lampjes uit). De overblijvende tijd wordt uitgedrukt in uren tot het laatste uur wordt bereikt. Vervolgens worden de overblijvende minuten weergegeven (deze functie kan op de display herkend worden omdat een punt na de waarde aanwezig is).

Programma's:

De droger is voorzien van een elektronisch besturingssysteem dat een volledige reeks programma's garandeert, eenvoudig en efficiënt, geschikt voor elk soort gebruik en product. Bij het ontwerp van de programma's werd rekening gehouden met alle variabelen die bij het droogproces van pas komen en vooral verschillen op het gebied van temperatuur, duur en snelheid van de luchtstroom.

Alle automatische programma's die hier vervolgens worden beschreven, melden de duur in uren en voorzien een finaal conservatiestadium om de producten met een minimaal energieverbruik op een optimaal droogniveau te bewaren. Zodra het droogproces is afgerond, bewaart het apparaat het product op de bereikte vochtigheidsgraad en belet het de rehydratatie tot het product wordt verwijderd.

PROGRAMMA	Display	Uren	T°C
EVO (gepersonaliseerd)	P1	1-72	20-68
AUTO	A1	30	55
THIN	A2	18	50
BIO	A3	30	45
HOT	A4	15	68
PASTA	A5	20	40
ECO	A6	30	45
DELAY	H0	1-9	-

P1 – EVO

(programma met gepersonaliseerde instellingen):

dit is het programma voor wie alle parameters van de droogfase wil instellen en controleren.

De droogtijd (1h - 72h), de bedrijfstemperatuur

(20°C - 68°C) en de draaisnelheid van de ventilator (luchtstroom) (1 - 2 - 3 - 4) kunnen ingesteld worden.

Instelling EVO programma:



- Door op de  toets te drukken, gaat u naar het EVO programma. Op de display verschijnt P1 (de led knipperen).
- Druk op de drukknop  om naar het invoerveld te gaan.
- De led  knippert en op de display verschijnt de temperatuur (20°C). Door op de  drukknop te drukken, zullen achtereenvolgens alle instelbare temperaturen verschijnen.
- Zodra de gewenste temperatuur is gevonden, bevestigen via de drukknop .
- De led  knippert en op de display verschijnt het opschrift (- -). Door op de  drukknop te drukken, zullen achtereenvolgens alle instelbare uren verschijnen.
- Zodra de gewenste temperatuur is gevonden, bevestigen via de drukknop .
- De led zijn uit en op de display verschijnt de waarde (L4). Door op de  drukknop te drukken, worden de 4 vooringestelde niveaus van luchtstromingen weergegeven.

L4 - 2000 RPM

L3 - 1600 RPM

L2 - 1300 RPM

L1 - 900 RPM

- Zodra de gewenste temperatuur is gevonden, bevestigen via de drukknop  Nu knipperen beide led en op de display verschijnt P1. De droger is nu klaar om de zojuist samengestelde droogcyclus te starten..
- Door op de drukknop  te drukken, zal de droogcyclus met de gekozen parameters starten.

De ingestelde parameters van het EVO programma kunnen niet op de elektronische kaart opgeslagen worden. Wij adviseren om ze in het deel NOTA'S, aanwezig op de laatste pagina's van deze gebruiksaanwijzing, te noteren.

A1- AUTO: ontworpen om elk soort product te drogen, geschikt voor wie voor de eerste keer

droogt en voor wie niet zeker is welk programma hij moet gebruiken. Duur 30 uren op een gemiddelde temperatuur van 55°C.

A2- THIN: kort programma en met gematigde temperaturen. Geschikt om vruchten en groenten in fijne schijfjes te drogen (max. 5 mm). Dit programma is aanbevolen voor wie ervan houdt om champignons te drogen. Duur 18 uren op een maximumtemperatuur van 50°C.

A3- BIO: het programma dat de organoleptische eigenschappen en de voedingswaarde van gedroogde producten waarborgt. Geschikt voor biologische keukens, rauwkost of algemeen voor degenen die geen gekookt voedsel wensen. Duur 30 uren op een maximumtemperatuur van 45°C.

A4- HOT: dit programma bereikt de hoogste temperatuur die de droger kan halen. Aanbevolen voor degenen die de droogtijden willen versnellen. Tevens bruikbaar voor vlees, schuimgebak of biscuiting. Afgeraden voor dunne of delicate producten. Duur 15 uren op een maximumtemperatuur van 68°C.

A5- PASTA: programma geoptimaliseerd voor het drogen van verse pasta. De vereiste droogtijd kan variëren naargelang het type pasta. Wij adviseren om het product regelmatig te controleren en de cyclus te stoppen als het gewenste resultaat wordt bereikt. Duur 20 uren op een gemiddelde temperatuur van 40°C.

A6- ECO: dit programma herleidt het energieverbruik tot het minimum dankzij een maximale absorptie van 270W. De droogtijden zullen enigszins langer duren maar de energiebesparing zal aanzienlijk zijn. Perfect bij beperkte beschikbaarheid van energie en voor lichte producten die, dankzij de gereduceerde luchtsnelheid, niet worden verplaatst. Duur 30 uren op een temperatuur van 45°C.

Andere variabelen beïnvloeden rechtstreeks het proces. De permeabiliteit van een vrucht bepaalt bij voorbeeld aanzienlijk de droogtijd. Hoe dikker de schil, hoe trager het eindproduct wordt bereikt. Van groot belang is ook de dikte van de schijven en

het klimaat in de ruimte rond de machine: in een zeer vochtige ruimte zal de droger meer tijd nodig hebben om een product te behandelen dan in een zeer droge ruimte.

Wij adviseren om een droogtest uit te voeren om de effectieve droging van de producten op het einde van de cyclus te verifiëren. Elk product kan op een verschillende wijze reageren te wijten aan de afmetingen, de vochtigheidsgraad en de omgevingstemperatuur. Voer enkele tests uit met de voedingsmiddelen die u het vaakst zult behandelen. Dit zal voldoende zijn om de voorbereiding, het programma en de perfecte timing te bepalen.

H0- DELAY: dit programma vertraagt de start van om het even welk droogprogramma. Een vertraging maakt het mogelijk om de tijdruimtes te benutten waarin het energieverbruik het goedkoopst is.

Als u deze startvertraging wilt gebruiken, moet deze functie ingesteld worden voor dat het gekozen programma wordt ingesteld.

Instelling DELAY - VERTRAAGDE START:

- Druk op de  drukknop en doorloop het menu van de programma's tot op de display het opschrift H0 verschijnt.
- Druk op de drukknop  om het te kiezen.
- Druk herhaaldelijk op de  drukknop, kies het aantal uren voor de vertraging van de cyclusstart, van H1 tot H9.
- Om uw keuze te bevestigen op de drukknop  drukken.
- De display visualiseert de gekozen vertraging en de led  knippert.
- Doorloop via de  drukknop de werkprogramma's en kies het gewenste programma.
- Om het gekozen programma te bevestigen op de drukknop  drukken.
- De droger zal tijdens de ingestelde vertragingstijd in stand-by blijven tot de gekozen bedrijfscyclus start. Tijdens de vertragingstijd blijft de led 

aan en de display visualiseert afwisselend de ingestelde vertraging, de overblijvende tijd tot de start van het programma.

Bewaring:

Bij afloop van elke cyclus (exclusief het EVO programma) wordt de BEWARING geactiveerd.

Deze modus wordt automatisch geactiveerd en blijft actief tot de droger handmatig wordt uitgeschakeld, wanneer u klaar bent om uw producten te verwijderen en op te slaan. De bewaarcyclus duurt maximaal 6 uren en voorziet een continue luchtstroom, enigszins verwarmd, waardoor rehydratie van het voedingsmiddel wordt voorkomen.

Tijdens de bewaarcyclus zal op de display het opschrift 00 knipperen.

Om de cyclus te resetten, de drukknop  3 seconden ingedrukt houden tot op het scherm het opschrift On wordt weergegeven.

Foutberichten:

Bij fouten of beschadiging van de droger zal de machine volledig stilvallen en op de display verschijnt een van de volgende waarden:

- E1
- E2
- E3
- E4
- E5

In al deze omstandigheden is een reparatie van de technische service van de fabrikant of gespecialiseerd personeel vereist, op de hoogte van de risico's, voorspruitend uit interventies op producten met elektrische voeding. Gebruik uitsluitend originele vervangingsonderdelen, accessoires en voedingskabels van de fabrikant.

MERK: SIKKERHETSKRAV

- Oversettelser fra originalspråket
- Maskinen må bare brukes av en bruker ad gangen, den er ikke ment brukt av flere personer samtidig.
- Maskinen må bare brukes til det formålet den ble konstruert til.
- Hvis skapet brukes til annet enn å tørke, kan garantien tilsidesettes (les betingelsene i garantivilkårene til maskinen), i tillegg til at maskinen blir utrygg å bruke. All annen bruk anses som feilaktig bruk, og derfor farlig. Produsenten kan ikke trekkes til ansvar for skade som oppstår på grunn av urettmessig, feil og urimelig bruk.
- Kontroller integriteten til maskinen etter at emballasjen er fjernet.
 - I tvilstilfeller, ikke bruk maskinen, men ta kontakt med forhandleren.
 - Emballasjen må oppbevares utenfor barns rekkevidde, fordi de kan være farlige.
- Før maskinen brukes må du påse at det ikke er noen fremmedlegemer i tørkerøret eller i skuffene, og at skuffene er godt vasket.
- Pass på at verdiene for spenning og frekvens er i samsvar med dem som er angitt på typeskiltet på motoren, og se til at støpselet passer til maskinens strøminntak (angitt på typeskiltet).
- Ikke overbelast maskinen. Bruk den med forsiktighet.
- Maskinen må ikke brukes av barn under 8 år, eller av personer med nedsatte fysiske, sensoriske eller mentale egenskaper.
- Maskinen må ikke brukes av personer som ikke har noen erfaring i, eller den nødvendige kunnskapen med mindre de er under oppsyn, eller etter at de har fått opplæring om hvordan den brukes på en trygg måte, og hvilke farer bruken innebærer.
- Hold maskinen og de tilhørende ledningene utenfor barns rekkevidde.
- Barn må ikke leke med maskinen.
- Hold arbeidsplassen ryddig og ren.
- Rengjøring og vedlikehold er ment utført av brukeren, og må ikke utføres av barn.
- All type arbeid, som også rengjøring og vedlikehold, må utføres med

maskinen avslått (bryteren i (O)-stilling), og med støpselet trukket ut av veggkontakten for å unngå enhver mulighet for utilsiktet oppstart ved arbeid som ikke er normal bruk.

- **Motoren må aldri senkes ned i vann, og den må ikke vaskes med høyttrykksspyler eller med vannstråler. Dette er en elektrisk maskin.**
- Kontakten maskinen kobles til må være utstyrt med jord. Det elektriske systemet må være utstyrt med en magneto-termisk sikring (topolet sikringsanlegg).
- Ikke stikk fremmedlegemer inn i motoren, selv ikke om kontakten er tatt ut. Maskinen kan få uopprettelige skader og bli farlig å bruke.
- Hvis strømledningen eller andre elektriske deler blir skadet, må all reparasjon bare utføres av produsenten, via dennes tekniske hjelpesentre, eller av spesialiserte teknikere som har kunnskap om risikoene rundt bruk av elektrisk utstyr.
- Ikke stikk gjenstander inn i motorenheten.
- Bruken av elektrisk utstyr krever etterlevelse av noen grunnleggende regler, som:
 - IKKE TA PÅ MOTOREN MED VÅTE HENDER
 - IKKE UTSETT MASKINEN FOR VÆR OG VIND
 - IKKE DRA I LEDNINGEN ELLER I MASKINEN FOR Å TREKKE UT KONTAKTEN
- Ikke bruk maskinen nær kraner, vasker og vannbeholdere, svømmebassenger eller andre vannkilder.
- Hold maskinen minst 50 cm unna brannfarlige gjenstander eller stoffer.
- Kontakt forhandleren før noen inngripen i de elektriske delene.
- Du må bare benytte reservedeler, tilbehør og strømkabler som leveres av produsenten til maskinen.
- Vær klar over at all feil bruk eller anderledes tørking i tillegg til å tilsidesette garantien, kan forårsake skade på komponenter som kan gjøre det umulig å utføre de oppgavene maskinen er ment å gjøre i tillegg til at det setter brukeren i fare.
- Produsenten er ikke ansvarlig for ufullstendige eller feilaktige oversettelser av denne bruksanvisningen til andre språk.

Definisjon på “apparater til husholdningsformål”: Dette er husholdningsapparater som normalt brukes i husholdninger, som også kan brukes av personer som ikke er eksperter til typisk “husholdsbruk” i for eksempel:

- verksteder, kontorer og andre lignende omgivelser,
- bondegårder;
- av kunder i hoteller, moteller og andre lignende boligomgivelser
- bed and breakfast-virksomheter

FORSIKTIG For å unngå farer som kan oppstå ved utilsiktet tilbakestilling av termostatsikringen, må dette apparatet ikke tilføres strøm via en ekstern bryter, som for eksempel en tidsbryter eller kobles til en krets som jevnlig skrur av og på av strømleverandøren.

BESKRIVELSE AV MASKINEN

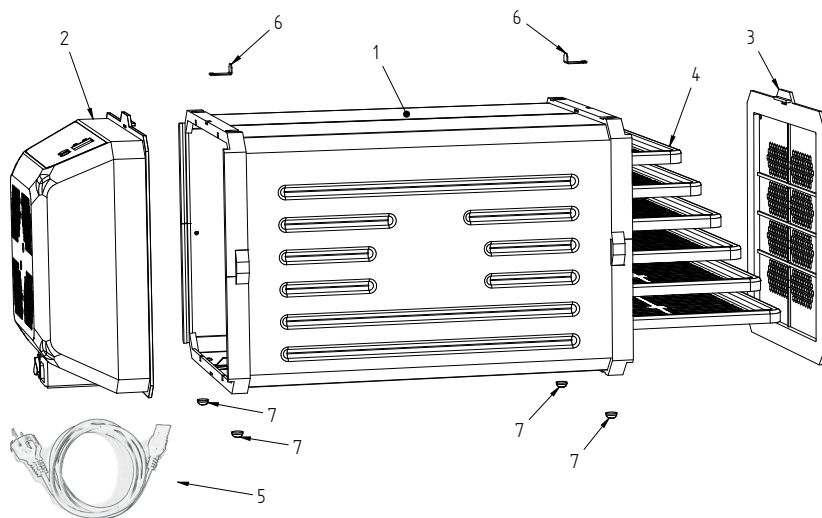

Tørkemaskinen består av

1. en kvadratisk seksjonert **tunnel** som inneholder tørkeskuffer som sitter i glideskinner; 2.
2. en motorblokk. På innsiden er det en elektrisk vifte som skyver luft gjennom brettene i tunnelen, og en elektrisk motstand, som gjør at du kan sette opp farten på tørkeprosessen og gjøre dette på en sikker måte, selv om natten og i perioder med lave temperaturer og høy luftfuktighet (spesielt med mange vannholdige produkter eller i løpet av trinnet før det tørkede produktet samles opp). Motorenheten kan frakobles maskinen ved å føre den oppover etter at den er frigjort fra den sikre glidetappen. Dette må BARE utføres når maskinen er skrudd av og frakoblet strømmen.
3. en **inspeksjonsluke** som lukker den andre åpningen til tunnelen. Luken er utstyrt med små hull som gir luftsirkulasjon. Hvis den føres oppover langs glideskinnene, gir luken tilgang til tørketunnelen for kontroll av tørkenivået av maten som behandles, og den har den samme typen lås som på motorsiden.

4. **seks perforerte skuffer** der materialet som skal tørkes blir plassert. De må settes inn i tunnelen på gideskinnene og konstruksjonen av skuffene avhenger av versjonen av tørkemaskinen.

6. På toppen av tørkemaskinen er det **to sikre festetapper**, som sikrer festet av inspeksjonsluken og motorenheten. Festet for luken og motorenheten sørger for sikker håndtering av maskinen siden de forhindrer at den blir frigjort fra skinnen og blir skadet.

DIMENSJONER OG SPESIFIKASJONER

PRO- og PRO DELUXE-versjonene:

Den maksimale utvendige delen er 27 x 27 cm, de innvendige målene til tunnelen er 25 x 25 cm, og lengden er 50 cm.

Hver av skuffene måler 25 x 36 cm.

Varmemotstanden bruker 500 Watt, og tenningen justeres elektronisk av kortet..

CUBE-versjonen:

Den maksimale utvendige delen er 27 x 27 cm, de innvendige målene til tunnelen er 25 x 25 cm, og lengden er 35 cm.

Hver av skuffene måler 25 x 18 cm.

Varmemotstanden bruker 500 Watt, og tenningen justeres manuelt med termostat.

PLASSERING**AV TØRKEMASKINEN:**

Som med alt elektrisk utstyr må motoren ikke komme i direkte kontakt med vann- eller dampkilder. Tørkemaskinen må derfor plasseres på trygg avstand fra kranner, vasker, vannbeholdere og svømmebassenger, og den må beskyttes mot regn eller mulig vannsprut.

I løpet av bruken frigir tørkemaskinen fuktighet som ikke må stagnere i omgivelsene slik at tørkeprosessen ikke går saktere eller forhindres. Derfor anbefales det å plassere den i et rom med god plass, eller i det minste i et rom der den ikke er forseglest fra omgivelsene utenfor.

Unngå fuktige omgivelser som vaskerom, kjellere, osv.

Ikke plasser inspeksjonsluken eller motorenheten mot vegger eller andre hindringer, la det være minst 25 cm åpning rundt disse to komponentene for å muliggjøre riktig luft- og fuktighetsoppsug.

RENGJØRING**OG VEDLIKEHOLD:**

Ikke noe spesielt som krever oppmerksomhet. Ved rengjøring av tørkemaskinen bør du unngå å bruke slipende kluter eller verktøy som kan ødelegge utseendet, og ikke bruk løsemidler på plast og malte deler.

Det anbefales å bruke en klut som er fuktet i vann og nøytral såpe. Kontroller jevnlig innsugingsristen og pass på at den er fri fiber og lo, som kan forhindre normal luftsirkulasjon. Hvis det er tett, bruk trykluft for å fjerne blokkeringen.

Skuffene kan vaskes med varmt såpevann, enten for hånd eller i oppvaskmaskin.



- du må alltid trekke ut støpselet når det skal utføres noe arbeid på maskinen.
- gjennomfør en full vask av tunnelen og skuffene før første bruk.
- du må aldri ta av sikkerhetsinnretninger i motorenheten.
- ikke bruk vann direkte på maskinen eller nær den.
- ikke senk motorenheten ned i vann.

BRUK AV MASKINEN**CUBE-versjonen:**

Fig. 1

Sett hovedbryteren på tørkemaskinen til posisjon (I). Nå begynner viften å rotere med maksimal hastighet. Nå kan innstillingsknappen (fig. 1) brukes for å variere driftstemperaturen i henhold til skalaen fra 30 °C til 68 °C. **Innstillingsknappen** virker direkte på luftstrømmen som regulerer temperaturen til termostaten. Når tørkeskapet er i gang høres et "klikk" hver gang termostaten setter i gang oppvarmingen.

For å finne den optimale tørketemperaturen kan du foreta en rask inspeksjon via inspeksjonsluken på baksiden.

Tørkesyklusen stoppes når den ønskede tørrhetsgraden er oppnådd

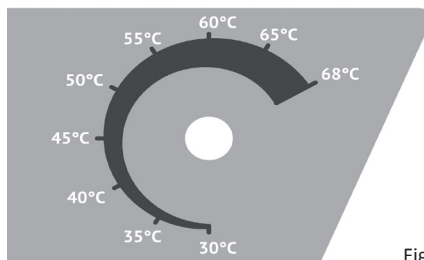
**MERK**

TØRKESKAPET MÅ ALDRI SLÅS AV VED BARE Å TREKKE UT STØPSELET.

TA UT STØPSELET TIL MOTOREN, OG SETT AV-/PÅ-BRYTEREN I STILLING (O). FØR DU SKRUR AV MASKINEN MED STRØMBRYTEREN I (O)-POSISJON ANBEFALES DET Å LA VIFTEN ROTERE I NOEN MINUTTER VED Å STILLE JUSTERINGKNAPPEN TIL O-POSISJON.

PRO- og PRO DELUXE-versjonene:

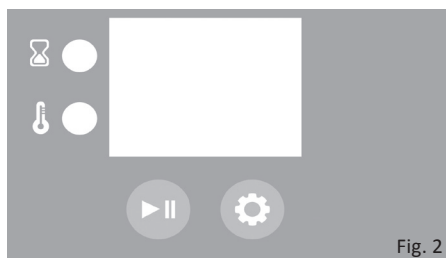

Fig. 2

Strømbryter:

Sett inn støpselet og slå strømbryteren til (I) for å tilføre strøm til maskinen før en prosess startes. Tørkemaskinen skrur på og går til standby-modus. Skjermen angir at maskinen er (On). Når bryteren stilles til (O) avbrytes strømforsyningen til elektronikkortet.

**MERK**

TØRKESKAPET MÅ ALDRI SLÅS AV VED BARE Å TREKKE UT STØPSELET.

TA UT STØPSELET TIL MOTOREN, OG SETT AV-/PÅ-BRYTEREN I STILLING (O).

Knapp  :

I stillingen standby-modus (skjermen viser teksten "on"), trykk på  knappen til du ser programnummeret på skjermen (se tabell 1) som du vil stille til (i denne tilstanden blinker begge LED-lampene).

Knapp  :



Startar og stopper tørkesyklusen. For å fortsette prosessen når den har startet (PAUSE), trykker du ganske enkelt på knappen en gang til . Programmet vil starte igjen der du stoppet det.

Hvis du ønsker å tilbakestille programmet som er i funksjojn, trykker du og holder  i 3 sekunder til du ser at skjermen viser teksten (On). Denne funksjonen tilbakestiller tørkesyklusen som ble satt tidligere, og setter tørkeskapet i standby-innstilling.

**MERK**

Hvis tørkeskapet tilbakestilles til over den øverste driftstemperaturen på 40 °C, vil elektronikkortet avbryte arbeidssyklusen, men viften vil fortsette å gå med maksimal fart til temperaturen i motoren senkes til motortemperaturen er på 40 °C og dermed at motoren ikke blir skadet. I løpet av denne operasjonen blinker begge LED-lampene.

Skjerm og indikatorlamper:

I løpet av tørkeprosessen viser skjermen vekselvis den nåværende driftstemperaturen (lampen  er tent), tiden som gjenstår av tørkeprogrammet (lampen  er tent) og programmet som er i bruk nå (lampene er slukket). Den gjenværende tiden vises i timer; så vises gjenværende minutter (denne funksjonen vises på skjermen lyst opp fra punktumet etter verdien).

Programmer:

Tørkeskapet er utstyrt med et elektronisk styringssystem, som gir tilgang til alle programmer, enkelt og effektivt, og som egner seg til alle produkttyper. Programmene er laget for å ta med alle de ulike variablene under tørkeprosessen med i beregningen, og spesielt temperaturforskjellier, varighet og hastigheten på luftstrømmen.

Alle de følgende automatiske programmene viser tiden i timer, og har en avsluttende fase som vedlikeholder fuktighetsnivået, noe som gjør det

mulig å oppbevare produkter med optimalt fuktighetsnivå med et minimalt strømforbruk.

Så snart tørkeprosessen er fullført, opprettholder maskinen det fuktighetsnivået produktet har nådd, og forhindrer at produktet blir rehydrert helt til det tas ut av maskinen.

PROGRAM	Skjerm	Timer	T°C
EVO (egentilpasset)	P1	1-72	20-68
AUTO	A1	30	55
THIN	A2	18	50
BIO	A3	30	45
HOT	A4	15	68
PASTA	A5	20	40
ECO	A6	30	45
DELAY	H0	1-9	-









P1 – EVO

(personlig tilpassede programmer):

gjør det mulig å sette opp og kontrollere alle parametre ved tørkeprosessen.

Det er mulig å stille tørketiden (1 t 72 t), driftstemperaturen (20°C - 68°C) og viftehastigheten (dvs. luftstrømmen) nivå 1-2-3-4).

Programinnstilling EVO:

- Trykk på knappen  for å gå til EVO-programmet. Skjermen viser P1 (LED-lampene blinker).
- Trykk på knappen  for å få tilgang til skriveboksen.
- LED-lampe  blinker og skjermen viser temperaturen (20°C). Trykk på knappen  for å vise alle de temperaturene som kan stilles inn etter hverandre.
- Når du har nådd ønsket verdi, trykker du på knappen .
- LED-lampen  blinker og skjermen viser meldingen. Trykk på knappen  for å vise alle timene som kan stilles inn etter hverandre.
- Når du har nådd ønsket verdi, trykker du på knappen .
- LED-lampene er av og skjermen viser verdien (L4). Trykk på knappen  for å vise de fire



forhåndsinnstilte luftstrømnivåene.

L4 - 2000 RPM

L3 - 1600 RPM

L2 - 1300 RPM

L1 - 900 RPM

- Når du har nådd ønsket verdi, trykker du på knappen .
- På dette tidspunktet blinker begge LED-lampene og skjermen viser P1. Tørkemaskinen er klar til start med tørkesyklusen så snart den er lagt inn.
- Når du trykker på -tasten starter tørkesyklusen i henhold til de parametrene som er stilt.

Sett med EVO-programparametre lagres ikke på elektronikkortet. Derfor anbefales det å skrive dem inn i den spesielle delen i denne håndboken for notater.

A1- AUTO: laget for å tørke alle produkttyper. Programmet egner seg både til første gangs tørking og ved usikkerhet om hvilket program som skal brukes. Programmet har 30 graders varighet og en gjennomsnittstemperatur på 55 °C.

A2- THIN: kortprogram med gjennomsnittlige temperaturverdier. Egner seg til å tørke frukt og grønnsaker som er skåret i tynne skiver (maks. 5 mm). Programmet anbefales også for å oppnå de best tørkede soppene. Programmet har en 18 t varighet ved maksimumstemperatur på 50 °C.

A4- BIO: trygger de organoleptiske egenskapene og næringsverdiene i tørkede produkter. Egner seg bio og rå matvarer eller mer generelt for dem som ikke ønsker kokt mat. Programmet har en 30 t varighet ved maksimumstemperatur på 45 °C.

A4- HOT: er programmet som kjører tørkemaskinen ved den høyeste temperaturen. Anbefales når tørkeprosessen må akselereres. Det kan også brukes til kjøtt og baking av marengs og kjeks. Anbefales ikke for tynne eller delikate produkter. Programmet har en 15 t varighet ved maksimumstemperatur på 68 °C.

A5-PASTA: optimalisert program for tørking av fersk pasta. Avhengig av pastatypen kan tørketiden variere. Derfor anbefales det å sjekke produktet jevnlig, og stoppe programmet når ønsket

resultat er oppnådd. Programmet har en 20 t varighet ved maksimumstemperatur på 40 °C.

A6- ECO: dette programmet reduserer energiforbruket på grunn av en maksimalabsorbering på 270 W. Tørketiden er noe lenger, men utbyttet er betydelig energibesparing. Perfekt både ved begrenset strømtilgjengelighet og for lette produkter som ikke blir flyttet på grunn av den lave luftstrømmen. Programmet har en 30 t varighet ved maksimumstemperatur på 45 °C.



Det er andre variabler som påvirker prosessen. For eksempel bestemmes tørketiden til en frukt betydelig av gjennomtrengeligheten. Jo tykker skallet er, jo lengre tid tar det å tørke produktet. Tykkelsen på skivene og klimaet i omgivelsene er også svært viktig: i svært fuktige omgivelser trenger tørkemaskinen lengre tid for å tørke ett og samme produkt enn i svært tørre omgivelser.

Det anbefales å utføre en testtørking for å verifisere den virkelige tørrhetsgraden produktet når på slutten av tørkesyklusen. De enkelte produktene har i virkeligheten ulike reaksjoner ut fra størrelse, fuktighetsgrad og temperaturen i omgivelsen. Gjennomfør tester på de vanligste produktene slik at du kan bestemme forberedelse, program og perfekt tørketid.





H0-DELAY: dette programmet er tilpasset til å forsinke starten av et tørkeprogram. Forsinkelsen gjør det mulig å utnytte tiden når strømmen er billigst.

Hvis forsinket start skal brukes, stilles først denne funksjonen, og deretter det valgte tørkeprogrammet

Innstilling av FORSINKELSE -- FORSINKET START:

- Trykk på knappen  og rull gjennom programmenyen til skjermen viser H0.
- Trykk på knappen  for å velge.
- Velg antallet timers forsinkelse før syklusstart fra H1 til H9 ved å trykke på knappen  gjentatte

ganger.

- Trykk på knappen  for å bekrefte valget.
- Skjermen viser den valgte forsinkelsen og LED-lampen  blinker.
- Rull i menuen med knappe  gjennom driftsprogrammene og velg det du ønsker.
- Trykk på knappe  for å bekrefte valget.
- Tørkemaskinen står i standby-tilstand i løpet av forsinkelsestiden før den valgte syklusen starter. I løpet av forsinkelsestiden forblir LED-lampen  tent, og skjermen veksler mellom å vise når forsinkelsen ble stilt og hvor lang tid det er igjen før programmet startes.

Vedlikehold:

VEDLIKEHOLDSMODUS aktiveres på slutten av hver syklus (unntatt for EVO-programmet).

Vedlikeholdsmodus aktiveres automatisk og forblir aktivt til tørkemaskinen skrus av manuelt, det er når produktene er klare til å tas ut og oppbevares. Vedlikeholdssyklusen har en maksimal varighet på 6 timer og gir en sammenhengende, lett oppvarmet luftstrøm som forhindrer at maten blir rehydrert.

I løpet av vedlikeholdssyklusen viser skjermen blinkende 00.

Hvis du ønsker å tilbakestille programmet som er i funksjon, trykker du og holder  i 3 sekunder til du ser at skjermen viser teksten (On).

Feilmeldinger:

I tilfelle feil eller hvis tørkemaskinen har fått skader, stanser den helt og viser en av de følgende verdiene:

- E1
- E2
- E3
- E4
- E5

I disse tilfellene må reparasjon bare utføres av produsenten gjennom dennes tekniske hjelpesentre, eller av spesialisert personell som er informert om risikoene ved bruk av elektriske produkter.

Du må bare benytte reservedeler, tilbehør og strømkabler som leveres av produsenten til maskinen.

VARNING: SÄKERHETSKRAV

- Översättningar från originalspråket
- Maskinen får användas endast av en operatör eftersom den inte är utformad för att användas samtidigt av flera personer.
- Använd maskinen endast för det ändamål, för vilket den är utformad.
- Annorlunda användning än torkning kan, utöver att den förverkar rätten till garanti (läs indikationerna i garantisedelns som medföljer varje maskin), medföra uppkomst av osäkra förhållanden. All annan användning ska anses felaktig och således farlig. Tillverkaren kan inte hållas ansvarig för eventuella skador som har sitt ursprung i olämplig, felaktig eller orimlig användning.
- Efter att ha avlägsnat förpackningsmaterialet, försäkra dig att apparaten är hel.
 - Vid tvekan, använd inte apparaten och vänd dig till återförsäljaren.
 - Förpackningsmaterialet får inte lämnas inom räckhåll för barn, eftersom de kan utgöra en potentiell fara.
- Kontrollera ordentligt, innan du påbörjar någon bearbetning, att det inte finns främmande föremål i torktunneln eller i brickorna som finns inuti denna samt att de har diskats noggrant.
- Kontrollera att nätspänning och frekvens överensstämmer med de som anges på motorgruppens skylt samt att uttaget också är proportionellt till strömmen som absorberas av maskinen (absorptionen anges på skylten).
- Överbelasta inte maskinen och tillgodose maximal skötsel.
- Apparaten får inte användas av barn under 8 års ålder eller av personer med nedsatt fysisk, sensoriell eller mental förmåga.
- Apparaten får inte användas av personer utan erfarenhet eller nödvändiga kunskaper, om inte övervakade eller efter att de erhållit instruktioner om säker användning av apparaten och har förstått farorna som medföljer denna.
- Håll apparaten och kabeln utom räckhåll för barn.

- Barn får inte leka med apparaten.
- Håll arbetslokalen i ordning och ren.
- Rengöringen och underhållet som ska utföras av användaren får inte utföras av barn.
- Alla typer av ingrepp, både för rengöring och underhåll, ska alltid utföras med stillastående maskin, dvs. med strömbrytaren i läge (O) och matningskabelns kontakt utdragen ur eluttaget, för att undvika eventuell oavsiktlig start i andra faser än i arbetsfasen.
- **Sänk aldrig ner motorgruppen i vatten och undvik att tvätta den med högtryckstvätt eller under vattenstrålar; det är en elektrisk apparat!**
- Eluttaget till vilket apparaten ansluts måste obligatoriskt vara jordat och den relativa elanläggningen måste vara utrustad med en magnetotermisk brytare (bipolärt livräddningssystem).
- För inte in främmande föremål i motorgruppen, inte heller med bortkopplad kabel: det kan skada maskinen ohjälpligt och orsaka fara för användaren.
- I händelse av skador på matningskabeln eller andra elektriska delar, ska alla ingrepp utföras uteslutande av Tillverkaren, genom dennes Kundtjänst eller av specialiserad personal, som är informerad om riskerna som har sitt ursprung i ingrepp på produkter med elektrisk matning.
- För inte in föremål i motorgruppen.
- Användningen av alla elektriska apparater, kräver iakttagelse av en del grundläggande regler, i synnerhet:
 - RÖR INTE VID MOTORGRUPPEN MED VÅTA ELLER FUKTIGA HÄNDER
 - LÄMNA INTE APPARATEN UTSATT FÖR VÄDERPÅVERKAN
 - DRA INTE I MATNINGSKABELN ELLER SJÄLVA MASKINEN FÖR ATT KOPPLA BORT STICKKONTAKTEN FRÅN UTTAGET
- Använd inte apparaten i omedelbar närhet av badkar, tvättställ, duschar, bassänger eller andra vattenkällor.
- Håll apparaten på minst 50 cm avstånd från lättantändliga

föremål eller substanser.

- För alla ingrepp på de elektriska delarna, kontakta återförsäljaren.
- Använd uteslutande original reservdelar, tillbehör och marningskabel från tillverkaren.
- Vi informerar att all felaktig eller i alla händelser annorlunda användning av torken kan, utöver att detta förverkar rätten till garanti, dessutom medföra skador på komponenterna och påföljande hinder att utföra funktionen för vilken apparaten är avsedd eller orsaka potentiell risksituation för användaren.
- Tillverkaren anser sig inte ansvarig för ofullständiga eller felaktiga översättningar till annat språk av dessa instruktioner.

Definition av "hushållsapparater": apparater för hushållsfunktioner, som normalt används i hushållsmiljö och som även kan användas av icke-fackmän för typiska "hushållsarbeten" på platser som:

- butiker, kontor och i andra liknande arbetsmiljöer;
- bondgårdar;
- av kunder på hotell, motell och i andra bostadsmiljöer;
- bed&breakfast-miljöer

VARNING: För att förhindra risksituationer, som skulle kunna uppstå genom oavsiktlig återställning av värmesäkringen, får denna apparat inte strömförsörjas med hjälp av yttre omkopplare, som t.ex. en timer, eller anslutas till en krets som regelbundet slås av och på av systemet.

BESKRIVNING AV APPARATEN

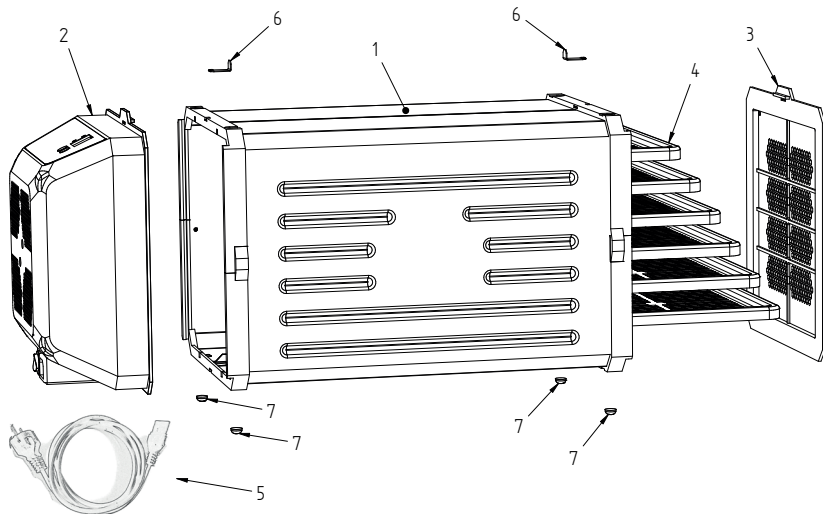

Torken består av:

1. **en tunnel** med fyrkantigt snitt, i vilken torkbrickorna placeras, genom att föras in på glidejeder;
2. **En motorgrupp**, inuti vilken en elektrisk fläkt placerats, vilken för luften genom brickorna i tunneln samt ett elektriskt motstånd, som tillåter att påskynda torkprocessen och göra den säker även på natten och vid perioder med låg temperatur och hög luftfuktighet (i synnerhet i närvaro av mycket vattenhaltiga produkter eller i fasen som föregår uppsamlingen av den torkade produkten). Genom att låta motorgruppen glida uppåt, kan denna kopplas bort från maskinen, efter att ha frigjort den från den skjutbara säkerhetsspärren. Denna procedur får utföras ENDAST med avstängd maskin, bortkopplad från elnätet.
3. **en inspektionslucka** för att stänga tunnelns andra öppning. Luckan är försedd med små hål för att tillåta luftpassage. Luckan tillåter, om den förs uppåt på gejderna, att komma åt

torktunneln, för att kontrollera de bearbetade livsmedlens torkningsgrad och har samma låssystem som på motorsidan.

4. **Sex perforerade brickor** för att placera materialet som ska torkas, att föra in i tunneln med hjälp av glidejderna; brickornas material kan skifta beroende på den inköpta torken.
6. På torkens ovansida finns **två skjutbara säkerhetsspärar**, som säkerställer luckans och motorgruppens fäste. Fästet av luckan och motorgruppen är användbart under hanteringen av maskinen för att undvika att gejden glider ur och således eventuell påföljande skada drer at den blir frigjort fra skinnen og blir skadet.

SPECIFIKA DIMENSIONER

Versioner PRO och PRO DELUXE:

Det maximala utvändiga avsnittet är 27x27; tunnelns insida har ett avsnitt på cm 25x25, medan längden är 50 cm.

Varje bricka mäter 25x36 cm.

Motståndet absorberar 500 watt och tändningen styrs elektroniskt med kort.

Version CUBE:

Det maximala utvändiga avsnittet är 27x27; tunnelns insida har ett avsnitt på cm 25x25, medan längden är 35 cm.

Varje bricka mäter 25x18 cm.

Motståndet absorberar 500 watt och tändningen styrs elektroniskt med kort.

PLACERING AV TORKEN:

Som alla elektriska apparater, får motorgruppen inte komma i direkt kontakt med vatten eller källor till ånga. Torken ska därför placeras på behörigt avstånd från kranar, tvättställ, kar, bassänger och skyddad fån regn eller andra vattenstänk.

Under funktionen utsöndrar torken, fukt som inte får stagnera i den omgivande miljön, för att inte fördröja eller hindra torkningen. Det är således lämpligt att placera den i en tillräckligt rymlig lokal eller hursomhelst inte hermetiskt stängd.

Undvik redan fuktiga lokaler, som tvättrum, kylare, etc.

Närma inte luckan och motorgruppen till väggar eller hinder; lämna åtminstone 25 cm utrymme omkring dessa två element, för att tillåta korrekt luftuppsugning och fuktutsläpp.

RENGÖRING OCH UNDERHÅLL

Ingen särskild uppmärksamhet krävs. För rengöringen rekommenderar vi hursomhelst att inte använda slipande trasor eller redskap, som kan äventyra estetiken och inte heller lösningsmedel på delarna i plast och på den lackerade stommen.

Vi rekommenderar användning av en trasa, lätt fuktad med vatten och neutralt rengöringsmedel. Kontrollera regelbundet att fläktgallret är fritt från eventuellt ludd, som kan äventyra den normala luftcirkulationen. Om det skulle vara igentäppt, avlägsna med en enkel luftstråle.

Brickorna kan diskas med varmt vatten och diskmedel, både för hand och i diskmaskin.



Viktigt

- för alla procedurer, koppla bort matningskabeln från eluttaget.
- utför en fullständig tvätt av tunneln och brickorna före den första användningen;
- avlägsna inte i någon händelse skyddet på motorgruppens elektriska komponenter;
- använd inte vatten direkt på apparaten eller i dess omedelbara närhet;
- sänk inte ner motorgruppen i vatten;

ANVÄNDNINGSSÄTT

Version CUBE:

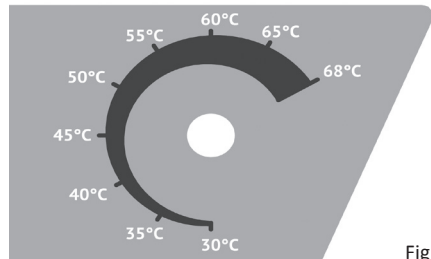

Fig. 1

Genom att föra huvudströmbrytaren till läge (I) matas torken. Fläkten börjar på så sätt att rotera med maximalt varvtal. Genom att nu verka på **justeringsvredet** (fig.1) kan du ändra driftstemperaturen enligt önskan från 30°C till 68°C. **justeringsvredet** tillåter att justera temperaturen för luftflödet genom att verka direkt på justeringsvredet. Under arbetsfasen hörs ett "klick" varje gång som värmenivån, som ställts in med själva termostaten uppnås.

För att fastställa optimal torkningsgrad, är det möjligt att komma åt brickorna genom inspektionssluckan, som är placerad på apparatens baksida. Funktionscykeln ska stoppas när önskad torkningsgrad har uppnåtts.



STÄNG ALDRIG AV TORKEN GENOM ATT DRA UT KONTAKTEN.

DRA UT KONTAKTEN UR UTTAGET, ENDAST MED STILLASTÅENDE MOTOR och med huvudströmbrytaren i läge (O). INNAN DU STOPPAR MOTORN MED KNAPPEN (I-O) ÄR DET GOD SED ATT LÅTA FLÄKTEN ROTERA NÅGRA MINUTER OCH FÖRA JUSTERINGSVREDET TILL LÄGE 0.

Versioner PRO och PRO DELUXE:

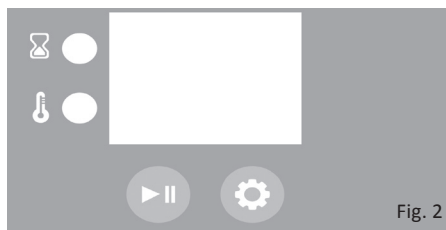

Fig. 2

Huvudströmbrytare:

För att mata torken innan du påbörjar någon bearbetning, för in stickkontakten och för huvudströmbrytaren till läge (I). Torken slås på och försätter sig i stand-by-läge och displayen visar texten (On). Genom att föra strömbrytaren till läge (O) kopplas matningen till kretskortet bort.



STÄNG ALDRIG AV TORKEN GENOM ATT DRA UT KONTAKTEN.

DRA UT KONTAKTEN UR UTTAGET, ENDAST MED STILLASTÅENDE MOTOR och med huvudströmbrytaren i läge (O).

Knappen  :

I stand-by tillstånd (på displayen visas texten On), tryck in knappen  upprepade gånger tills programnumret som du önskar ställa in, visas på

skärmen (se tabell 1) (i detta läget blinkar båda lysdioderna).

Knappen  :



Startar och avbryter torkcykeln. För att återuppta proceduren när den en gång stoppats (PAUS) är det tillräckligt att trycka in knappen  på nytt. Programmet kommer att återupptas från punkten där det stoppades.

Om du önskar återställa det pågående programmet, håll  intryckt i 3 sek tills texten(On) visas på displayen. Denna proceduren nollställer den tidigare inställda torkcykeln och återför torken till stand-by läge..



Om torken har återställts till en temperatur över 40°C, kommer kretskortet att avbryta bearbetningscykeln, men fläkten förblir aktiverad vid maximal hastighet tills motortemperaturen sänks till en temperatur på 40°C och undviker på så sätt att denna tar skada. Under denna proceduren blinkar båda lysdioderna.

Display och signallampor:

Under torkningsproceduren, visar skärmen omväxlande driftstemperaturen, som avlästs för tillfället (signallampa  tänd), den kvarstående tiden för torkprogrammet (signallampa  tänd) och det aktuellt använda programmet (signallampor släckta). Den kvarstående tiden uttrycks i timmar tills den sista timmen nås; därefter visas de kvarstående minuterna (denna funktionen visas på displayen med den lysande punkten efter värdet).

Program:

Torken är utrustad med ett elektroniskt kontrollsystem, som säkerställer ett fullständigt programutbud, enkelt och effektivt, lämpligt för alla typer av användning och produkt. Programmen är utformade med hänsyn till alla inblandade variabler i torkningsproceduren och i synnerhet

skiljer de sig för temperatur, varaktighet och luftflödes hastighet,







Alla de automatiska programmen som beskrivs nedan, återger varaktigheten i timmar och förutsätter en slutlig underhållsfas som tillåter att förvara produkterna vid en optimal torkningsnivå med minsta möjliga energiförbrukning. När sedan torkningsproceduren är fullbordad, bevarar apparaten, således produkten vid den uppnådda fuktighetsnivån och förhindrar rehydrering fram till uttagning av produkten.





PROGRAM	Display	Timmar	T°C
EVO (kundanpassad)	P1	1-72	20-68
AUTO	A1	30	55
THIN	A2	18	50
BIO	A3	30	45
HOT	A4	15	68
PASTA	A5	20	40
ECO	A6	30	45
DELAY	H0	1-9	-

P1 – EVO

(program med kundanpassad inställning):

detta är programmet för den som önskar ställa in och kontrollera torkningen i alla dess parametrar. Det är möjligt att ställa in torktid (1h - 72h), driftstemperatur (20°C - 68°C) och fläktens rotationshastighet (dvs luftflödet) (nivåer 1 - 2 - 3 - 4).
Inställning av EVO program:

- Genom att trycka in knappen  kommer du åt EVO programmet. Displayen visar P1 (lysdioderna blinkar).
- Tryck in knappen  för åtkomst till skrivfältet.
- Lysdioden  blinkar och displayen visar temperaturen (20°C). Genom att trycka in knappen  visas i sekvens alla inställningsbara temperaturer.
- När du valt önskat värde, bekräfta med knappen .
- Lysdioden  blinkar och displayen visar texten(-). Genom att trycka in knappen  visas i sekvens alla inställningsbara driftstimmar.

- När du valt önskat värde, bekräfta med knappen .
- Lysdioderna är släckta och displayen visar värdet (L4). Genom att trycka in knappen  visas de 4 förhandsinställda nivåerna för luftflödet.
L4 - 2000 RPM
L3 - 1600 RPM
L2 - 1300 RPM
L1 - 900 RPM
- När du valt önskat värde, bekräfta med knappen .
- Nu blinkar båda lysdioderna och displayen visar P1. Torken är klar att starta med den just sammanställda torkcykeln.
- Genom att trycka in knappen  startar torkcykeln med de inställda parametrarna.
EVO programmets inställda parametrar kan inte sparas på kretskortet. Vi rekommenderar därför att anteckna dem i det särskilda avsnittet ANMÄRKNINGAR i slutet av denna manual.

A1- AUTO: utformat för att torka alla typer av produkter, är det lämpligt både för den som torkar för första gången och för den som inte är säker på vilket program som ska användas. Varaktighet 30h vid en genomsnittstemperatur på 55°C.

A2- THIN: det korta programmet med måttliga temperaturer. Lämpligt för att torka frukt och grönsaker, skurna i tunna skivor (max 5mm). Detta programmet rekommenderas även för den som tycker om att torka svamp. Varaktighet 18h vid en genomsnittstemperatur på 50°C.

A3- BIO: är programmet som skyddar de torkade produkternas organoleptiska egenskaper och näringsvärdet. Lämpligt för biologisk matlagning, råa matvaror eller i allmänhet för den som inte önskar tillagade livsmedel. Varaktighet 30h vid en genomsnittstemperatur på 45°C.

A4- HOT: är programmet som når den högsta temperaturen som kan erhållas av torken. Det rekommenderas för den som önskar en kortare torkningstid. Användbart även för kött, maränger eller för att torka kex. Avråds för tunna eller ömtåliga produkter. Varaktighet 15h vid en ge-

nomsnittstemperatur på 68°C.

A5- PASTA: det optimerade programmet för att torka färsk pasta. Beroende på typen av pasta, kan den nödvändiga torkningstiden variera; vi rekommenderar därför att regelbundet kontrollera produkten och stoppa cykeln vid uppnått resultat. Varaktighet 20h vid en genomsnittstemperatur på 40°C.

A6- ECO: är programmet som reducerar energiförbrukningen till minimum, tack vare den maximala absorptionen på 270W. Torkningstiderna kommer att vara något längre, men energibesparingen kommer att vara betydande. Det är perfekt även för situationer av begränsad energiförsörjning och för lätta produkter, som tack vare den minskade hastigheten av luftflödet, inte kommer att flyttas. Varaktighet 30h vid en genomsnittstemperatur på 45°C.







Det finns även andra variabler, som direkt påverkar processen. Till exempel avgör en frukts permeabilitet, på ett betydande sätt tiden för torkningen. Ju tjockare skal desto längre tid kommer det att ta, att erhålla en avslutad produkt. Dessutom är skivornas tjocklek mycket viktig, samt klimatet omkring maskinen: i en mycket fuktig miljö, tar det längre tid för torken att torka samma produkt, som däremot behandlas i en mycket torr miljö.

Det rekommenderas att utföra en provcykel för torkningen för att verifiera den verkliga torkningen av produkten vid cykelns slut. Varje produkt kan nämligen reagera på olika sätt, beroende på dimension, fuktighetsgrad och temperatur i arbetsmiljön. Det kommer att vara tillräckligt att utföra några tester av livsmedlen som du oftast kommer att behandla, för att avgöra perfekt förberedelse, program och tider.

H0- DELAY: detta programmet tillåter att senarelägga starten av alla torkprogrammen. Fördröjningen tillåter att utnyttja tidsperioderna då förbrukningen av elektrisk energi är mera ekonomisk.

Om du önskar använda fördröjningen av starten, är det nödvändigt att först ställa in denna funktionen och därefter det valda arbetsprogrammet.

Inställning DELAY - FÖRDRÖJD START:

- Tryck in knappen  och bläddra i programmenyn tills displayen visar texten H0.
- Tryck in knappen  för att välja det.
- Tryck in knappenn  uppregade gånger, välj antalet timmar för fördröjning av start av cykeln, från H1 till H9.
- För att bekräfta valet tryck in knappen  • Displayen visar vald fördröjning och lysdioden  blinkar.
- Bläddra med knappen  i arbetsprogrammen och välj det önskade.
- Tryck in knappen  för att bekräfta det valda programmet.
- Torken kommer att förbli i stand-by tillstånd för hela den inställda tiden, fram till start av den valda arbetscykeln. Under tiden för fördröjningen, förblir lysdioden  tänd och displayen visar omväxlande den först inställda tiden för fördröjning och den kvarstående tiden samt programmet som kommer att följa starten.

Underhåll:

Vid slutet av varje cykel (med undantag för EVO programmet) aktiveras läget för UNDERHÅLL.

Underhållsläget aktiveras automatiskt och förblir aktiverat tills torken stängs av manuellt, vilket kan utföras när du är klar att samla in och förvara dina produkter. Underhållscykeln har en maximal varaktighet på 6 timmar och förutser ett kontinuerligt och lätt uppvärmt luftflöde, som tillåter att undvika en rehydrering av livsmedlet.

Under underhållscykeln visas på displayen texten 00 blinkande.

För att återställa cykeln är det nödvändigt att hålla knappen  intryckt i 3 sek tills displayen visar texten (On).

Felmeddelande:

I händelse av fel eller skador på torken, kommer maskinen att stanna helt och displayen visar ett av följande värden:

- E1
- E2
- E3
- E4
- E5

I alla dessa fall är det nödvändigt att utföra en reparation, vilken ska utföras uteslutande av Tillverkaren, genom dennes Kundtjänst eller av specialiserad personal, som är informerad om riskerna som har sitt ursprung i ingrepp på produkter med elektrisk matning.

Använd uteslutande original reservdelar, tillbehör och matningskabel från tillverkaren.

DİKKAT: GÜVENLİKLE İLGİLİ GEREKLİLİKLER

- Orijinal lisandan tercüme
- Bu makine birden çok kişi tarafından aynı anda kullanılmak üzere tasarlanmadığından yalnızca tek bir operatör tarafından kullanılmalıdır.
- Makineyi yalnızca tasarlandığı amaç doğrultusunda kullanın.
- Kuruma makinesinin farklı şekilde kullanılması garanti haklarını (her makineyle birlikte gelen garanti sertifikasında belirtilen koşulları okuyun) geçersiz kılmamanın yanı sıra, güvenli olmayan durumların meydana gelmesine yol açabilir. Her türlü başka şekilde kullanılması uygunsuz, dolayısıyla da tehlikeli kabul edilir. Uygunsuz, hatalı ve mantık dışı kullanımlardan kaynaklı muhtemel hasarlardan üretici sorumlu tutulamaz.
- Ambalajını çıkardıktan sonra cihazın sağlam olduğundan emin olun.
 - Şüpheye düşerseniz, cihazı kullanmayın ve satıcıya başvurun.
 - Ambalaj malzemeleri potansiyel tehlike kaynakları olduklarından çocukların ulaşabilecekleri yerlere bırakılmamalıdır.
- Her işleme uygulamasına başlamadan önce kurutma borusunda ve içinde bulunan tepsilerde yabancı cisimlerin bulunmadığından ve bu parçaların iyice yıkanmış olduklarından emin olun.
- Şebeke gerilim ve frekans değerlerinin motor grubunun plakasında belirtilenlerle aynı olduğundan ve prizinde makinenin çektiği akımla orantılı olduğundan emin olun (çekilen akım plakada belirtilmektedir).
- Makineyi aşırı yüklemeyin ve bu konuda azami özen gösterin.
- Cihaz, 8 yaşın altında ve fiziksel, duyuşsal veya zihinsel kapasitesi düşük kişiler tarafından kullanılmamalıdır.
- Cihaz, gözetim altında bulundurulmadıkça veya cihazın güvenli kullanımı ve doğabilecek tehlikelerin anlaşılmasıyla ilgili talimatlar verilmedikçe deneyimi veya gerekli bilgisi olmayan kişilerce kullanılmamalıdır.
- Cihazı ve kablosunu çocukların erişemeyecekleri yerlerde

saklayın.

- Çocuklar cihazla oynamamalıdır.
- Çalışma alanını düzenli ve temiz tutun.
- Kullanıcı tarafından yapılması amaçlanan temizlik ve bakım işlemleri çocuklar tarafından yapılmamalıdır.
- Çalışma aşamasın dışında her türlü kazara başlama olasılığını önlemek amacıyla, ister temizlik, ister bakım olsun, her türlü işlem daima makine durur haldeyken, yani şalter (O) konumunda ve güç kablosunun fişi akım prizinden çekili haldeyken yapılmalıdır.
- **Motor grubunu kesinlikle suya daldırmayın ve sulu temizleme sistemleri ve su püskürten aletlerle yıkamaktan kaçınınız: bu elektrikli bir alettir!**
- Cihazın bağlı olduğu akım prizinde toprak bağlantısının bulunması zorunludur ve ilgili elektrik tesisatı manyetomtermik şalter (iki kutuplu kaçak akım rölesi tesisatı) ile donatılmış olmalıdır.
- Kablo bağlantısı kesilmiş haldeyken dahi motor grubunun içine yabancı cisimleri sokmayın: bu durum makineye onarılamaz hasarlar verebilir ve kullanıcı açısından tehlike nedeni oluşturabilir.
- Güç kablosunun veya diğer elektrikli parçaların hasar görmesi halinde her türlü işlem Teknik Servisi aracılığıyla Üretici tarafından veya elektrikle beslenen ürünlerdeki işlemlerden kaynaklanabilecek riskler konusunda bilgilendirilmiş uzman personel tarafından yapılmalıdır.
- Motor grubunun içine eşya sokmayın.
- Herhangi bir elektrikli cihazın kullanımı bazı temel kurallara uyulmasını gerektirir; özellikle:
 - ELLERİNİZ ISLAK VEYA NEMLİYKEN MOTOR GRUBUNA DOKUNMAYIN
 - CİHAZI HAVA ŞARTLARINA MARUZ BIRAKMAYIN
 - FİŞİ PRİZDEN ÇIKARMAK İÇİN GÜÇ KABLOSUNDAN VEYA CİHAZIN KENDİSİNDEN TUTUP ÇEKMEYİN
- Cihazı banyo küvetlerinin, duşların, lavaboların, havuzların veya diğer su kaynaklarının hemen yakınlarında kullanmayın.

- Cihazı kolayca yanabilen eşyalardan veya maddelerden en az 50 cm uzakta tutun.
- Elektrikli parçalarla ilgili her türlü müdahale için satıcıya başvurun.
- Yalnızca üreticiye ait orijinal yedek parça, aksesuar ve güç kablolarını kullanın.
- Her türlü uygunsuz veya kurutma dışındaki kullanım garantisi hakkının geçersiz kalmasının yanı sıra, sonucunda cihazın amaçlandığı görevi yapmasını imkansız hale getirecek veya kullanıcı açısından potansiyel riskli durumların ortaya çıkmasına neden olabilecek şekilde bileşenlerde hasara neden olabilir.
- Bu talimatların başka dillerde yapılan çevirilerindeki eksiklik veya hatalardan üretici sorumlu tutulamaz.

“Ev ortamına yönelik cihazlar” tanımı: bu cihazlar, normalde ev ortamında tipik ev bakımı görevlerine yönelik kullanılan, aynı zamanda aşağıdakiler gibi tipik “ev” faaliyetleri için uzman olmayan kişilerce de kullanılabilen cihazlardır:

- Dükkanlar, ofisler ve diğer benzeri iş ortamları.
- Çiftlik evleri.
- Oteller, moteller veya diğer konaklama tipi ortamlarda müşteriler tarafından.
- Yarım pansiyon tipi ortamlarda.

DİKKAT: Termal devre kesicinin kazara sıfırlanmasından kaynaklı tehlikeleri önlemek için bu cihazda zamanlayıcı gibi harici bir anahtarlama donanımından besleme yapılmamalı veya cihaz elektrik hattı tarafından düzenli olarak açılıp kapatılan bir devreye bağlanmamalıdır.

CİHAZIN AÇIKLAMASI

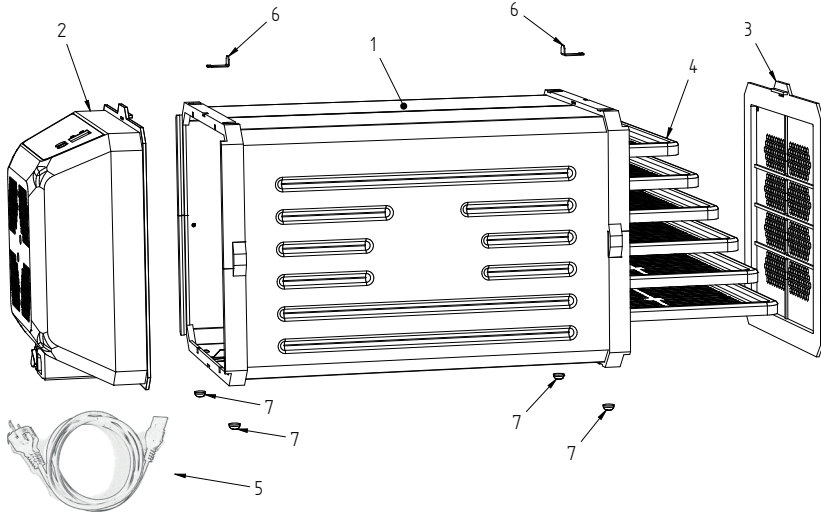

Kurutucu aşağıdakilerden oluşmaktadır:

1. Kayma kılavuzlarının üzerine yerleştirin kurutma tepsilerinin içinde bulunduğu, kare kesite sahip **bir tünel**.
2. Havayı tünelin içindeki tepsilerin çevresinde hareket ettiren bir elektrikli fan ile kurutma işleminin hızlandırılmasına ve geceleri ve sıcaklığın düşük, havadaki nemin yüksek olduğu dönemlerde de emniyetli olmasını sağlayan (özellikle çok sulu ürünlerde veya kurutulmuş ürünün toplanmasından önceki aşamalarda) bir elektrik rezistansının içinde yer aldığı motor grubu. **Motor grubu** yukarı doğru kaydırıldığında, kayma emniyet tırnağından kurtarıldıktan sonra makineden ayrılabilir. Bu işlem **YALNIZCA** makine kapalı ve elektrik şebekesiyle bağlantısı kesilmiş haldeyken yapılmalıdır.
3. Tünelin ikinci açıklığını kapatmak için **bir inceleme kapağı**. Bu kapak, hava geçişine izin vermek amacıyla küçük deliklerle donatılmıştır. Kapak kılavuzlar boyunca yukarı doğru kaydırılırsa, işlenmekte olan gıda maddelerinin kurutulma

derecesini kontrol etmek amacıyla kurutma tünelinin içine erişime olanak tanır ve motor tarafında bulunan kendi sabitleme donanımına sahiptir.

4. Kurutulacak malzemelerin üzerine yerleştirildiği, kayma kılavuzları kullanılarak tünelin içine konulacak **altı adet delikli tepsisi**; tepsilerin yapıldıkları malzeme alınan kurutma modeline göre değişiklik gösterir.
6. Kurutucunun üst kısmında, kapağın ve motor grubunun sabitlenmesini sağlayan **iki adet kayar emniyet kanatçığı** bulunur. Kılavuzundan dışarı çıkarak zarar görmesini önlemek için makinenin taşınması sırasında kapağın ve motor grubunun sabitlenmesi faydalıdır.

EBATLAR VE ÖZELLİKLER

PRO ve PRO DELUXE alt modelleri:

Azami dış kesiti 27x27 cm'dir; tünelin iç kesiti 25x25 cm'dir ve 50 cm uzunluğa sahiptir. Tepsilerin her biri 25x36 cm ölçülerindedir.

Rezistans 500 watt çeker ve çalışması kartla elektronik olarak düzenlenir.

CUBE alt modeli:

Azami dış kesiti 27x27 cm'dir; tünelin iç kesiti 25x25 cm'dir ve 35 cm uzunluğa sahiptir.

Tepsilerin her biri 25x18 cm ölçülerindedir.

Rezistans 500 watt çeker ve çalışması manuel termostatla düzenlenir

KURUTUCUNUN KONULACAĞI YER:

Tüm elektrikli cihazlarda olduğu gibi, motor grubu doğrudan suyla veya buhar kaynaklarıyla temas etmemelidir. Bu nedenle kurutucu musluklar, lavabolar, küvetler, havuzlardan gereken mesafeye konulmalı, yağmur veya her türlü su sıçramasına karşı muhafazaya alınmalıdır.

Çalışması sırasında kurutucudan dışarı nem çıkar ve kurutma işlemini yavaşlatmaması veya engellememesi için bu nemin ortamda durağan şekilde kalmaması gerekir. Dolayısıyla cihazın yeterince geniş veya hermetik olarak kapalı olmayan bir odaya konulması uygundur.

Zaten nemli olan çamaşırhaneler, kantinler, vb. gibi ortamlardan kaçının.

Kapağı ve motor grubunu duvarlara veya engellere yaklaştırmayın; havanın doğru şekilde çekilebilmesi ve nemin doğru şekilde dışarı atılabilmesi için bu iki elemanın çevresinde en az 25 cm alan bırakın.

TEMİZLİK VE BAKIM:

Bu işlemler özel dikkat gerektirmezler. Ancak temizlik için estetik özelliğini düşürebilecek aşındırıcı bezlerin veya aletlerin kullanılması, plastik malzemeler veya boyalı gövde üzerinde çözücülerin kullanılması tavsiye edilmez.

Su ve nötr bir deterjanla hafifçe nemlendirilmiş bir bez kullanılması tavsiye edilir. Hava çekme ızgarasının üzerinde normal hava dolaşımını bozabilecek havların veya yünlerin bulunup bulunmadığını düzenli aralıklarla kontrol edin. Tıkanması halinde basitçe hava üfleyerek bunları

giderin.

Tepsiler sıcak su ve deterjanla hem elde, hem de bulaşık makinesinde yıkanabilirler.



Önemli

- Her türlü işlemde güç kablosunun fişini akım prizinden çekin.
- İlk kullanımdan önce tüneli ve tepsileri tamamen yıkayın.
- Hangi nedenden olursa olsun, motor grubunun elektrikli kısımlarının korumasını çıkarmayın.
- Cihazın doğrudan üzerinde veya hemen yakınlarında su kullanmayın.
- Motor grubunu suya daldırmayın;

AKULLANMA ŞEKLİ CUBE alt modeli:

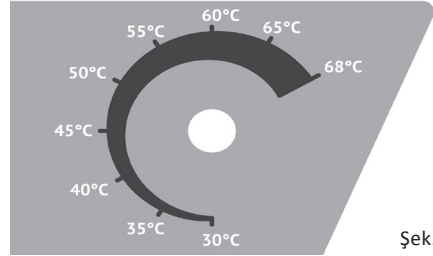

Şek. 1

Ana şalteri (I) konumuna getirdiğinizde kurutucuya güç verilir. Böylece fan en yüksek devirde dönmeye başlar. Bu aşamada **ayar düğmesini** (Şek.1) çevirerek çalışma sıcaklığını 30°C ila 68°C arasında dilediğiniz gibi değiştirebilirsiniz. **Ayar düğmesi** doğrudan ayarlama termostatı üzerinde etkili olarak hava akışının sıcaklığının düzenlenmesini sağlar. Çalışma sırasında termostatla ayarlanan sıcaklık seviyesine her ulaşıldığında "tık" sesi duyulur.

En uygun kurutma derecesini tanımlamak için, cihazın arka kısmında bulunan inceleme kapağından tepsilere erişim sağlanabilir.

İstenilen kurutma derecesine ulaşıldığında çalışma çevrimi durur.

**DİKKAT**

KURUTUCUYU KESİNLİKLE FİŞİ PRİZDEN ÇEKEREK KAPATMAYIN.

YALNIZCA MOTOR DURDUKTAN VE ANA ŞALTER (O) KONUMUNA GETİRİLDİKTEN SONRA FİŞİ PRİZDEN ÇEKİN. (I-O) ŞALTERİYLE MOTORU DURDURMADAN ÖNCE AYARLAMA DÜĞMESİNİ 0 KONUMUNA ÇEVİREREK FANIN BİRKAÇ DAKİKA DÖNMEMEYE BIRAKILMASI İYİ BİR KURALDIR.

PRO ve PRO DELUXE alt modelleri:

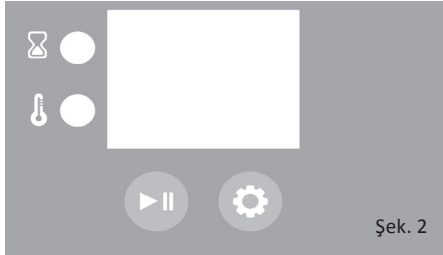
**Ana şalter:**

Herhangi bir işleme uygulamasına başlamadan önce kurutucuya güç vermek için fişi prize takın ve ana şalteri (I) konumuna getirin. Kurutucu açıldığında hazırda bekleme moduna geçer ve ekranda (On) yazısı görüntülenir. Şalter (O) konumuna getirildiğinde elektronik karta giden elektrik beslemesi kesilir.

**DİKKAT**

KURUTUCUYU KESİNLİKLE FİŞİ PRİZDEN ÇEKEREK KAPATMAYIN.

YALNIZCA MOTOR DURDUKTAN VE ANA ŞALTER (O) KONUMUNA GETİRİLDİKTEN SONRA FİŞİ PRİZDEN ÇEKİN.

**düğmesi :**

Hazırda bekleme konumundayken (ekranda On yazısı görüntülenir), ayarlamak istediğiniz program numarası (Tablo 1'e bakın) ekranda görüntülenene

kadar  düğmesine üst üste basın (bu durumda led lambaların her ikisi de yanıp söner).

▶|| düğmesi :

Kurutma çevrimini başlatır ve duraklatır. Durdurulduktan (DURAKLATMA) sonra işlemi yeniden başlatmak için ▶||. düğmesine tekrar basmak yeterlidir. Program kaldığı yerden yeniden başlar.

Çalışmakta olan programı sıfırlamak isterseniz ▶|| düğmesini ekranda (On) yazısı görüntülenene kadar 3 sn. basılı tutun. Bu işlem daha önce ayarlanan kurutma çevrimini sıfırlar ve kurutucuyu hazırda bekleme durumuna geçirir.

**DİKKAT**

Kurutucu 40°C değerinin üzerindeki bir çalışma sıcaklığına ayarlanırsa, elektronik kart işleme çevrimini durdurur ancak hasar görmesini önlemek amacıyla motor sıcaklığı 40°C değerine düşene kadar fan en yüksek hızda çalışmaya devam eder. Bu işlem sırasında led lambaların her ikisi de yanıp söner.

Display och signallampor:

Kurutma işlemi sırasında ekranda o anda ölçülen çalışma sıcaklığı (↓ ışıklı ikaz lambası yanar), kurutma programının bitişine kalan süre (↑ ışıklı ikaz lambası yanar) ve kullanılmakta olan program (ışıklı ikaz lambaları söner) değişmeli olarak görüntülenir. Kalan süre, son saate gelinene kadar kalan saat olarak ifade edilir; daha sonra kalan dakika sayısı görüntülenir (bu fonksiyonu ekranda değerden sonra yanan bir noktayla ayırt edebilirsiniz).

Programlar

Kurutucu, her türlü kullanma ve ürün tipine uygun, tam, basit ve verimli programlar sunulmasını sağlamak amacıyla elektronik kontrol sistemiyle donatılmıştır. Programlar, kurutma işleminde rol alan tüm değişkenler hesaba katılarak tasarlanmıştır, özellikle sıcaklık, süre ve hava akımı

hızı açısından farklılık göstermektedirler.

Aşağıda açıklanan otomatik programların tümünde süre saat olarak verilmiştir ve ürünlerin en düşük enerji tüketimiyle en uygun kurutma seviyesinde saklanmalarına olanak tanıyan son koruma aşaması bulunmaktadır. Kurutma işlemi tamamlandıktan sonra, cihaz ürünü ulaşılan nem seviyesinde tutar ve ürün alınana kadar yeniden nemlenmesini önler







PROGRAM	Ekran	Saat sayısı	T°C
EVO (kişiselleştirilmiş)	P1	1-72	20-68
AUTO	A1	30	55
THIN	A2	18	50
BIO	A3	30	45
HOT	A4	15	68
PASTA	A5	20	40
ECO	A6	30	45
DELAY	H0	1-9	-

P1 – EVO





(kişisel olarak ayarlanabilen program):

Bu program, kurutma işleminin tüm parametrelerini ayarlamak ve kontrol etmek isteyen kişiler içindir. Kurutma süresi (1 saat - 72 saat), çalışma sıcaklığı (20°C - 68°C) ve fan dönüş hızı (diğer bir deyişle hava akımı) (1 - 2 - 3 - 4 seviyeleri) ayarlanabilir.

EVO programının ayarlanması:

-  tuşuna basarak EVO programına ulaşın. Ekranda P1 görüntülenir (led lambalar yanıp söner).
- Yazma alanına erişim sağlamak için  düğmesine basın.
-  led lambası yanıp söner ve ekranda sıcaklık değeri (20°C) görüntülenir.  düğmesine basıldığında ayarlanabilen tüm sıcaklık değerleri sırayla görüntülenir.
- Değeri belirledikten sonra  düğmesine basarak onaylayın.
-  led lambası yanıp söner ve ekranda (- -) ibaresi görüntülenir.  düğmesine basıldığında ayarlanabilen tüm çalışma saati sayıları sırayla

görüntülenir.

- Değeri belirledikten sonra  düğmesine basarak onaylayın.
- Led lambalar söner ve ekranda (L4) değeri görüntülenir.  düğmesine bastığınızda önceden ayarlı 4 hava akımı seviyesi görüntülenir.
 - L4 - 2000 RPM
 - L3 - 1600 RPM
 - L2 - 1300 RPM
 - L1 - 900 RPM
- Değeri belirledikten sonra  düğmesine basarak onaylayın.
- Bu aşamada her iki led lamba da yanıp söner ve ekranda P1 görüntülenir. Kurutucu henüz oluşturulan kurutma çevrimiyle başlamaya hazırdır.
-  düğmesine basıldığında kurutma çevrimi seçilen parametrelerle başlar.

Ayarlanan EVO programının parametreleri elektronik kartta hafızaya alınmaz. Bu nedenle kılavuzun sonundaki NOTLAR bölümüne kaydetmenizi tavsiye ederiz

A1- AUTO: Her tip ürünü kurutmak için geliştirilmiştir, ilk defa kurutma yapan veya hangi programı kullanacağından emin olmayan kişiler için uygundur. Ortalama 55°C sıcaklıkta 30 saat sürer.

A2- THIN: Bu program, ortalama sıcaklıklardaki kısa programdır. İnce dilimler halinde (en çok 5 mm) doğranmış meyve ve sebzeleri kurutmaya uygundur. Mantar kurutmayı seven kişiler için de bu program tavsiye edilir. En çok 50°C sıcaklıkta 18 saat sürer.

A3- BIO: Kurutulan ürünlerin organoleptik özelliklerini ve besin değerlerini koruyan programdır. Biyolojik mutfaklar, çiğ beslenenler veya genel olarak pişmiş yemek sevmeyenler için uygundur. En çok 45°C sıcaklıkta 30 saat sürer.

A4- HOT: Kurutucunun ulaşabileceği en yüksek sıcaklığa ulaşan programdır. Kurutma sürelerini hızlandırmak isteyen kişiler için tavsiye edilir. Aynı zamanda et, kremalar veya bisküviler için kullanılabilir. İnce veya narin ürünlerde

kullanılması tavsiye edilmez. En çok 68°C sıcaklıkta 15 saat sürer.

A5- PASTA: Taze makarna veya erişteyi kurutmak için en uygun hale getirilmiş programdır. Makarna veya erişte tipine göre gereken kurutma süresi değişiklik gösterebilir; bu nedenle ürünün düzenli aralıklarla kontrol edilmesi ve istenilen sonuç elde edildiğinde durdurulması tavsiye edilir. Ortalama 40°C sıcaklıkta 20 saat sürer.

A6- ECO: En çok 270W değerinde akım çekmesi sayesinde enerji tüketimini en düşük seviyeye indiren programdır. Kurutma süreleri biraz daha uzundur ancak enerji tasarrufu ciddi boyutlardadır. Sınırlı enerjinin kullanılabilirdiği ve hava hızının düşük olması sayesinde hareket etmeyecek hafif ürünler için de mükemmeldir. Ortalama 45°C sıcaklıkta 30 saat sürer.









İşlem üzerinde doğrudan etkisi olan başka değişkenler de mevcuttur. Örneğin, bir meyvenin geçirgenliği kurutma süresini önemli oranda belirler. Sıklıkla kabuk olduğunda tamamlanmış ürün daha yavaş elde edilir. Aynı zamanda dilimlerin kalınlığı ile makineyi çevreleyen iklim de çok önemlidir: kurutucu nemin çok olduğu bir ortamda aynı ürünü kurutmak için çok kuru bir ortamda olduğundan daha uzun süre kullanacaktır.

Çevrim sonunda ürünlerdeki gerçek kuruluğu kontrol etmeye yönelik bir kurutma denemesi yapılması tavsiye edilir. Her üründe boyuta, çevreleyen ortamın nem ve sıcaklık derecesine yönelik tepki farklı olabilir. En sık kullanılacak ürünlerle en başta yapılacak birkaç deneme hazırlıklar, programlar ve süreleri mükemmel şekilde belirlemeniz için yeterli olacaktır.

H0- DELAY: Bu program herhangi bir kurutma programının gecikmeli başlatılmasına olanak tanır. Elektrik enerjisi tüketiminin daha ekonomik olduğu saat aralıklarından yararlanmak için gecikmeli başlatmayı kullanabilirsiniz.

Önce bu fonksiyonu ayarlamaz, ardından önce-den seçilen çalışma programını ayarlamaz gerekir.

DELAY - GECİKMELİ BAŞLATMA ayarı:

-  tuşuna basın ve ekranda H0 yazısı görüntülenene kadar program menüsünde kaydırma yapın.
- Seçmek için  düğmesine basın.
-  düğmesine üst üste basın, H1 ila H9 arasında gecikme saat sayısını seçin.
- Seçimi onaylamak için  düğmesine basın.
- Seçilen gecikme süresi ekranda görüntülenir ve  led lambası yanıp söner..
-  düğmesiyle çalışma programlarında kaydırma yapın ve istediğiniz programı seçin.
- Seçilen programı onaylamak için  düğmesine basın.
- Kurutucu, seçilen çalışma çevrimi başlayana kadar ayarlanan gecikme süresi boyunca hazırda bekleme durumunda kalır. Ayarlanan gecikme süresi sırasında  led lambası yanık halde kalır ve ekranda ayarlanan gecikme süresi, başlamaya kalan süre ve başlatılacak program değişmeli olarak görüntülenir.

Saklama:

Her çevrimin sonunda (EVO programı dışında) SAKLAMA modu devreye girer.

Saklama modu, ürünlerinizi toplamaya ve kaldırmaya hazır olduğunuz ana kadar çalışabileceğiniz şekilde, kurutucu el yordamıyla kapatılana kadar kendiliğinden devreye girer. Saklama çevriminin süresi en çok 6 saattir ve yiyeceklerin yeniden nemlenmesini önlemek amacıyla sürekli hava akımı ile hafif bir ısıtma uygulanır.

Bu çevrim sırasında ekranda 00 yazısı yanıp söner şekilde görüntülenir.

Çevrimi sıfırlamak için ekranda (On) yazısı görüntülenene kadar  düğmesi 3 saniye basılı tutulmalıdır.

Gecikmeli başlatmayı kullanmak istediğinizde,

Hata mesajları:

Kurutucuda hata veya hasar meydana geldiğinde, makine tamamen durur ve ekranda aşağıdaki değerlerden biri görüntülenir:

- E1
- E2
- E3
- E4
- E5

Bu durumlar meydana geldiğinde Teknik Servisi aracılığıyla Üretici tarafından veya elektrikle beslenen ürünlerdeki işlemlerden kaynaklanabilecek riskler konusunda bilgilendirilmiş uzman personel tarafından onarım işlemlerinin yapılması gerekir.

Yalnızca üreticiye ait orijinal yedek parça, aksesuar ve güç kablolarını kullanın.



I

ATTENZIONE: secondo quanto previsto dalle prescrizioni della Direttiva Europea 2012/19/UE e dalle conseguenti normative nazionali, **la presente apparecchiatura non può essere smaltita come normale rifiuto urbano misto**. Pertanto, alla fine del suo ciclo di vita, dopo aver eseguito le operazioni necessarie ad un corretto smaltimento, l'apparecchiatura deve essere depositata presso uno dei centri di raccolta differenziata per i rifiuti di Apparecchiature Elettriche ed Elettroniche (AEE). Fare riferimento ai centri di raccolta del comune di appartenenza, il quale assicura la funzionalità, l'accessibilità e l'adeguatezza dei sistemi di raccolta differenziata.

Chiunque smaltisca abusivamente (o come rifiuto urbano misto) la presente apparecchiatura AEE sarà soggetto alle sanzioni previste dalle normative nazionali vigenti.

EN

WARNING: as specified by European Directive 2012/19/UE and by the consequent national standards, **this appliance may not be disposed of as urban waste**. Therefore, at the end of its life cycle, after carrying out the operations required for correct disposal, the appliance must be taken to a separate collection centre for waste electrical and electronic appliances. Please refer to the collection centres of your municipality, which takes care of the operation, accessibility and adequacy of differentiated collection systems.

Anyone who disposes of this appliance abusively or as urban waste will be subject to the sanctions provided for by current national regulations.

F

ATTENTION : selon les prescriptions de la Directive Européenne 2012/19/UE et les normes nationales qui en découlent, **cet appareil ne peut pas être mis au rebut parmi les ordures ménagères**. Par conséquent, à la fin de son cycle de vie, après avoir effectué les opérations nécessaires pour une mise au rebut correcte, l'appareil doit être déposé auprès d'un centre de collecte différenciée pour les déchets des appareils électriques et électroniques. S'adresser aux centres de collecte de la municipalité qui assurera la disponibilité, l'état de fonctionnement et la propriété des moyens de collecte différenciée.

Quiconque mette au rebut cet appareil de façon abusive ou en le faisant passer pour ordures ménagères est passible des sanctions prévues par les normes nationales en vigueur.

D

ACHTUNG: gemäß der Vorgaben der Europäische Richtlinie 2012/19/UE und der sich daraus ergebenden nationalen Bestimmungen darf dieses Gerät nicht als kommunaler Abfall entsorgt werden. Das Gerät muss daher am Ende seiner Lebensdauer nach Durchführung der für eine korrekte Entsorgung erforderlichen Vorgänge bei einer der Sammelstellen für Abfälle elektrischer und elektronischer Geräte abgegeben werden. Wenden Sie sich an die Sammelstellen der zuständigen Gemeinde, die die Funktion, den Zugang und die Angemessenheit der Mülltrennungssysteme sichert.

Wer dieses Gerät ordnungswidrig oder als kommunalen Abfall entsorgt, wird mit den von den geltenden Landesgesetzen vorgesehenen Sanktionen belegt.

ES

ATENCIÓN: según lo previsto por las disposiciones de la Directiva Europea 2012/19/UE y por las consiguientes normas nacionales, este equipo no se puede eliminar como residuo urbano. Por lo tanto, al final de su ciclo de vida útil, y después de llevar a cabo las operaciones necesarias para una correcta eliminación, el equipo se debe depositar en uno de los centros de recogida selectiva para residuos de aparatos eléctricos y electrónicos. Dirigirse a los centros de recogida del propio municipio, que asegura la utilización, la disponibilidad y la capacidad de los sistemas de recogida selectiva.

Todo aquel que elimine este equipo de manera no autorizada o como residuo urbano estará sujeto a las sanciones previstas por las normas nacionales vigentes.

EL

ΠΡΟΣΟΧΗ: σύμφωνα με τους κανονισμούς της Ευρωπαϊκής Οδηγίας 2012/19/UE, και των συνακόλουθων εθνικών διατάξεων, η διάθεση του εν λόγω προϊόντος δεν θα πρέπει να γίνεται σαν να επρόκειτο για ένα κοινό αστικό απόρριμμα. Ως εκ τούτου, μόλις ολοκληρωθεί ο κύκλος ζωής του, και αφού προηγουμένως πραγματοποιηθεί το σύνολο των απαραίτητων ενεργειών ορθής διάθεσής του, η συσκευή θα πρέπει να παραδίδεται σε κέντρο διαλογής Ηλεκτρικών και Ηλεκτρονικών Συσκευών (ΗΗΣ). Ανατρέξτε στα κέντρα διαλογής απορριμμάτων του δήμου σας, που εγγυάται την ορθή λειτουργία, πρόσβαση και επάρκεια των συστημάτων διαχωρισμένης αποκομιδής. Όποιος διαθέτει παράνομα (ή διαχειρίζεται ως κοινό αστικό απόρριμμα) την παρούσα συσκευή ΗΗΣ θα υπόκειται στις κυρώσεις που προβλέπονται από τους ισχύοντες εθνικούς κανονισμούς

HU

FIGYELEM: a 2012/19/EK európai parlamenti és tanácsi irányelv és az abból eredő nemzeti jogszabályok előírásainak értelmében **jelen készülék nem** ártalmatlanítható **a normál háztartási hulladékkal**. Ezért életciklusának végén, a helyes ártalmatlanításhoz szükséges műveletek elvégzése után, a készüléket egy, az Elektromos és Elektronikus Készülékek (AEE) szelektív gyűjtésére kijelölt központban kell leadni. Vegye figyelembe a hovatartozás szerinti önkormányzat gyűjtőhelyeit, amelyek biztosítják a szelektív hulladékgyűjtő rendszerek funkcionalitását, hozzáférhetőségét és alkalmasságát.

Azok, akik illegálisan (vagy vegyes háztartási hulladékként) ártalmatlanítják a jelen AEE készüléket, a hatályos nemzeti szabályozás értelmében büntetőjogi szankciók hatálya alá tartoznak.

NL

LET OP: volgens de voorschriften van de Europese richtlijn 2012/19/EU en daaruit volgende nationale wetgeving mag **deze apparatuur niet als ongesorteerde stedelijke afval verwijderd worden**. Daarom moet het apparaat aan het einde van zijn levenscyclus en nadat alle nodige handelingen voor een correcte verwijdering werden uitgevoerd naar een inzamelpunt voor afval van elektrische en elektronische apparatuur (AEEA) gebracht worden. Wend u tot het openbaar inzamelpunt van uw gemeente dat een functioneel, toegankelijk en toereikend inzamelingsstelsel garandeert.

Wie EEA niet volgens de vastgestelde nationale bepalingen (of als ongesorteerde stedelijke afval) verwijderd, zal onderworpen worden aan de sancties, voorzien door de geldende nationale normen.

NO

ADVARSEL: som angitt i direktivet 2012/19/UE og påfølgende nasjonale standarder, må dette apparatet ikke avhendes som vanlig husholdningsavfall. Derfor må apparatet leveres til separate oppsamlingsstedet for elektrisk og elektronisk avfall etter at de nødvendige arbeidsoppgavene for riktig avfallshåndtering er utført. Ta kontakt med det kommunale avfallsanlegget som tar seg av oppgaven, tilgjengeligheten og tilstrekkeligheten ved det differensierte insamlingsssystemet.

Alle som avhender dette apparatet på feil måte eller som husholdningsavfall, vil kunne bli ilagt straffer i henhold til de lokale forskriftene.

SE

WARNING: enligt vad som förutsetts i föreskrifterna i det Europeiska Direktivet 2012/19/EU och påföljande nationella bestämmelser, **får denna apparat inte bortskaffas som normalt blandat hushållsavfall**. Av denna anledning ska apparaten, efter att den avslutat sin livscykel och efter att nödvändiga ingrepp för ett korrekt bortskaffande utförts, överlämnas till ett separat insamlingsställe för Elektriskt och Elektroniska Avfall (EEA). Här hänvisas till hemkommunens insamlingsställen, vilka garanterar insamlingssystemens funktionalitet, tillgänglighet och lämplighet för separat avfallshantering. **Alla som otillbörligen bortskaffar denna EEA-apparat (eller kassar den som blandat hushållsavfall) kommer att bestraffas enligt gällande nationella bestämmelser.**

TR

DİKKAT: 2012/19/UE sayılı Avrupa Direktifi'nin hükümlerine ve sonuçta düzenlenen ulusal standartlara göre **bu cihaz karışık normal kentsel atık olarak bertaraf edilemez**. Bu nedenle, kullanım ömrünü tamamladığında, doğru şekilde bertaraf edilmesi için gereken işlemler yapıldıktan sonra, söz konusu cihaz Elektrikli ve Elektronik Cihaz Atıklarına (EECA) yönelik ayrı toplama merkezlerinden birine verilmelidir. Bağlı olduğunuz bölgede yer alan, ayrı toplama sistemlerinin işlevselliğini, erişilebilirliğini ve yeterliliğini güvence altına alan toplama merkezlerine başvurun.

Bu EECA atığı uygunsuz şekilde (veya karışık kentsel atık olarak) bertaraf eden kişiler yürürlükteki ulusal yönetmeliklerde öngörülen yaptırımlar maruz bırakılacaktır.

