

## INHALTSVERZEICHNISS

---

<b>A</b>	<b>ALLGEMEINE EMPFEHLUNG</b> .....	<b>Seite</b>	<b>2</b>
A1	BESCHREIBUNG .....	Seite	3
A2	TECHNISCHE INFORMATIONEN .....	Seite	3
A3	BESCHREIBUNG .....	Seite	4
A4	ENTPACKEN .....	Seite	4
<b>B</b>	<b>MONTAGE</b> .....	<b>Seite</b>	<b>4</b>
<b>C</b>	<b>ALLGEMEINE HINWEISE</b> .....	<b>Seite</b>	<b>5</b>
<b>D</b>	<b>ANWENDUNG DER MASCHINE</b> .....	<b>Seite</b>	<b>6</b>
<b>E</b>	<b>REINIGUNG und WARTUNG</b> .....	<b>Seite</b>	<b>8</b>
<b>F</b>	<b>FEHLER BEHEBUNG</b> .....	<b>Seite</b>	<b>9</b>
<b>G</b>	<b>ERSATZTEILE DEMONTAGE LISTE</b> .....	<b>Seite</b>	<b>10</b>
<b>H</b>	<b>ELEKTRISCHER SCHALTPLAN</b> .....	<b>Seite</b>	<b>18</b>

## A ALLGEMEINE EMPFEHLUNG

---

Bitte lesen sie die Gebrauchsanweisung sorgfaeltig durch, bevor sie das Geraet installieren und in betrieb nehmen. Die falsche Installation oder der Austausch der Telie kann zu schaeden der Maschine oder verletzungen des Personals führen. Für schaeden durch nicht beachten der Anweisung, Missbrauch, Fahrlaessigkeit oder der falschen Installation ist der Hersteller nicht verantwortlich. Wenn die Maschine nicht sachgemaes bedient wird, erlischt die Garantie.

1. Bitte bewahren sie die Gebrauchsanweisung sorgfaeltig an einem sicheren und griffbereiten Ort auf.
2. **Die Installation muss nach den Vorschriften und den Anweisungen des jeweiligen Landes durchgeführt werden. Bitte die Maschine nur von qualifiziertem fachpersonal installieren lassen.**
3. Die Maschine darf nur von ausgebildetem Personal bedient werden.
4. Bei einer Fehlfunktion (Defekt) der Maschine, die Maschine ausschalten. Die Maschine nur vom Hersteller und zugelassene fachpersonal reparieren lassen. Fragen sie nach Original-Ersatzteilen.

# FLEISCHWOLF -KÜHLUNG

## A1 BESCHREIBUNG

\*Die Maschine ist speziell für den Einsatz in Gross-Küchen konzipierte Fleischwolf.

Code	Masse (mm)	Gewicht (Kg)	Verpackungs-Masse (mm)
EM.07	850x361x510	86	910x440x680
EM.08	850x361x510	86	910x440x680
EM.22.09-S	320x650x610	61	370x660x690
EM.22.10-S	671x337x520	40	660x370x690
EM.32.09-S	350x650x610	64	370x660x690
EM.32.10-S	645x340x546	47	660x370x690

## A2 TECHNISCHE INFORMATIONEN

Code	Kapazität (kg/st)	Leistung (Kw)	Betriebs-Spannung (V)	QU. (mm <sup>2</sup> )	Sicherung (A)
EM.07	700	2,2	220	3x2,5	32
EM.08	700	2,2	380	5x1,5	32
EM.22.09-S	400	2,2	220	3x2,5	32
EM.22.10-S	400	2,2	380	4x1,5	32
EM.32.09-S	600	2,2	220	3x2,5	32
EM.32.10-S	600	2,2	380	4x1,5	32

\*Lautstärke: max.65 dB

## A3 TRANSPORT

---

\*Die Maschine kann mit der Hand transportiert. Beim transportieren das Geraet, nicht stossen und nicht fallen lassen!

## A4 ENTPACKEN

---

\*Das Gerät sollte in Übereinstimmung mit den geltenden Vorschriften geöffnet werden. Die Metallteile, die mit dem Lebensmittel in berührung kommen sind aus Edelstahl. Alle Kunststoffteile sind mit einem Symbol gekennzeichnet.

\*Kontrollieren sie die Maschine auf Transportschäden und vollständigkeit.

## B MONTAGE

---

\*Stellen sie die Maschine auf eine harte und ebene Oberflaeche um es vor Kipp- und Strurzgefahren zu schützen.

\*Nur die von uns registrierte und lizenzierte oder anerkannte Firmen und Personen dürfen die Geraete installieren und Kundendienst durchführen.

\*Der Stromanschluss muss von qualifiziertem und befugtem Personal durchgeführt werden

\*Stellen sie sicher, dass die Netzspannung der vom Hersteller angegebenen Betriebsspannung entspricht.



Die Erdung der Maschine muss mit den Normen und Sicherheitsvorschriften übereinstimmen.









\*Die Erdung der Maschine, muss an die naehste Erdungsschiene angeschlossen werden.

\*Der Stromanschluss, Hauptsicherung und die Leckstromsicherung müssen den geltenden Vorschriften und Regeln übereinstimmen.

# FLEISCHWOLF -KÜHLUNG

## C ALLGEMEINE HINWEISE

---

-  \*Die Maschine nur in ausreichend beleuchteten Räumen benutzen.
-  \*Benutzen sie keine beweglichen Produkte.
-  \*Die Maschine bitte nicht neben brennbaren oder explosiven Stoffen stellen.
-  \*Die Maschine nicht unnötig im Leerlauf laufen lassen.
-  \*Beachten sie die Kapazität der Maschine.
-  \*Benutzen sie passende Sicherheitsbekleidung.
-  \*Falls die Maschine brennt oder in Flammen aufgeht nicht in Panik geraten, (falls vorhanden) Gasventil oder Elektroschalter ausschalten. Benutzen sie eine Feuerlöcher. Auf keinen fall Wasser benutzen.
-  \*Schäden die durch die Fehlende Erdung verursacht werden, werden nicht von der Garantie abgedeckt.
-  \*Den Fleisch eingang nicht ohne Schutzequipment berühren. **VERLETZUNGS  
GEFAHR!!!!**

## D ANWENDUNG DER MASCHINE

### \* Kontroll Paneel ;

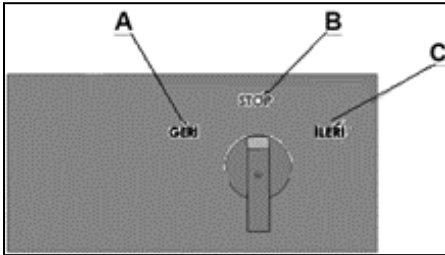

- A : ZURÜCK Starten
- B : STOP Knopf
- C : VOR Starten

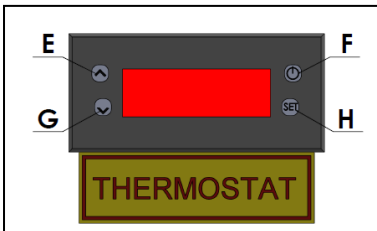

- E : Navigation zwischen Menü hoch
- G : Navigation zwischen Menü runter
- F : Menü verlassen Esc
- H : Thermostat einstell knopf

### (EM.07-EM.08)

### \* Anwendung ;

- Vor dem Start der Maschine die Spirale, den Spiegel, das Messer und den Halz mit einem feuchtem Tuch und warmen Wasser abwischen und trocknen.
- Um die Maschine zu Starten, den Schalter auf VOR bringen.
- Werfen sie ein stück Fleisch in die Maschine.( Damit das Messer und der Spiegel keine schaeden davon tragen beim festziehen der Mutter)
- Waehrend die Maschine inbetrieb ist ziehen sie die Mutter mit dem Schlüssel fest.
- Wenn die Maschine mit 380V arbeiten soll, achten sie darauf das die Maschine sich zur richtung des Pfeils dreht,falls die Maschine nicht startet, so sollten sie die Phasen des Steckers überprüfen.
- Wenn die Maschine im Leerlauf ist wird die Klinge und der Spiegel blind. Aus diesem grund die Maschine niemals im Leerlauf laufen lassen.
- Benutzen sie den Klotz um das Fleisch in die Maschine zu bringen.
- Um das Kühlsystem einzuschalten, den Thermostat-Regeler knopf auf ON(EIN) bringen. Um es auszuschalten auf OFF(AUS).
- Fixierung der gewünschten Temperatur kann durch Einfügen von digitalen Temperaturanzeige Passwort gesteuert werden.
- Nach dem Vorgang den Schalter auf OFF(AUS) bringen und den Stecker ziehe

# FLAISCHWOLF -KÜHLUNG

## D ANWENDUNG DER MASCHINE

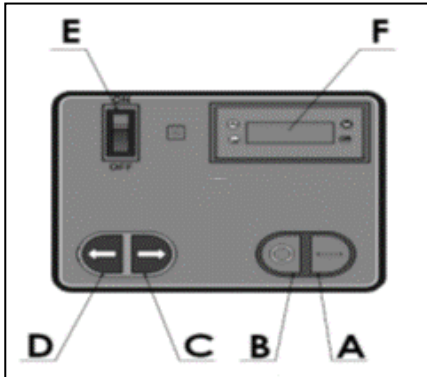

- A : Startknopf
- B : Stopknopf
- C : Rückwärts
- D : Vorwärts
- E : On/Off Schalter
- F : Thermostat anzeige
- G : Not Stop Schalter

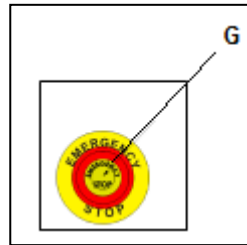

(EM.22.09-S-10-S-EM.32.09-S-10-S)

### \* Bedienung:

- Bevor das Gerät in betrieb genommen wird, fleischführung, spirale, spiegel und winkel mit lauwarmen wasser reinigen.
- Durch betätigen der On/Off Schalter wird das gerät in Standtby modus genommen.
- Um das gerät in betrieb zu nehmen Not Stop raus nehmen. Durch betätigen der Startknopf wird das gerät in Betrieb genommen.
- Für gewünschte dicke des materials Spiegel auswählen.
- Sie sollen ein wenig Fleisch in den fleischführung rein tun und Vorwärts knopf drücken. (Um die Spirale, Messer und Spiegel zu schonen beim fest ziehen der Nuss)
- Wenn das gerät mit 380 V arbeitet, passen sie auf das der Maschine pfeil richtung dreht. Wenn es nicht pfeil richtung arbeitet müssen sie Stecker umstellen.
- Um schneller verschleisen der Spirale, Messer und spiegel zu verhindern, sollen sie das gerät nicht leer arbeiten lassen..
- Beim stopfen der fleisch können Sie die maschine 1 – 2 sek zurück arbeiten lassen.
- Sie können mit hilfe der Stopfer Fleisch in den Fleischführung schieben.
- Bei einer langen Inbertiebnahme , kann der Thermostat inbetrieb genommen werden. Dazu die ON/OFF Taste bedienen.
- Nach ende der vorgang können Sie durch Stopknopf das gerät Stoppen, durch betätigen der On/Off Schalter wird das Gerät ausgeschaltet, bitte aus dem Netz entfernen

## **E REINIGUNG und WARTUNG**

---

### ➤ **Nach jeder anwendung;**

- Den Halz, das Messer, den Spiegel und die Spirale nach jedem gebrauch reinigen.
- Die Aussenflaeche der Maschine mit einem feuchten Tuch abwischen und trocknen.
- Achten sie beim reinigen der Maschine, dass der Stecker vom Stromnetz getrennt ist und der Schalter ausgeschaltet ist.
- Benutzen sie bei der Reinigung keine Saeure und aetzende Reinigungsmittel.
- Bitte die Maschine nicht mit Wasser waschen. Anderfalls dringt Wasser in den Motor und führt zu dessen Defekt.

### ➤ **In regelmäßigen Abständen erforderlich;**

- Die Wartung darf nur von gelehrttem Personal durchgeführt werden.
- Die Maschine alle 15 tage reinigen.
- Der Fleischwolf braucht nur ein minimum an Wartung.
- Je nach gebrauch der Maschine alle 6 monate das Öl wechseln.
  - Entfernen sie die Ölablassschraube und entleeren sie das Öl.
  - Nummer 140 Getriebeöl 1 Liter in die Maschine geben.
- Je nach gebrauch der Maschine , den Elektroschalter mit Luft abpusten.
- Je nach gebrauch der Maschine den Halz bereich in regelmaesigen abstaenden reinigen.



# FLEISCHWOLF -KÜHLUNG

## F FEHLER BEHEBUNG

<b>MASCHINEN STARTET NICHT</b>	<ol style="list-style-type: none"><li>1. Überprüfen Sie ob der Stecker mit dem Stromnetz verbunden ist.</li><li>2. Stromanschluss kontrollieren</li></ol>
<b>GERAEUSCHE AUS DER MASCHINE</b>	<ol style="list-style-type: none"><li>1. Wenn in dem Fleisch Knochen vorhanden sind die Maschine stoppen und das Fleisch überprüfen.</li></ol>
<b>DAS GERÄT HAT AUFGEHÖRT ZU ARBEITEN</b>	<ol style="list-style-type: none"><li>1. Das Gerät kann durch Niederspannung stoppen. In diesem Falle sollte der Kessel entleert werden, damit der Motor sich abkühlen kann.</li><li>2. Wenn sie die Kapazität nicht beachtet haben, drücken sie den Knopf (zurück) und danach den Knopf (vor).</li></ol>
<b>KÜHL SYSTEM FUNKTIONIERT NICHT</b>	<ol style="list-style-type: none"><li>1. Kühl-Motor überprüfen.</li><li>2. Eingewickelte Kupferrohr überprüfen.</li><li>3. Überprüfen Sie die Kältemittel.</li><li>4. Überprüfen sie den Lüfter.</li></ol>
<b>DAS PRODUKT KOMMT NICHT RAUS</b>	<ol style="list-style-type: none"><li>1. Überprüfen sie den Fleischeingang, ob eine Verstopfung vorliegt.</li><li>2. Falls der Spiegel verstopft ist, die Maschine stoppen und den Spiegel reinigen.</li></ol>

- Die Maschine arbeitet nicht qualitativ genug.
- Wenn einer der Sicherheitsvorkehrungen nicht funktioniert.
  - Die Maschine nicht in Betrieb nehmen!

**\*DEN KUNDENDIENST KONTAKTIEREN.**

## G ERSATZTEILE DEMONTAGE LISTE

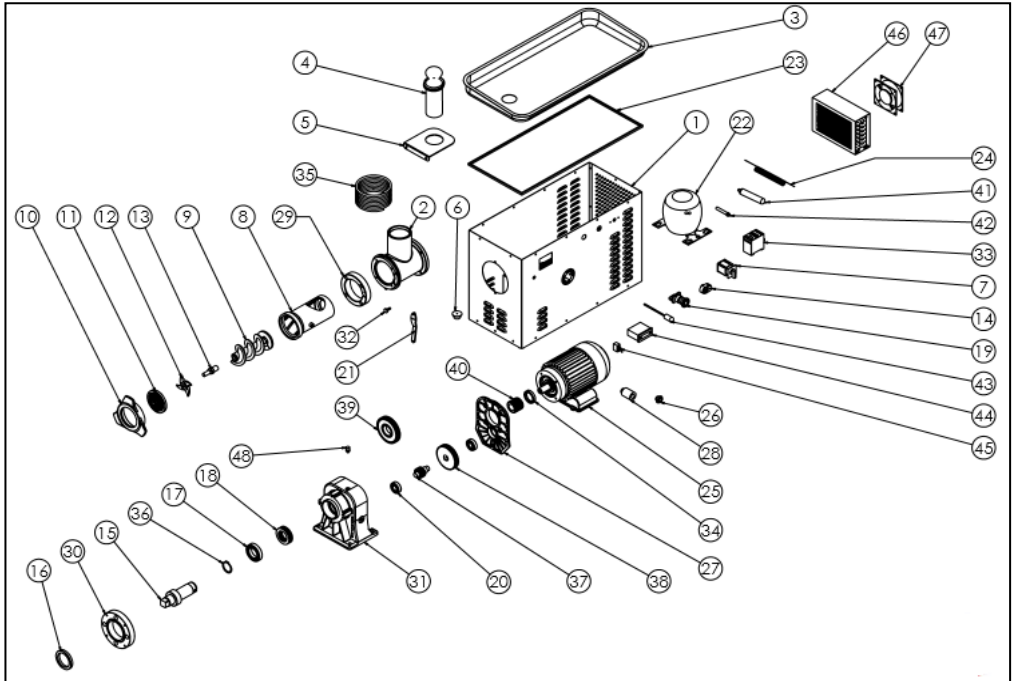

EM.07-EM.08

# FLEISCHWOLF -KÜHLUNG

## G ERSATZTEILE DEMONTAGE LISTE

GERAETE CODE: EM.07		
NUMMER	TEILE BEZEICHNUNG	TEILE CODE
1	RAHMEN	Y.EM.07.001
2	WINKEL	Y.EM.07.002
3	TIEGEL	Y.EM.07.003
4	STOPFER	Y.EM.07.004
5	HANDSCHUTZ	Y.EM.07.005
6	FUSS	Y.EM.07.006
7	SCHALTER	Y.EM.07.007
8	FLEISCH FÜHRUNG	Y.EM.07.008
9	SPIRALE	Y.EM.07.009
10	AUSGANG FORM	Y.EM.07.010
11	SPIEGEL	Y.EM.07.011
12	MESSER	Y.EM.07.012
13	SPIRAL SCHRAUBE	Y.EM.07.013
14	SCHALTER (START-STOP)	Y.EM.07.014
15	SPINDELSTIFT	Y.EM.07.015
16	FILZ 63X85X10	Y.EM.07.016
17	KUGELLAGER 6009	Y.EM.07.017
18	KUGELLAGER 51209	Y.EM.07.018
19	NOT STOP	Y.EM.07.019
20	KUGELLAGER 6204	Y.EM.07.020
21	VERRIEGELUNGSPLATTE	Y.EM.07.021
22	KÜHLUNGS MOTOR	Y.EM.07.022
23	LUNTE	Y.EM.07.023
24	BRONZE ROHR	Y.EM.07.024
25	MOTOR	Y.EM.07.025
26	ÖL ANZEIGE	Y.EM.07.026
27	REGLER DECKEL	Y.EM.07.027
28	ZWISCHEN DRÜSE	Y.EM.07.028
29	WINKELTRÄGER MUTTER	Y.EM.07.029
30	REGLER VERBINNDUNGS BLECHE	Y.EM.07.030
31	REGLER	Y.EM.07.031
32	KUGEL GRUPPE	Y.EM.07.032
33	KONTAKTÖR (DILEM10)	Y.EM.07.033
34	FILZ 25X40X8	Y.EM.07.034
35	BRONZE ROHR	Y.EM.07.035
36	RING	Y.EM.07.036
37	HÜLSE ZAHNRAD	Y.EM.07.037
38	KUNSTSTOFFHÜLSE GETRIEBE	Y.EM.07.038
39	SPINDELSTIFT ZAHNRAD	Y.EM.07.039
40	MOTOR ZAHNRAD	Y.EM.07.040
41	DRAYER	Y.EM.07.041
42	SERVICE ROHR	Y.EM.07.042
43	PROBE	Y.EM.07.043
44	ANZEIGE THERMOSTAT	Y.EM.07.044
45	KÜHLUNGS SCHALTER	Y.EM.07.045
46	KONDENSATOR	Y.EM.07.046
47	VIERECK VENTILATOR	Y.EM.07.047
48	VERSCHLUSS	Y.EM.07.048

# FLEISCHWOLF -KÜHLUNG

## G ERSATZTEILE DEMONTAGE LISTE

<b>GERAETE CODE: EM.08</b>		
<b>NUMMER</b>	<b>TEILE BEZEICHNUNG</b>	<b>TEILE CODE</b>
1	RAHMEN	Y.EM.08.001
2	WINKEL	Y.EM.08.002
3	TIEGEL	Y.EM.08.003
4	STOPFER	Y.EM.08.004
5	HANDSCHUTZ	Y.EM.08.005
6	FUSS	Y.EM.08.006
7	SCHALTER	Y.EM.08.007
8	FLEISCH FÜHRUNG	Y.EM.08.008
9	SPIRALE	Y.EM.08.009
10	AUSGANG FORM	Y.EM.08.010
11	SPIEGEL	Y.EM.08.011
12	MESSER	Y.EM.08.012
13	SPIRAL SCHRAUBE	Y.EM.08.013
14	SCHALTER (START-STOP)	Y.EM.08.014
15	SPINDELSTIFT	Y.EM.08.015
16	FILZ 63X85X10	Y.EM.08.016
17	KUGELLAGER 6009	Y.EM.08.017
18	KUGELLAGER 51209	Y.EM.08.018
19	NOT STOP	Y.EM.08.019
20	KUGELLAGER 6204	Y.EM.08.020
21	VERRIEGELUNGSPLATTE	Y.EM.08.021
22	KÜHLUNGS MOTOR	Y.EM.08.022
23	LUNTE	Y.EM.08.023
24	BRONZE ROHR	Y.EM.08.024
25	MOTOR	Y.EM.08.025
26	ÖL ANZEIGE	Y.EM.08.026
27	REGLER DECKEL	Y.EM.08.027
28	ZWISCHEN DRÜSE	Y.EM.08.028
29	WINKELTRÄGER MUTTER	Y.EM.08.029
30	REGLER VERBINNDUNGS BLECHE	Y.EM.08.030
31	REGLER	Y.EM.08.031
32	KUGEL GRUPPE	Y.EM.08.032
33	KONTAKTÖR (DILEM10)	Y.EM.08.033
34	FILZ 25X40X8	Y.EM.08.034
35	BRONZE ROHR	Y.EM.08.035
36	RING	Y.EM.08.036
37	HÜLSE ZAHNRAD	Y.EM.08.037
38	KUNSTSTOFFHÜLSE GETRIEBE	Y.EM.08.038
39	SPINDELSTIFT ZAHNRAD	Y.EM.08.039
40	MOTOR ZAHNRAD	Y.EM.08.040
41	DRAYER	Y.EM.08.041
42	SERVICE ROHR	Y.EM.08.042
43	PROBE	Y.EM.08.043
44	ANZEIGE THERMOSTAT	Y.EM.08.044
45	KÜHLUNGS SCHALTER	Y.EM.08.045
46	KONDENSATOR	Y.EM.08.046
47	VIERECK VENTILATOR	Y.EM.08.047
48	VERSCHLUSS	Y.EM.08.048

# FLEISCHWOLF -KÜHLUNG

## G ERSATZTEILE – DEMONTAGE LISTE

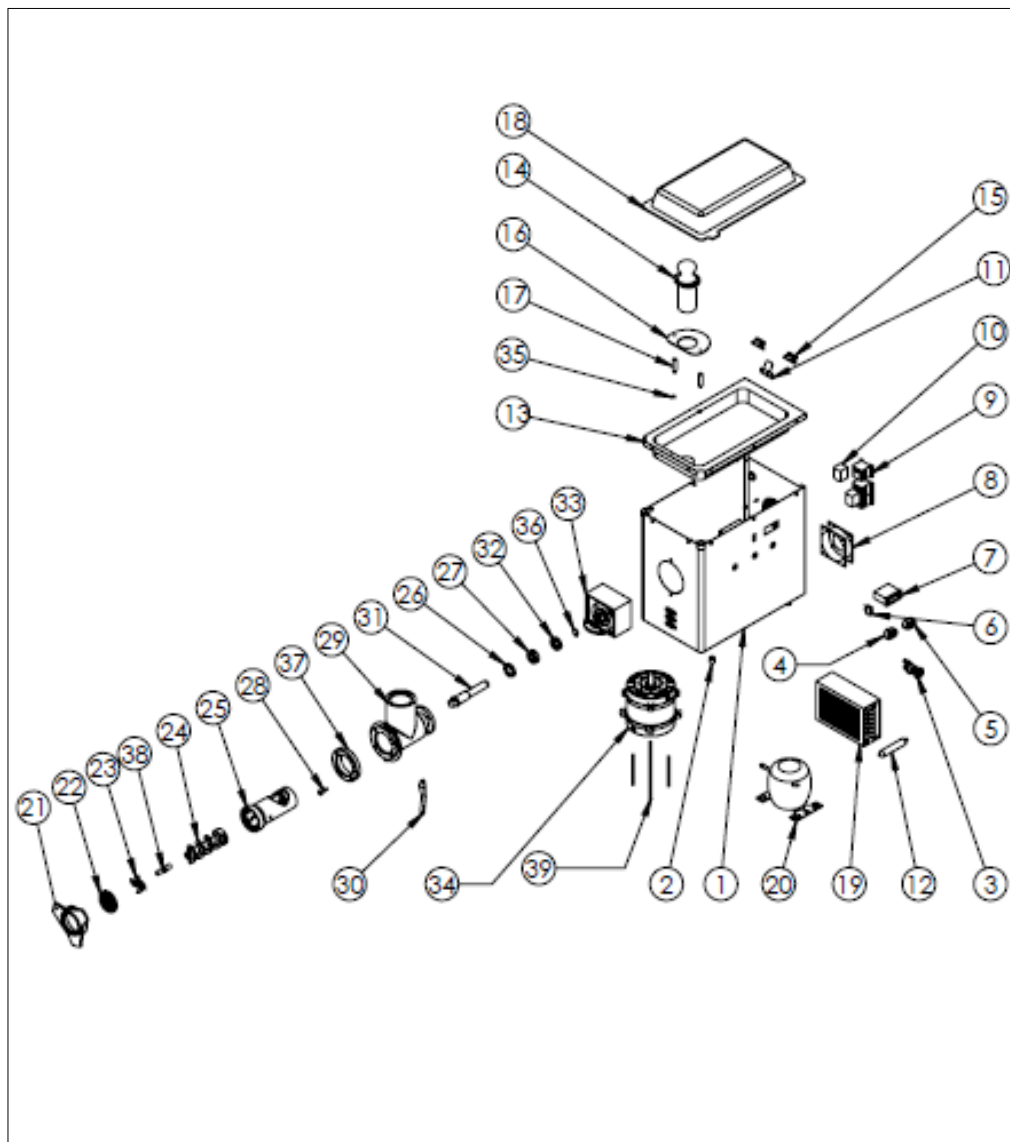

## G ERSATZTEILE – DEMONTAGE LISTE

GERAETE CODE: EM.22.09-S		
NUMMER	TEILE BEZEICHNUNG	TEILE CODE
1	RAHMEN	Y.EM.22.09-S.001
2	FUSS	Y.EM.22.09-S.002
3	NOT STOP	Y.EM.22.09-S.003
4	SCHALTER (VOR - ZURÜCK)	Y.EM.22.09-S.004
5	SCHALTER (START-STOP)	Y.EM.22.09-S.005
6	SCHALTER (ON-OFF)	Y.EM.22.09-S.006
7	DIGITAL ANZEIGE	Y.EM.22.09-S.007
8	VENTILATOR	Y.EM.22.09-S.008
9	KONTAKTÖR (DILEM10)	Y.EM.22.09-S.009
10	ASSIST KONTAKTÖR	Y.EM.22.09-S.010
11	GLIMMERBLATT	Y.EM.22.09-S.011
12	TROCKNER GEBER	Y.EM.22.09-S.012
13	TIEGEL	Y.EM.22.09-S.013
14	STOPFER	Y.EM.22.09-S.014
15	SCHARNIERE	Y.EM.22.09-S.015
16	HANDSCHUTZ	Y.EM.22.09-S.016
17	SCHUTZBLECH STIFT	Y.EM.22.09-S.017
18	DECKEL	Y.EM.22.09-S.018
19	KONDENSATOR	Y.EM.22.09-S.019
20	KOMPRESSÖR	Y.EM.22.09-S.020
21	NUSS	Y.EM.22.09-S.021
22	SPIEGEL	Y.EM.22.09-S.022
23	MESSER	Y.EM.22.09-S.023
24	SPIRALE	Y.EM.22.09-S.024
25	FLEISCH FÜHRUNG	Y.EM.22.09-S.025
26	FILZ (30X50X7)	Y.EM.22.09-S.026
27	KUGELLAGER (51106)	Y.EM.22.09-S.027
28	KUGEL GRUPPE	Y.EM.22.09-S.028
29	WINKEL	Y.EM.22.09-S.029
30	VERRIEGELUNGSPLATTE	Y.EM.22.09-S.030
31	MOTOR WELLE	Y.EM.22.09-S.031
32	KUGELLAGER (6906)	Y.EM.22.09-S.032
33	REGLER	Y.EM.22.09-S.033
34	MOTOR	Y.EM.22.09-S.034
35	RING	Y.EM.22.09-S.035
36	RING 471-23	Y.EM.22.09-S.036
37	WINKELTRÄGER MUTTER	Y.EM.22.09-S.037
38	SPIRAL SCHRAUBE	Y.EM.22.09-S.038
39	MOTOR BERBINNDUNGS STIFT	Y.EM.22.09-S.039

# FLEISCHWOLF -KÜHLUNG

## G ERSATZTEILE – DEMONTAGE LISTE

### GERAETE CODE: EM.22.10-S

NUMMER	TEILE BEZEICHNUNG	TEILE CODE
1	RAHMEN	Y.EM.22.10-S.001
2	FUSS	Y.EM.22.10-S.002
3	NOT STOP	Y.EM.22.10-S.003
4	SCHALTER (VOR - ZURÜCK)	Y.EM.22.10-S.004
5	SCHALTER (START-STOP)	Y.EM.22.10-S.005
6	SCHALTER (ON-OFF)	Y.EM.22.10-S.006
7	DIGITAL ANZEIGE	Y.EM.22.10-S.007
8	VENTILATOR	Y.EM.22.10-S.008
9	KONTAKTÖR (DILEM10)	Y.EM.22.10-S.009
10	ASSIST KONTAKTÖR	Y.EM.22.10-S.010
11	GLIMMERBLATT	Y.EM.22.10-S.011
12	TROCKNER GEBER	Y.EM.22.10-S.012
13	TIEGEL	Y.EM.22.10-S.013
14	STOPFER	Y.EM.22.10-S.014
15	SCHARNIERE	Y.EM.22.10-S.015
16	HANDSCHUTZ	Y.EM.22.10-S.016
17	SCHUTZBLECH STIFT	Y.EM.22.10-S.017
18	DECKEL	Y.EM.22.10-S.018
19	KONDENSATOR	Y.EM.22.10-S.019
20	KOMPRESSÖR	Y.EM.22.10-S.020
21	NUSS	Y.EM.22.10-S.021
22	SPIEGEL	Y.EM.22.10-S.022
23	MESSER	Y.EM.22.10-S.023
24	SPIRALE	Y.EM.22.10-S.024
25	FLEISCH FÜHRUNG	Y.EM.22.10-S.025
26	FILZ (30X50X7)	Y.EM.22.10-S.026
27	KUGELLAGER (51106)	Y.EM.22.10-S.027
28	KUGEL GRUPPE	Y.EM.22.10-S.028
29	WINKEL	Y.EM.22.10-S.029
30	VERRIEGELUNGSPLATTE	Y.EM.22.10-S.030
31	MOTOR WELLE	Y.EM.22.10-S.031
32	KUGELLAGER (6906)	Y.EM.22.10-S.032
33	REGLER	Y.EM.22.10-S.033
34	MOTOR	Y.EM.22.10-S.034
35	RING	Y.EM.22.10-S.035
36	RING 471-23	Y.EM.22.10-S.036
37	WINKELTRÄGER MUTTER	Y.EM.22.10-S.037
38	SPIRAL SCHRAUBE	Y.EM.22.10-S.038
39	MOTOR BERBINNDUNGS STIFT	Y.EM.22.10-S.039

## G ERSATZTEILE – DEMONTAGE LISTE

GERAETE CODE: EM.32.09-S		
NUMMER	TEILE BEZEICHNUNG	TEILE CODE
1	RAHMEN	Y.EM.32.09-S.001
2	FUSS	Y.EM.32.09-S.002
3	NOT STOP	Y.EM.32.09-S.003
4	SCHALTER (VOR - ZURÜCK)	Y.EM.32.09-S.004
5	SCHALTER (START-STOP)	Y.EM.32.09-S.005
6	SCHALTER (ON-OFF)	Y.EM.32.09-S.006
7	DIGITAL ANZEIGE	Y.EM.32.09-S.007
8	VENTILATOR	Y.EM.32.09-S.008
9	KONTAKTÖR (DILEM10)	Y.EM.32.09-S.009
10	ASSIST KONTAKTÖR	Y.EM.32.09-S.010
11	GLIMMERBLATT	Y.EM.32.09-S.011
12	TROCKNER GEBER	Y.EM.32.09-S.012
13	TIEGEL	Y.EM.32.09-S.013
14	STOPFER	Y.EM.32.09-S.014
15	SCHARNIERE	Y.EM.32.09-S.015
16	HANDSCHUTZ	Y.EM.32.09-S.016
17	SCHUTZBLECH STIFT	Y.EM.32.09-S.017
18	DECKEL	Y.EM.32.09-S.018
19	KONDENSATOR	Y.EM.32.09-S.019
20	KOMPRESSÖR	Y.EM.32.09-S.020
21	NUSS	Y.EM.32.09-S.021
22	SPIEGEL	Y.EM.32.09-S.022
23	MESSER	Y.EM.32.09-S.023
24	SPIRALE	Y.EM.32.09-S.024
25	FLEISCH FÜHRUNG	Y.EM.32.09-S.025
26	FILZ (30X50X7)	Y.EM.32.09-S.026
27	KUGELLAGER (51106)	Y.EM.32.09-S.027
28	KUGEL GRUPPE	Y.EM.32.09-S.028
29	WINKEL	Y.EM.32.09-S.029
30	VERRIEGELUNGSPLATTE	Y.EM.32.09-S.030
31	MOTOR WELLE	Y.EM.32.09-S.031
32	KUGELLAGER (6906)	Y.EM.32.09-S.032
33	REGLER	Y.EM.32.09-S.033
34	MOTOR	Y.EM.32.09-S.034
35	RING	Y.EM.32.09-S.035
36	RING 471-23	Y.EM.32.09-S.036
37	WINKELTRÄGER MUTTER	Y.EM.32.09-S.037
38	SPIRAL SCHRAUBE	Y.EM.32.09-S.038
39	MOTOR BERBINNDUNGS STIFT	Y.EM.32.09-S.039



# FLEISCHWOLF -KÜHLUNG

## G ERSATZTEILE – DEMONTAGE LISTE

<b>GERAETE CODE: EM.32.10-S</b>		
<b>NUMMER</b>	<b>TEILE BEZEICHNUNG</b>	<b>TEILE CODE</b>
1	RAHMEN	Y.EM.32.10-S.001
2	FUSS	Y.EM.32.10-S.002
3	NOT STOP	Y.EM.32.10-S.003
4	SCHALTER (VOR - ZURÜCK)	Y.EM.32.10-S.004
5	SCHALTER (START-STOP)	Y.EM.32.10-S.005
6	SCHALTER (ON-OFF)	Y.EM.32.10-S.006
7	DIGITAL ANZEIGE	Y.EM.32.10-S.007
8	VENTILATOR	Y.EM.32.10-S.008
9	KONTAKTÖR (DILEM10)	Y.EM.32.10-S.009
10	ASSIST KONTAKTÖR	Y.EM.32.10-S.010
11	GLIMMERBLATT	Y.EM.32.10-S.011
12	TROCKNER GEBER	Y.EM.32.10-S.012
13	TIEGEL	Y.EM.32.10-S.013
14	STOPFER	Y.EM.32.10-S.014
15	SCHARNIERE	Y.EM.32.10-S.015
16	HANDSCHUTZ	Y.EM.32.10-S.016
17	SCHUTZBLECH STIFT	Y.EM.32.10-S.017
18	DECKEL	Y.EM.32.10-S.018
19	KONDENSATOR	Y.EM.32.10-S.019
20	KOMPRESSÖR	Y.EM.32.10-S.020
21	NUSS	Y.EM.32.10-S.021
22	SPIEGEL	Y.EM.32.10-S.022
23	MESSER	Y.EM.32.10-S.023
24	SPIRALE	Y.EM.32.10-S.024
25	FLEISCH FÜHRUNG	Y.EM.32.10-S.025
26	FILZ (30X50X7)	Y.EM.32.10-S.026
27	KUGELLAGER (51106)	Y.EM.32.10-S.027
28	KUGEL GRUPPE	Y.EM.32.10-S.028
29	WINKEL	Y.EM.32.10-S.029
30	VERRIEGELUNGSPLATTE	Y.EM.32.10-S.030
31	MOTOR WELLE	Y.EM.32.10-S.031
32	KUGELLAGER (6906)	Y.EM.32.10-S.032
33	REGLER	Y.EM.32.10-S.033
34	MOTOR	Y.EM.32.10-S.034
35	RING	Y.EM.32.10-S.035
36	RING 471-23	Y.EM.32.10-S.036
37	WINKELTRÄGER MUTTER	Y.EM.32.10-S.037
38	SPIRAL SCHRAUBE	Y.EM.32.10-S.038
39	MOTOR BERBINNDUNGS STIFT	Y.EM.32.10-S.039

# FLEISCHWOLF -KÜHLUNG

## H ELEKTRISCHER SCHALPLAN

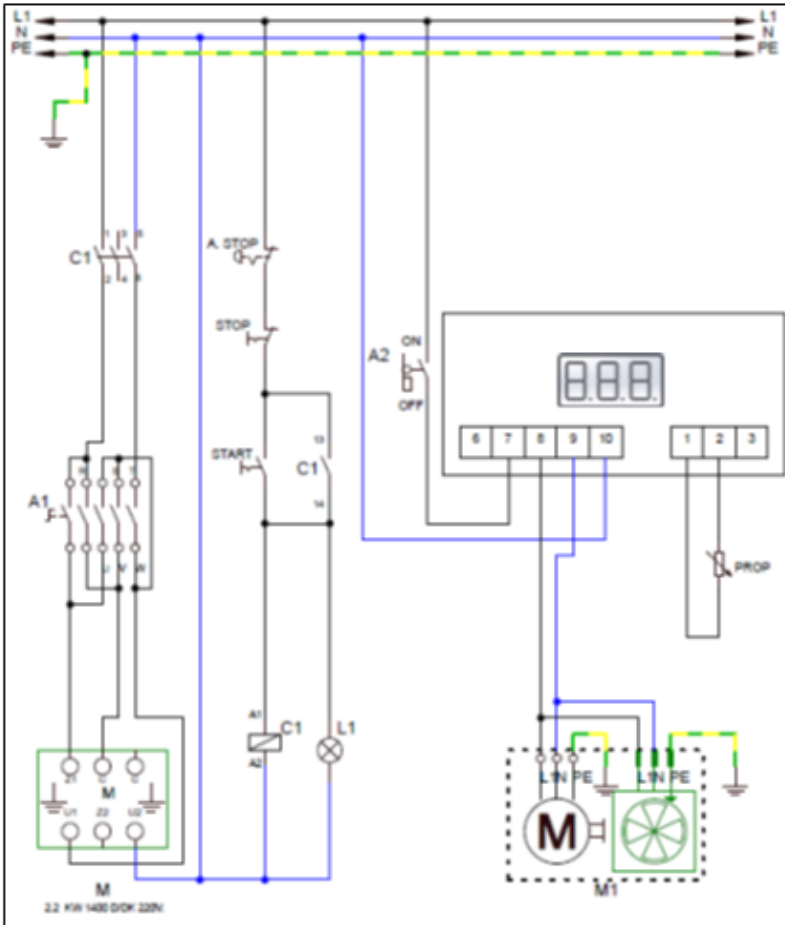

C1	A1	A2	M	M1	L1
Schütz	3 Phasen Links/Rechts Schalter	ON/OFF Schalter	Motor 2,2 KW 1400 d/min 380V	Kompressor Motor	Digital Anzeige

# FLEISCHWOLF -KÜHLUNG

## H ELEKTRISCHER SCHALTPLAN

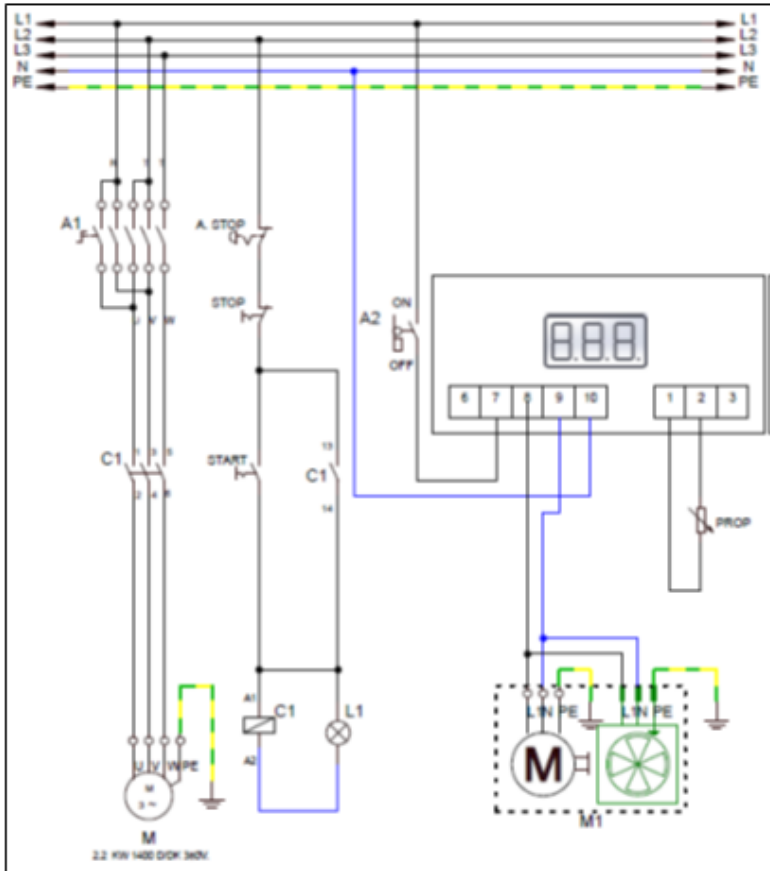

EM.08

C1	A1	A2	M	M1	L1
Schütz	3 Phasen Links/Rechts Schalter	ON/OFF Schalter	Motor 2,2 KW 1400 d/min 380V	Kompressor Motor	Digital Anzeige

## H ELEKTRISCHE SCHALTPLAN

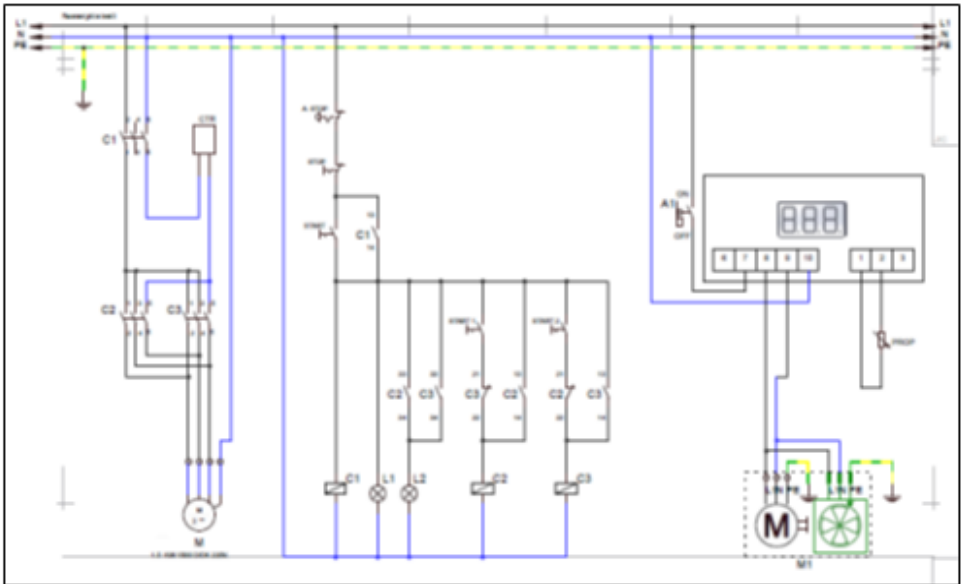

EM.22.09-S

<b>START1</b>	RECHTS START TASTE
<b>START2</b>	LINKS START TASTE
<b>C1</b>	DICHTSCHUTZ
<b>C2</b>	MOTOR RICHTUNG RECHTS KONTAKTOR
<b>C3</b>	MOTOR RICHTUNG LINKS KONTAKTOR
<b>M</b>	MOTOR 1,5 KW 1500 U/MIN
<b>L1</b>	START LAMPE
<b>L2</b>	RECHTS - LINKS START LAMPE
<b>M1</b>	KOMPRESSORMOTOR
<b>CTR</b>	KONDENSATOR
<b>A1</b>	DIGITAL ANZEIGE ON-OFF SCHALTER

# FLEISCHWOLF -KÜHLUNG

## H ELEKTRISCHE SCHALTPLAN

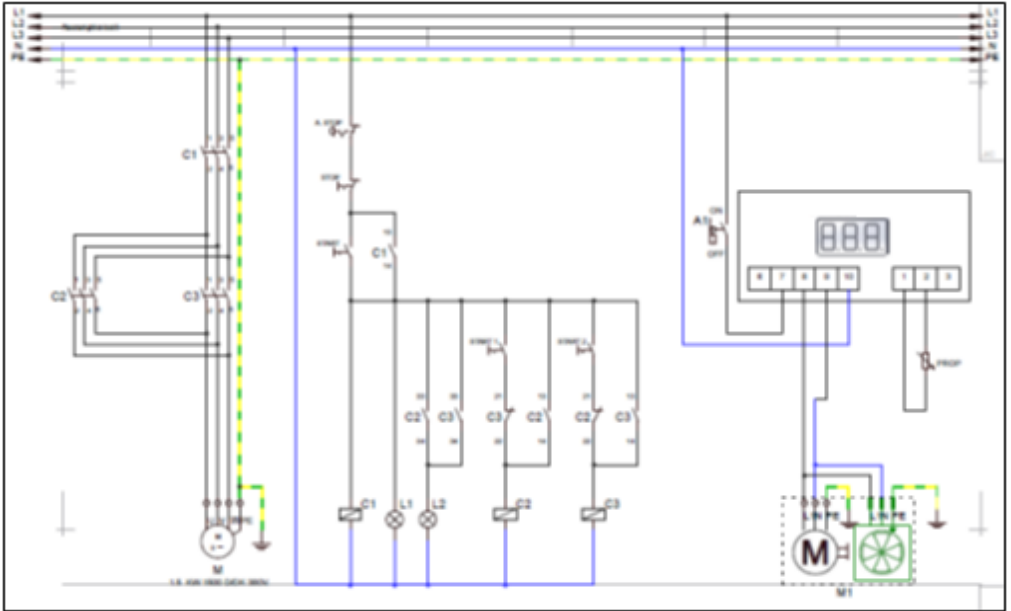

EM.22.10-S

<b>START1</b>	RECHTS START TASTE
<b>START2</b>	LINKS START TASTE
<b>C1</b>	DICHTSCHUTZ
<b>C2</b>	MOTOR RICHTUNG RECHTS KONTAKTOR
<b>C3</b>	MOTOR RICHTUNG LINKS KONTAKTOR
<b>M</b>	MOTOR 1,5 KW 1500 U/MIN
<b>L1</b>	START LAMPE
<b>L2</b>	RECHTS - LINKS START LAMPE
<b>M1</b>	KOMPRESSORMOTOR
<b>A1</b>	DIGITAL ANZEIGE ON-OFF SCHALTER

# FLEISCHWOLF -KÜHLUNG

## H ELEKTRISCHE SCHALTPLAN

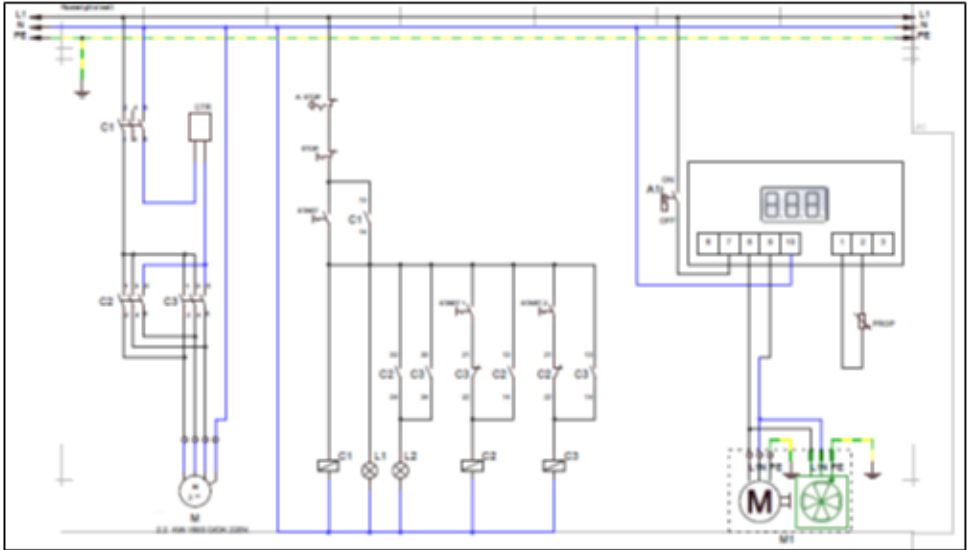

EM.32.09-S

<b>START1</b>	RECHTS START TASTE
<b>START2</b>	LINKS START TASTE
<b>C1</b>	DICHTSCHUTZ 220V
<b>C2</b>	MOTOR RICHTUNG RECHTS KONTAKTOR
<b>C3</b>	MOTOR RICHTUNG LINKS KONTAKTOR
<b>M</b>	MOTOR 2,2 KW 1500 U/MIN
<b>M1</b>	KOMPRESSORMOTOR
<b>L1</b>	START LAMPE
<b>L2</b>	RECHTS - LINKS START LAMPE
<b>CTR</b>	KONDENSATOR
<b>A1</b>	DIGITAL ANZEIGE ON-OFF SCHALTER

# FLEISCHWOLF -KÜHLUNG

## H ELEKTRISCHE SCHALTPLAN

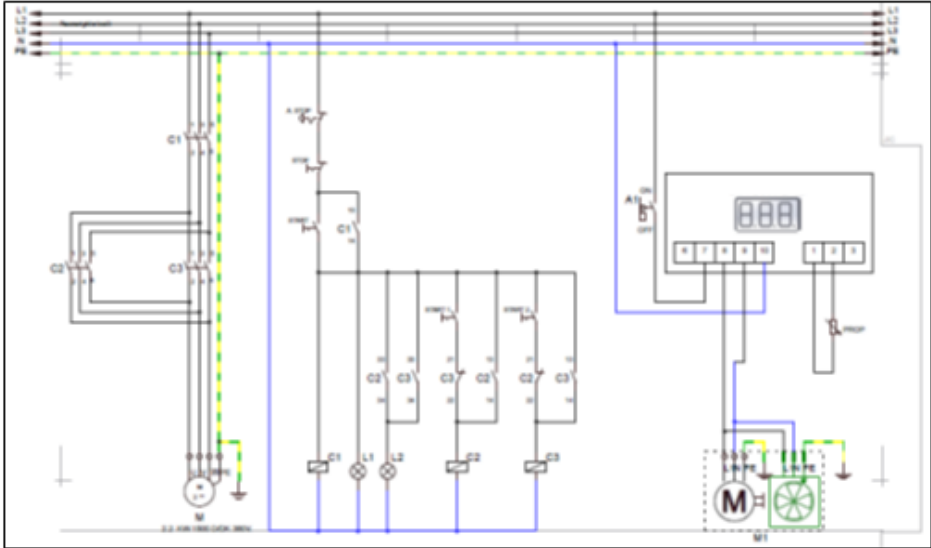

EM.32.10-S

<b>START1</b>	RECHTS START TASTE
<b>START2</b>	LINKS START TASTE
<b>C1</b>	DICHTSCHUTZ
<b>C2</b>	MOTOR RICHTUNG RECHTS KONTAKTOR
<b>C3</b>	MOTOR RICHTUNG LINKS KONTAKTOR
<b>M</b>	MOTOR 2,2 KW 1500 U/MIN
<b>L1</b>	START LAMPE
<b>L2</b>	RECHTS - LINKS START LAMPE
<b>M1</b>	KOMPRESSORMOTOR
<b>A1</b>	DIGITAL ANZEIGE ON-OFF SCHALTER