

Bedienungsanleitung Operating Manual



116-Bottle
WKM350-2N



160-Bottle
WKM450-2N



127-Bottle
WKM350S-1N



116-Bottle
WKM350S-2N



171-Bottle
WKM450S-1N



160-Bottle
WKM450S-2N



127-Bottle
WKM350ES-1N



116-Bottle
WKM350ES-2N



171-Bottle
WKM450ES-1N



160-Bottle
WKM450ES-2N



1 Bedienungsanleitung (Deutsch)	3
1.1 Allgemeines	3
1.2 Informationen zu dieser Anleitung	3
1.3 Warnhinweise	3
1.4 Haftungsbeschränkung	4
2 Sicherheit	4
2.1 Bestimmungsgemäße Verwendung	4
2.2 Allgemeine Sicherheitshinweise	5
2.2.1 Brand- oder Explosionsgefahr	6
2.3 Gefahrenquellen	6
2.3.1 Gefahr durch elektrischen Strom.....	6
3 Inbetriebnahme	6
3.1 Sicherheitshinweise	7
3.2 Lieferumfang und Transportinspektion	7
3.3 Auspacken	7
3.4 Entsorgung der Verpackung	8
3.5 Aufstellung	8
3.5.1 Anforderungen an den Aufstellort.....	8
3.5.2 Standfüsse	9
3.5.3 Holzlagerböden	9
3.5.4 Herausnehmen der Holzlagerböden.....	9
3.6 Elektrischer Anschluss	10
4 Aufbau und Funktion	10
4.1 Gesamtübersicht	11
4.2 Technische Daten	13
5 Bedienung und Betrieb	13
5.1 Bedienelemente und Anzeige	13
5.2 Typenschild	14
6 Reinigung und Pflege	14
6.1 Sicherheitshinweise	14
6.2 Reinigung	14
6.3 Bewegen Ihres Gerätes	15
7 Störungsbehebung	15
7.1 Sicherheitshinweise	15
7.2 Störungsursachen und -behebung	15
8 Entsorgung des Altgerätes	16

9 Operating Manual (English)	18
9.1 General	18
9.2 Information on this manual	18
9.3 Warning notices	18
9.4 Limitation of liability	19
10 Safety	19
10.1 Intended use	19
10.2 General Safety information	20
10.3 Sources of danger	21
10.3.1 Danger of burns or of explosion	21
10.3.2 Dangers due to electrical power.....	21
11 Commissioning	21
11.1 Safety information	22
11.2 Delivery scope and transport inspection	22
11.3 Unpacking	22
11.4 Disposal of the packaging	23
11.5 Setup	23
11.5.1 Setup location requirements:	23
11.5.2 Legs/feet	24
11.5.3 Wine shelves	24
11.5.4 To remove a shelf.....	24
11.6 Electrical connection	24
12 Design and Function	25
12.1 Complete overview	26
12.2 Technical Data	28
13 Operation and Handling	28
13.1 Operating elements and displays	28
13.2 Rating plate	29
14 Cleaning and Maintenance	29
14.1 Safety information	29
14.2 Cleaning	29
14.3 Moving the appliance	30
15 Troubleshooting	30
15.1 Safety notices	30
15.2 Fault indications and rectification of faults	30
16 Disposal of the Old Device	31

1 Bedienungsanleitung

1.1 Allgemeines

Lesen Sie die hier enthaltenen Informationen, damit Sie mit Ihrem Gerät schnell vertraut werden und seine Funktionen in vollem Umfang nutzen können.

Ihr Wine Duett dient Ihnen viele Jahre lang, wenn Sie ihn sachgerecht behandeln und pflegen. Wir wünschen Ihnen viel Freude beim Gebrauch.

1.2 Informationen zu dieser Anleitung

Diese Bedienungsanleitung ist Bestandteil des Wine Duett (nachfolgend als Gerät bezeichnet) und gibt Ihnen wichtige Hinweise für die Inbetriebnahme, die Sicherheit, den bestimmungsgemäßen Gebrauch und die Pflege des Gerätes.

Die Bedienungsanleitung muss ständig am Gerät verfügbar sein. Sie ist von jeder Person zu lesen und anzuwenden, die mit der:

- Inbetriebnahme
- Bedienung,
- Störungsbehebung und/oder
- Reinigung

Des Gerätes beauftragt ist. Bewahren Sie diese Bedienungsanleitung auf und geben Sie diese mit dem Gerät an Nachbesitzer weiter.

1.3 Warnhinweise

In der vorliegenden Bedienungsanleitung werden folgende Warnhinweise verwendet:

! GEFAHR

Ein Warnhinweis dieser Gefahrenstufe kennzeichnet eine drohende gefährliche Situation.

Falls die gefährliche Situation nicht vermieden wird, führt dies zum Tod oder zu schweren Verletzungen.

- ▶ Die Anweisungen in diesem Warnhinweis befolgen, um die Gefahr des Todes oder schwerer Verletzungen von Personen zu vermeiden.

WARNUNG

Ein Warnhinweis dieser Gefahrenstufe kennzeichnet eine mögliche gefährliche Situation.

Falls die gefährliche Situation nicht vermieden wird, kann dies zu schweren Verletzungen führen.

- ▶ Die Anweisungen in diesem Warnhinweis befolgen, um Verletzungen von Personen zu vermeiden.

VORSICHT

Ein Warnhinweis dieser Gefahrenstufe kennzeichnet eine mögliche gefährliche Situation.

Falls die gefährliche Situation nicht vermieden wird, kann dies zu leichten oder gemäßigten Verletzungen führen.

- ▶ Die Anweisungen in diesem Warnhinweis befolgen, um Verletzungen von Personen zu vermeiden.

HINWEIS

Ein Hinweis kennzeichnet zusätzliche Informationen, die den Umgang mit der Maschine erleichtern.

1.4 Haftungsbeschränkung

Alle in dieser Anleitung enthaltenen technischen Informationen, Daten und Hinweise für die Installation, Betrieb und Pflege entsprechen dem letzten Stand bei Drucklegung und erfolgen unter Berücksichtigung unserer bisherigen Erfahrungen und Erkenntnisse nach bestem Wissen. Aus den Angaben, Abbildungen und Beschreibungen in dieser Anleitung können keine Ansprüche hergeleitet werden.

Der Lieferant übernimmt keine Haftung für Schäden aufgrund:

- Nichtbeachtung der Anleitung
- Nicht bestimmungsgemäßer Verwendung
- Unsachgemäßer Reparaturen
- Technischer Veränderungen, Modifikationen des Gerätes
- Verwendung nicht zugelassener Ersatzteile

Modifikationen des Gerätes werden nicht empfohlen und sind nicht durch die Garantie gedeckt.

2 Sicherheit

In diesem Kapitel erhalten Sie wichtige Sicherheitshinweise im Umgang mit dem Gerät. Dieses Gerät entspricht den vorgeschriebenen Sicherheitsbestimmungen. Ein unsachgemäßer Gebrauch kann jedoch zu Personen- und Sachschäden führen.

2.1 Bestimmungsgemäße Verwendung

Dieses Gerät ist nur für den Gebrauch im Haushalt in geschlossenen Räumen zum

- Kühlen

von Wein und anderen Getränken bestimmt. Eine andere oder darüber hinausgehende Benutzung gilt als nicht bestimmungsgemäß.

WARNUNG

Gefahr durch nicht bestimmungsgemäße Verwendung!

Von dem Gerät können bei nicht bestimmungsgemäßer Verwendung und/oder andersartiger Nutzung Gefahren ausgehen.

- ▶ Das Gerät ausschließlich bestimmungsgemäß verwenden.
- ▶ Die in dieser Bedienungsanleitung beschriebenen Vorgehensweisen einhalten.

Ansprüche jeglicher Art wegen Schäden aus nicht bestimmungsgemäßer Verwendung sind ausgeschlossen.

Das Risiko trägt allein der Betreiber.

2.2 Allgemeine Sicherheitshinweise

HINWEIS

Beachten Sie für einen sicheren Umgang mit dem Gerät die folgenden allgemeinen Sicherheitshinweise:

- ▶ Kontrollieren Sie das Gerät vor der Verwendung auf äußere sichtbare Schäden. Nehmen Sie ein beschädigtes Gerät nicht in Betrieb.
- ▶ Bei Beschädigung der Anschlussleitung muss eine neue Anschlussleitung durch eine autorisierte Fachkraft installiert werden.
- ▶ Dieses Gerät kann von Kindern, die älter als 8 Jahre sind, sowie von Personen mit einer geistigen, sensorischen oder körperlichen Behinderung benutzt werden, wenn sie über den sicheren Betrieb unterrichtet worden sind und die möglichen Gefahren verstehen.
- ▶ Kinder dürfen mit dem Gerät nicht spielen.
- ▶ Reinigungs- und Wartungsarbeiten dürfen nicht von Kindern ohne Beaufsichtigung durchgeführt werden.
- ▶ Lagern Sie im Weinkühlschrank keine Lebensmittel, da die Innentemperatur nicht ausreicht, die Lebensmittel frisch zu halten.
- ▶ Reparaturen dürfen nur von qualifiziertem Fachpersonal durchgeführt werden, die vom Hersteller geschult sind. Durch unsachgemäße Reparaturen können erhebliche Gefahren für den Benutzer entstehen.
- ▶ Eine Reparatur des Gerätes während der Garantiezeit darf nur von einem vom Hersteller autorisierten Kundendienst vorgenommen werden, sonst besteht bei nachfolgenden Schäden kein Garantieanspruch mehr.
- ▶ Defekte Bauteile dürfen nur gegen Original-Ersatzteile ausgetauscht werden. Nur bei diesen Teilen ist gewährleistet, dass sie die Sicherheitsanforderungen erfüllen werden.

2.2.1 Brand- oder Explosionsgefahr

WARNUNG

Bei nicht sachgemäßer Verwendung des Gerätes besteht Brand- oder Explosionsgefahr durch Entzündung des Inhaltes.

Beachten Sie die folgenden Sicherheitshinweise um Brandgefahr zu vermeiden:

- ▶ Reinigen Sie Gerät und Geräteteile nie mit leicht entzündbaren Flüssigkeiten. Die daraus entstehenden Gase können eine Brandgefahr darstellen oder explodieren.
- ▶ Lagern oder verwenden Sie kein Benzin oder andere feuergefährliche Gase und Flüssigkeiten in der Nähe von diesem oder anderen Gerät(en). Die Gase können eine Brandgefahr darstellen oder explodieren.
- ▶ Beschädigen Sie nicht den Kühlkreislauf.

2.3 Gefahrenquellen

2.3.1 Gefahr durch elektrischen Strom

!GEFAHR

Lebensgefahr durch elektrischen Strom!

Beim Kontakt mit unter Spannung stehenden Leitungen oder Bauteilen besteht Lebensgefahr!

Beachten Sie die folgenden Sicherheitshinweise um eine Gefährdung durch elektrischen Strom zu vermeiden:

- ▶ Ziehen Sie niemals am Stromkabel sondern immer am Stecker um das Gerät vom Strom zu trennen.
- ▶ Bevor Sie die Glühbirne des internen Lichts wechseln, schalten Sie das Gerät aus und ziehen Sie den Stecker aus der Steckdose.
- ▶ Bei Beschädigung der Anschlussleitung muss eine spezielle Anschlussleitung durch eine vom Hersteller autorisierte Fachkraft installiert werden.
- ▶ Betreiben Sie dieses Gerät nicht, wenn sein Stromkabel oder -stecker beschädigt ist, wenn es nicht ordnungsgemäß arbeitet oder wenn es beschädigt oder fallengelassen wurde. Wenn das Stromkabel beschädigt ist, muss es vom Hersteller oder seiner Serviceagentur oder einer ähnlich qualifizierten Person ersetzt werden, um Gefahren zu vermeiden.
- ▶ Öffnen Sie auf keinen Fall das Gehäuse des Gerätes. Werden spannungsführende Anschlüsse berührt und der elektrische und mechanische Aufbau verändert, besteht Stromschlaggefahr. Darüber hinaus können Funktionsstörungen am Gerät auftreten.

3 Inbetriebnahme

In diesem Kapitel erhalten Sie wichtige Hinweise zur Inbetriebnahme des Gerätes.

Beachten Sie die Hinweise um Gefahren und Beschädigungen zu vermeiden.

3.1 Sicherheitshinweise

WARNUNG

Bei der Inbetriebnahme des Gerätes können Personen- und Sachschäden auftreten!

Beachten Sie die folgenden Sicherheitshinweise um die Gefahren zu vermeiden:

- ▶ Verpackungsmaterialien dürfen nicht zum Spielen verwendet werden. Es besteht Erstickungsgefahr.
- ▶ Auf Grund des hohen Gewichtes des Gerätes den Transport sowie das Auspacken und Aufstellen mit zwei Personen durchführen.

Dieses Gerät enthält das Kältemittel Isobutan (R600a), ein Naturgas mit hoher Umweltverträglichkeit, aber brennbar. Obwohl es brennbar ist, schädigt es nicht die Ozonschicht und verstärkt nicht den Treibhauseffekt. Die Verwendung dieses Kältemittels führt zu einer etwas höheren Geräuschentwicklung des Gerätes. Zusätzlich zum Kompressorgeräusch können Sie den Fluss des Kältemittels hören. Dies ist unvermeidlich und hat keine negative Wirkung auf die Leistung des Gerätes. Seien Sie während des Transports vorsichtig, so dass der Kältemittelkreislauf nicht beschädigt wird. Kältemittellecks können die Augen reizen.

3.2 Lieferumfang und Transportinspektion

Der Wine Duett wird standardmäßig mit folgenden Komponenten geliefert:

- Wine Duett
- 16 Holzlagerböden
WKM450S-1N/WKM450ES-1N
- 15 Holzlagerböden
WKM450S-2N/WKM450ES-2N/WKM450-2N
- 12 Holzlagerböden
WKM350S-1N/WKM350ES-1N
- 11 Holzlagerböden
WKM350S-2N/WKM350ES-2N/WKM350-2N
- Bedienungsanleitung

HINWEIS

- ▶ Prüfen Sie die Lieferung auf Vollständigkeit und auf sichtbare Schäden.
- ▶ Melden Sie eine unvollständige Lieferung oder Schäden infolge mangelhafter Verpackung oder durch Transport sofort dem Spediteur, der Versicherung und dem Lieferanten.

3.3 Auspacken

Zum Auspacken des Gerätes gehen Sie wie folgt vor:

- Entnehmen Sie das Gerät aus dem Karton und entfernen Sie das innere und äußere Verpackungsmaterial.
- Der Kühlschrank sollte nur aufrecht transportiert werden.

- Reinigen Sie den Innenraum mit handwarmen Wasser und einem weichen Lappen.
- Schließen Sie das Gerät an das Stromnetz an und schalten Sie es ein, legen Sie erst danach Weinflaschen oder andere Getränke in den Wine Duett

3.4 Entsorgung der Verpackung

Die Verpackung schützt das Gerät vor Transportschäden. Die Verpackungsmaterialien sind nach umweltverträglichen und entsorgungstechnischen Gesichtspunkten ausgewählt und deshalb recycelbar. Die Rückführung der Verpackung in den Materialkreislauf spart Rohstoffe und verringert das Abfallaufkommen.

Entsorgen Sie nicht mehr benötigte Verpackungsmaterialien an den Sammelstellen für das Verwertungssystem »Grüner Punkt«.



HINWEIS

- ▶ Heben Sie wenn möglich die Originalverpackung während der Garantiezeit des Gerätes auf, um das Gerät im Garantiefall wieder ordnungsgemäß verpacken zu können.

3.5 Aufstellung

3.5.1 Anforderungen an den Aufstellort

Für einen sicheren und fehlerfreien Betrieb des Gerätes muss der Aufstellort folgende Voraussetzungen erfüllen:

- Platzieren Sie Ihr Gerät auf einem ebenen, waagerechten Boden, der auch bei voll bestücktem Kühlschrank ausreichend tragfähig ist.
- Installieren Sie das Gerät nicht an einem Platz mit direktem Sonnenlicht oder in der Nähe von Wärmequellen (Herd, Heizung, Heizgeräte, usw.). Direktes Sonnenlicht kann die Acryloberfläche verändern und Wärmequellen den Energieverbrauch negativ beeinflussen.
- Extrem kalte (unter 10°C) oder sehr heiße (über 30°C) Umgebungstemperaturen können ebenso zu Funktionseinschränkungen führen.
- Das Gerät ist nur für den Innenbetrieb ausgelegt. Stellen Sie es nicht in einer nassen oder sehr feuchten Umgebung auf.
- Stellen Sie das Gerät nicht in einer heißen Umgebung oder in der Nähe von brennbarem Material auf.
- Decken Sie keine Öffnungen am Gerät ab und blockieren Sie sie nicht.
- Wenn Sie das Gerät einbauen, lassen Sie Öffnungen für die Belüftung.
- Die Steckdose muss leicht zugänglich sein, so dass das Stromkabel notfalls leicht abgezogen werden kann.

- Der Einbau und die Montage dieses Gerätes an nichtstationären Aufstellungsorten (z. B. Schiffen) dürfen nur von Fachbetrieben/Fachleuten durchgeführt werden, wenn sie die Voraussetzungen für den sicherheitsgerechten Gebrauch dieses Gerätes sicherstellen.
- Das Gerät benötigt zum korrekten Betrieb eine ausreichende Luftströmung. Lassen Sie 10-15 cm Freiraum um das Gerät herum.
- Aus Gründen der Energiesparsamkeit achten Sie bitte darauf, dass die Tür des Gerätes während des Betriebes geschlossen ist.
- Heben Sie das Gerät nicht am Türgriff an.
- Installieren oder betreiben Sie das Gerät niemals hinter verschlossenen Türen.
- Stellen Sie sicher, dass die Trittplatte vorne unten frei von Hindernissen ist. Behinderung des freien Luftstroms kann Das Gerät funktioniert nicht richtig und die Garantie erlischt.
- Wenn der Kondensator nicht alle sechs Monate gereinigt wird, kann dies zu Fehlfunktionen des Geräts führen.
- Lassen Sie die Gerätetemperatur vor dem Gebrauch 24 Stunden lang stabilisieren.
- Blockieren Sie keine internen Lüfter.

3.5.2 Standfüsse

Das Gerät wird mit 4 großen Standfüßen geliefert.

Dieser Stellfuß wird an dem Scharnier unter dem Türanschlag befestigt.

Die Bohrung an der Unterseite vorne rechts ist notwendig, wenn der Türanschlag gewechselt wird. An dieser Stelle wird dann der Standfuß von vorne links angebracht.

3.5.3 Holzlagerböden

Jeder Holzlagerboden kann herausgenommen werden um größere Flaschen zu lagern.

3.5.4 Herausnehmen der Holzlagerböden

Um einen Holzlagerboden herauszunehmen, nehmen Sie zuerst die Flaschen heraus. Dann heben Sie den Boden leicht an und ziehen ihn dann heraus.

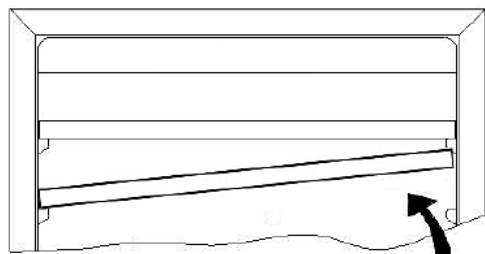

HINWEIS

- Achten Sie sorgfältig darauf, dass die Holzlagerböden richtig eingerastet

sind, bevor Sie Flaschen darauflegen.

- ▶ Achten Sie darauf das Die Flaschen verteilt im Gerat gelagert werden

3.6 Elektrischer Anschluss

Für einen sicheren und fehlerfreien Betrieb des Gerätes sind beim elektrischen Anschluss folgende Hinweise zu beachten:

- Vergleichen Sie vor dem Anschließen des Gerätes die Anschlussdaten (Spannung und Frequenz) auf dem Typenschild mit denen Ihres Elektronetzes. Diese Daten müssen übereinstimmen, damit keine Schäden am Gerät auftreten. Im Zweifelsfall fragen Sie Ihre Elektro-Fachkraft.
- Die Steckdose muss über einen 16A-Sicherungsschutzschalter abgesichert sein.
- Der Anschluss des Gerätes an das Elektronetz darf maximal über ein 3 Meter langes, abgewickeltes Verlängerungskabel mit einem Querschnitt von 1,5 mm² erfolgen. Die Verwendung von Mehrfachsteckern oder Steckdosenleisten ist wegen der damit verbundenen Brandgefahr verboten.
- Vergewissern Sie sich, dass das Stromkabel unbeschädigt ist und nicht unter oder über heiße oder scharfkantige Flächen verlegt wird.
- Verlegen Sie das Stromkabel so, dass Sie nicht darüber stolpern.
- Das Gerät ist nicht dafür ausgelegt mit einem Gleichstrom-Wechselstrom-Konverter betrieben zu werden.
- Die elektrische Sicherheit des Gerätes ist nur dann gewährleistet, wenn es an ein vorschriftsmäßig installiertes Schutzleitersystem angeschlossen wird. Der Betrieb an einer Steckdose ohne Schutzleiter ist verboten. Lassen Sie im Zweifelsfall die Hausinstallation durch eine Elektro-Fachkraft überprüfen. Der Lieferant kann nicht verantwortlich gemacht werden für Schäden, die durch einen fehlenden oder unterbrochenen Schutzleiter verursacht werden.

4 Aufbau und Funktion

In diesem Kapitel erhalten Sie wichtige Hinweise zum Aufbau und Funktion des Gerätes.

4.1 Gesamtübersicht

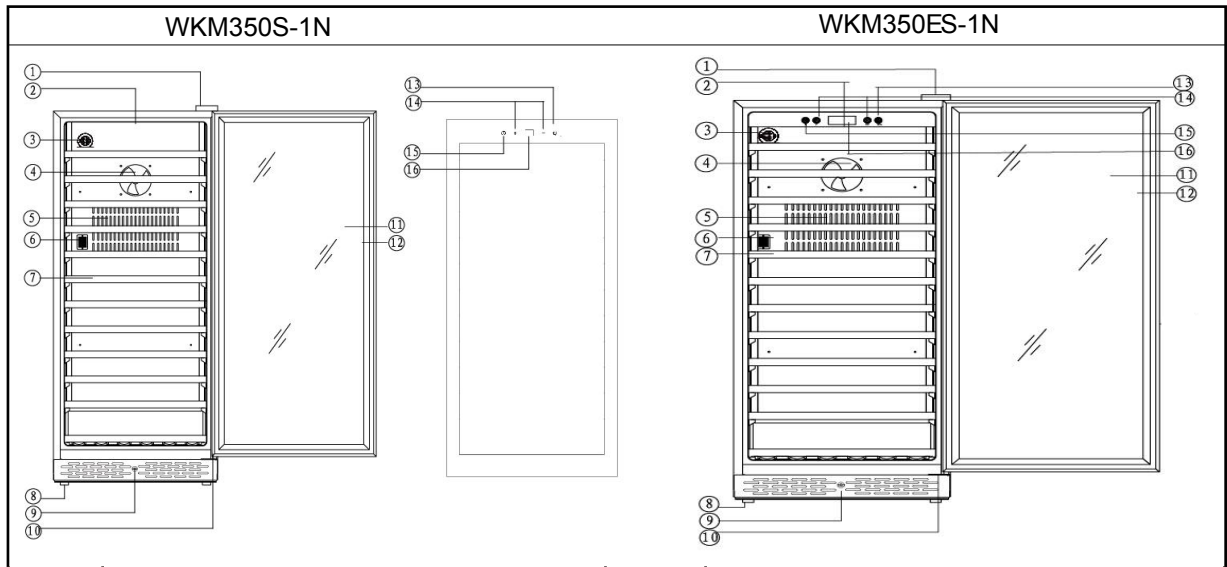

1	Oberes Scharnier	9	Schloss
2	Beleuchtung	10	Niedrigere Scharnier
3	Faltschachtel – filter	11	Glasscheibe
4	Ventilator	12	Türdichtung
5	Ablufffenster	13	Lichtschalter
6	NTC Punkt	14	Tempertursteuerung
7	Regal	15	Umschalten °C/°F
8	Füße	16	Tempertur-anzeige

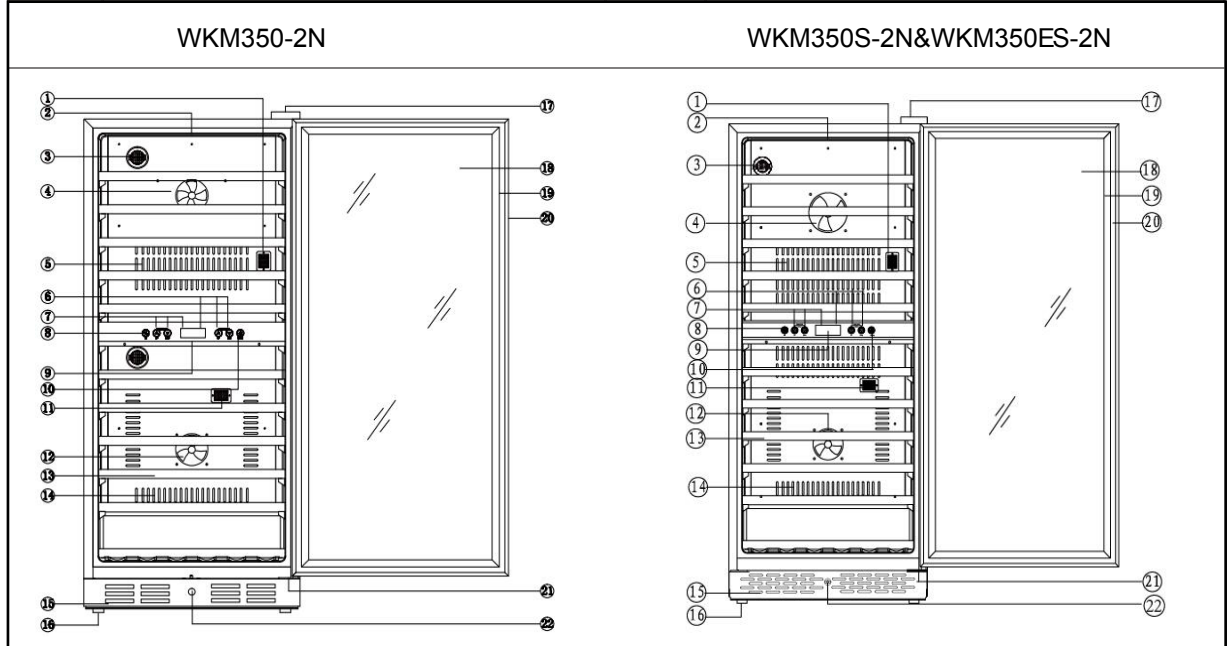

1	Temperatursensor obere zone	12	Lüfter untere zone
2	Licht obere zone	13	Regal
3	Aktivkohlefilter	14	Lüftungsschlitze
4	Ventilator	15	Lüftungsschlitze
5	Lüftungsschlitze	16	Füße
6	Temperatur untere zone	17	Oberes scharnier
7	Temperatur obere zone	18	Glas
8	Temperaturschalter	19	Türdichtung
9	Licht untere zone	20	Griff
10	Lichtschalter	21	Unteres scharnier
11	Temperatursensor untere zone	22	Türschloss

WKM450S-1N

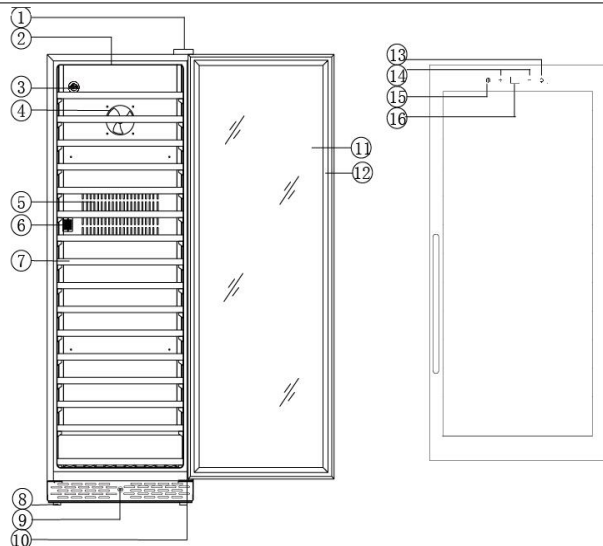

WKM450ES-1N

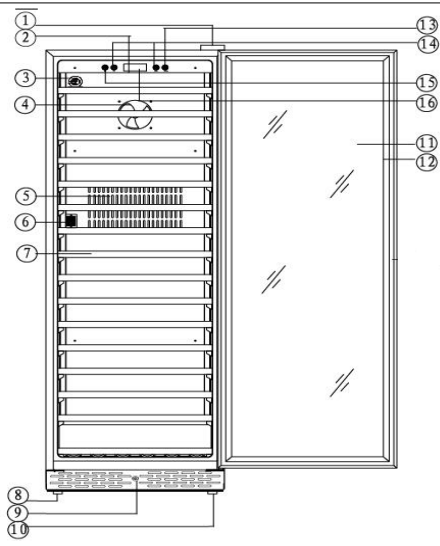

1	Oberes Scharnier	9	Schloss
2	Beleuchtung	10	Niedrigere Scharnier
3	Faltschachtel – filter	11	Glasscheibe
4	Ventilator	12	Türdichtung
5	Ablufffenster	13	Lichtschalter
6	NTC Punkt	14	Tempertursteuerung
7	Regal	15	Umschalten °C/°F
8	FüÙe	16	Tempertur-anzeige

WKM450-2N

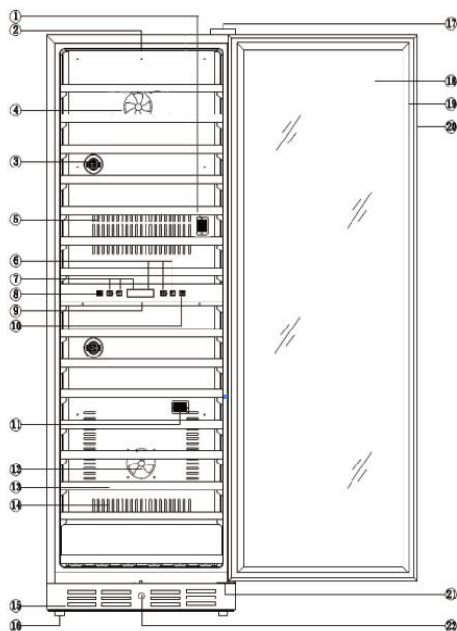

WKM450S-2N&WKM450ES-2N

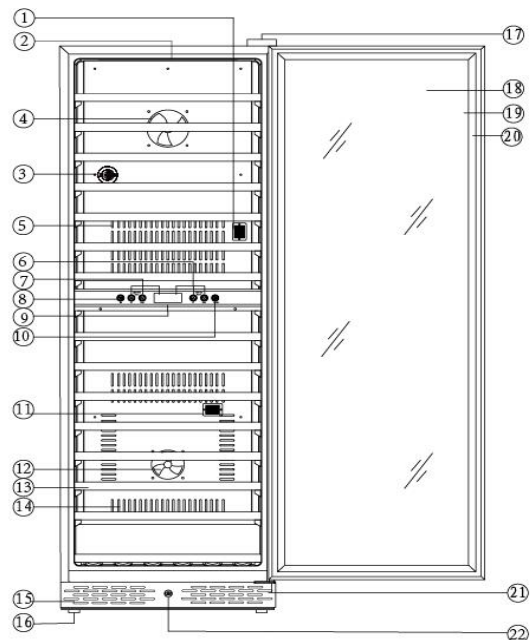

1	Temperatursensor obere zone	12	Lüfter untere zone
2	Licht obere zone	13	Regal
3	Aktivkohlefilter	14	Lüftungsschlitze
4	Ventilator	15	Lüftungsschlitze
5	Lüftungsschlitze	16	FüÙe
6	Temperatur untere zone	17	Oberes scharnier
7	Temperatur obere zone	18	Glas
8	Temperaturschalter	19	Türdichtung
9	Licht untere zone	20	Griff
10	Lichtschalter	21	Unteres scharnier
11	Temperatursensor untere zone	22	Türschloss

4.2 Technische Daten

Artikelnummer	WKM350-2N	WKM450-2N	WKM350S-2N& WKM350ES-2N	WKM450S-2N WKM450ES-2N	WKM350S-1N& WKM350ES-1N	WKM450S-1N& WKM450ES-1N
Stromversorgung	220-240 V ~ 50 Hz					
Temperaturbereich	Upper zone:5-10 °C / Lower zone:10-18 °C				5-18 °C	
Strom	1A					
Klimaklasse	N/SN					
Eingangsleistung	180W					
Kältemittel	R600a					
Abmessungen (BxHxT) mm	595x1397x680	595x1769x680	595x1397x680	595x1769x680	595x1397x680	595x1769x680
Volumen	306L	410L	306L	410L	320L	425L
Gewicht	70kg	86.25kg	80kg	88.25kg	73kg	87kg

Dieses Produkt enthält eine LED-Lichtquelle der Energieeffizienzklasse "X" .

5 Bedienung und Betrieb

In diesem Kapitel erhalten Sie wichtige Hinweise zur Bedienung des Gerätes.

Beachten

Sie die Hinweise um Gefahren und Beschädigungen zu vermeiden.

5.1 Bedienelemente und Anzeige

HINWEIS

WKM350-2N / WKM450-2N / WKM350S-2N / WKM350ES-2N / WKM450S-2N / WKM450ES-2N

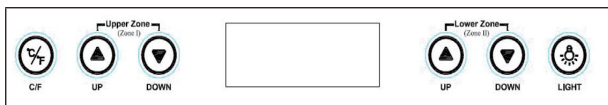

- Um die Temperatur der oberen Zone zu regeln, drücken Sie die UP/DOWN-Taste auf der linken Seite. Mit jedem Tastendruck erhöht/verringert sich die Temperatur um 1°C zwischen 5-10°C oder 1°F zwischen 40-50°F.
- Um die Temperatur der unteren Zone zu regeln, drücken Sie die UP/DOWN-Taste auf der rechten Seite. Mit jedem Tastendruck erhöht/verringert sich die Temperatur um 1°C zwischen 10-18°C oder 1°F zwischen 50-64°F.
- Um die interne LED-Beleuchtung ein- oder auszuschalten, drücken Sie die LIGHT-Taste auf der rechten Seite.
- Um die Temperaturanzeige von Celsius Grad auf Fahrenheit Grad umzuschalten oder umgekehrt, drücken Sie die Taste C/F.
- Stellen Sie sicher, dass die Raumtemperatur zwischen 10 °C und 30 °C liegt. Wenn die Temperatur höher ist oder niedriger kann die Leistung des Geräts beeinträchtigt werden. Die Temperatur kann je nach variieren ob sich die Flaschen auf dem oberen, mittleren oder unteren Gestell befinden und ob die Innenbeleuchtung eingeschaltet ist oder nicht. Außerdem gibt es für die voll beladenen Flaschen im Schrank in der unteren Zone 3 bis 5 Gradunterschied zwischen der tatsächlichen Temperatur und der eingestellten Temperatur. Es hängt davon ab, wie weit die flaschen aus der luft outlet.

Displayanzeigen

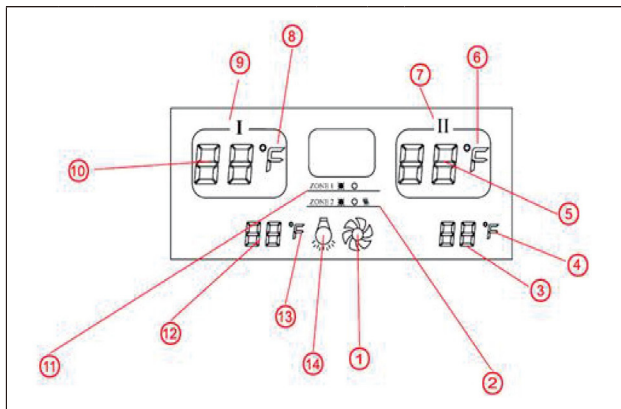



1	Anzeige für den Betriebszustand der gesamten Einheit.	8	Celsius oder Fahrenheit
2	Anzeige des Betriebszustandes der unteren Zone:	9	Obere Zone
	☒ Kühlen		
	○ Aufrechterhaltung der aktuellen Temperatur ☒ Heizen		
3	Einstelltemperatur der unteren Zone	10	Die tatsächliche Temperatur der oberen Zone
4	Celsius oder Fahrenheit	11	Anzeige für den Betriebszustand der oberen Zone:
			☒ Kühlen ☒ Heizen
5	Die tatsächliche Temperatur der unteren Zone	12	Einstellung der Temperatur der oberen Zone
6	Celsius oder Fahrenheit	13	Celsius oder Fahrenheit
7	Untere Zone	14	Anzeige der internen Leuchte (ein/aus)

WKM350S-1N / WKM450S-1N



- ▶ Die Tasten + und - mit der Kennzeichnung "up" und "down" ermöglichen eine Einstellung von 5°C-18°C für die Temperatur Zone ;
- ▶ Auf dem Display wird die momentane durchschnittliche Temperatur angezeigt.



Es gibt Drucktasten: + und - für die Anpassung der Temperatur in Schritten von 1°C und die Taste  für das Ein- und Ausschalten der Innenbeleuchtung.



Und die Taste  für das "°C/°F"Umwandlung.

Die Temperatur im Gerät hängt von der Umgebungstemperatur, der Anzahl der Flaschen sowie der gewählten Temperatur ab.

WKM350ES-1N / WKM450ES-1N



- ▶ Die Tasten  und  mit der Kennzeichnung "up" und "down" ermöglichen eine Einstellung von 5°C-18°C für die Temperatur Zone ;
- ▶ Auf dem Display wird die momentane durchschnittliche Temperatur angezeigt.

Es gibt Drucktasten:  und  für die Anpassung der Temperatur in Schritten von 1°C und die Taste  für das Ein- und Ausschalten der Innenbeleuchtung.

Und die Taste  für das "°C/°F"Umwandlung.

Die Temperatur im Gerät hängt von der Umgebungstemperatur, der Anzahl der Flaschen sowie der gewählten Temperatur ab.

5.2 Typenschild

Das Typenschild mit den Anschluss- und Leistungsdaten befindet sich an der Rückseite des Gerätes.

6 Reinigung und Pflege

In diesem Kapitel erhalten Sie wichtige Hinweise zur Reinigung und Pflege des Gerätes.

Beachten Sie die Hinweise um Beschädigungen durch falsche Reinigung des Gerätes zu vermeiden und den störungsfreien Betrieb sicherzustellen.

6.1 Sicherheitshinweise

VORSICHT

Beachten Sie die folgenden Sicherheitshinweise, bevor Sie mit der Reinigung des Gerätes beginnen:

- ▶ Bevor Sie es in Betrieb nehmen, reinigen Sie es gründlich.
- ▶ Schalten Sie den Wine Duett vor dem Reinigen aus und ziehen Sie den Stecker aus der Wandsteckdose und entnehmen Sie alle Flaschen.
- ▶ Benutzen Sie keine aggressiven oder scheuernden Reinigungsmittel und keine Lösungsmittel.

6.2 Reinigung

◆ Inneraum

- Reinigen Sie den Innenraum mit handwarmen Wasser und einem weichen Lappen.
- Wischen Sie das Gerät danach gründlich mit einem weichen Tuch trocken.

◆ Türdichtung

- Achten Sie besonders darauf, dass die Türdichtung sauber ist, damit das Gerät einwandfrei arbeiten kann.

◆ Gehäuse

- Die Außenseite des Gerätes lässt sich mit einem milden Reinigungsmittel und warmen Wasser reinigen.
- Wischen Sie das Gerät danach gründlich mit einem weichen Tuch trocken.

◆ Abzugsöffnung

- Staub oder etwas anderes kann die Abzugsöffnung blockieren und die Kühleffizienz des Gerätes beeinträchtigen. Saugen Sie die Abzugsöffnung frei, falls notwendig.

6.3 Bewegen Ihres Gerätes

Wenn Sie das Gerät an einen anderen Platz stellen wollen:

Schalten Sie das Gerät aus und ziehen Sie den Stecker aus der Wandsteckdose. Räumen Sie den Inhalt heraus.

Kleben Sie sicherheitshalber alle losen Elemente im Innenraum fest.

Kleben Sie die Tür zu. Der Kühlschrank sollte nur aufrecht transportiert werden.

7 Störungsbehebung

In diesem Kapitel erhalten Sie wichtige Hinweise zur Störungslokalisierung und Störungsbehebung. Beachten Sie die Hinweise um Gefahren und Beschädigungen zu vermeiden.

7.1 Sicherheitshinweise

VORSICHT

- ▶ Reparaturen an Elektrogeräten dürfen nur von Fachleuten durchgeführt werden, die vom Hersteller geschult sind.
- ▶ Durch unsachgemäße Reparaturen können erhebliche Gefahren für den Benutzer und Schäden am Gerät entstehen.

7.2 Störungsursachen und behebung

Die nachfolgende Tabelle hilft bei der Lokalisierung und Behebung kleinerer Störungen.

Störung	Mögliche Ursache
Der Weinkühlschrank funktioniert nicht.	- Kabel nicht eingesteckt oder andere Voltzahl. - Die Sicherung ist defekt oder durchgebrannt.

Die Kühlleistung ist unbefriedigend.	<ul style="list-style-type: none"> - Prüfen Sie die Temperatureinstellung. - Die Umgebung erfordert eventuell eine andere Einstellung.
	<ul style="list-style-type: none"> - Die Tür wird zu oft geöffnet.
	<ul style="list-style-type: none"> - Die Tür wurde nicht komplett geschlossen. - Die Türdichtung dichtet nicht ausreichend ab.
	<ul style="list-style-type: none"> - Der Weinkühlschrank hat nicht ausreichend Abstand.
Das Licht funktioniert nicht.	<ul style="list-style-type: none"> - Benachrichtigen Sie das Service-Center.
Vibrationen	<ul style="list-style-type: none"> - Prüfen Sie, ob das Gerät eben steht.
Das Gerät ist zu laut.	<ul style="list-style-type: none"> - Das Gerät steht nicht eben. - Prüfen Sie den Ventilator.
Die Tür schließt nicht richtig.	<ul style="list-style-type: none"> - Das Gerät steht nicht eben. - Die Türen wurden verkehrt herum oder nicht richtig angebracht.
	<ul style="list-style-type: none"> - Die Dichtung ist abgenutzt. - Die Böden sind verrutscht.
LED zeigt nichts an.	<ul style="list-style-type: none"> - Die Hauptschalttafel funktioniert nicht. - Der Stecker ist defekt. - Problem mit der Leiterplatte.
LED-Anzeige - Lo	<ul style="list-style-type: none"> - Benachrichtigen Sie das Service-Center.
Tasten funktionieren nicht.	<ul style="list-style-type: none"> - Die Temperatursteuerung ist beschädigt.

HINWEIS

► Wenn Sie mit den oben genannten Schritten das Problem nicht lösen können, wenden Sie sich bitte an den Servicedienst.

8 Entsorgung des Altgerätes

Elektrische und elektronische Altgeräte enthalten vielfach noch wertvolle Materialien. Sie enthalten aber auch schädliche Stoffe, die für ihre Funktion und Sicherheit notwendig waren.

Im Restmüll oder bei falscher Behandlung können diese der menschlichen Gesundheit und der Umwelt schaden. Geben Sie Ihr Altgerät deshalb auf keinen Fall in den Restmüll.



HINWEIS

- ▶ Nutzen Sie die von Ihrem Wohnort eingerichtete Sammelstelle zur Rückgabe und Verwertung elektrischer und elektronischer Altgeräte. Informieren Sie sich gegebenenfalls bei Ihrem Rathaus, Ihrer Müllabfuhr oder bei Ihrem Händler.
- ▶ Sorgen Sie dafür, dass Ihr Altgerät bis zum Abtransport kindersicher aufbewahrt wird: Entfernen Sie die Tür und belassen Sie die Regalböden im Innenraum, so daß Kinder nicht leicht hineinklettern können.

9 Operating Manual(English)

9.1 General

Please read the information contained herein so that you can become familiar with your device quickly and take advantage of the full scope of its functions. Your wine refrigerator will serve you for many years if you handle it and care for it properly. We wish you a lot of pleasure in using it!

9.2 Information on this manual

These Operating Instructions are a component of the Wine Duett (referred to hereafter as the Device) and provide you with important information for the initial commissioning, safety, intended use and care of the device. The Operating Instructions must be available at all times at the device. This Operating Manual must be read and applied by every person who is instructed to work with the device:

- Commissioning
- Operation
- Troubleshooting and/or
- Cleaning

Keep the Operating Manual in a safe place and pass it on to the subsequent owner along with the device.

9.3 Warning notices

The following warning notices are used in the Operating Manual concerned here.

! DANGER

A warning notice of this level of danger indicates a potentially dangerous situation.

If the dangerous situation is not avoided, this can lead to death or serious injuries.

- Observe the instructions in this warning notice in order to avoid the danger of death or serious personal injuries.

WARNING

A warning notice of this level of danger indicates a possible dangerous situation.

If the dangerous situation is not avoided, this can lead to serious injuries.

- Observe the instructions in this warning notice in order to avoid the personal injuries.

ATTENTION

A warning notice of this level of danger indicates a possible dangerous

situation.

If the dangerous situation is not avoided, this can lead to slight or moderate injuries.

► Observe the instructions in this warning notice in order to avoid the personal injuries.

PLEASE NOTE

A notice of this kind indicates additional information, which will simplify the handling of the machine.

9.4 Limitation of liability

All the technical information, data and notices with regard to the installation, operation and care are completely up-to-date at the time of printing and are compiled to the best of our knowledge and belief, taking our past experience and findings into consideration.

No claims can be derived from the information provided, the illustrations or descriptions in this manual. The manufacturer does not assume any liability for damages arising as a result of the following:

- Non-observance of the manual
- Uses for non-intended purposes
- Improper repairs
- Use of unauthorized spare parts
- Technical alterations, modifications of the device

Modifications of the device are not recommended and are not covered by the guarantee.

10 Safety

This chapter provides you with important safety notices when handling the device. The device corresponds with the required safety regulations. Improper use can result in personal or property damages.

10.1 Intended use

This device is only intended for use in households in enclosed spaces for cooling wine and other beverages. Uses for a different purpose or for a purpose which exceeds this description are considered incompatible with the intended or designated use.

WARNING

Danger due to unintended use!

Dangers can emanate from the device if it is used for an unintended use and/or a different kind of use.

- ▶ Use the device exclusively for its intended use.
- ▶ Observe the procedural methods described in this Operating Manual.

Claims of all kinds due to damages resulting from unintended uses are excluded. The User bears the sole risk.

10.2 General Safety information

PLEASE NOTE

Please observe the following general safety notices with regard to the safe handling of the device.

- ▶ Examine the device for any visible external damages prior to using it. Never put a damaged device into operation.
- ▶ If the connection lead is damaged, you will need to have a new connection lead installed by an authorized electrician.
- ▶ This appliance can be used by children aged 8 years and above and persons with reduced physical, sensory or mental capabilities or lack of experience and knowledge if they have been given supervision or instruction concerning use of the appliance in a safe way and understand the hazards involved.
- ▶ Children shall not play with the appliance.
- ▶ Cleaning and user maintenance shall not be made by children without supervision.
- ▶ Do not use the wine refrigerator for storing foodstuff. The temperature is not cold enough to keep food fresh.
- ▶ Only qualified electricians, who have been trained by the manufacturer, may carry out any repairs that may be needed. Improperly performed repairs can cause considerable dangers for the user.
- ▶ Only customer service departments authorized by the manufacturer may carry out repairs on the device during the guarantee period, as otherwise the guarantee entitlements will be null and void in the event of any subsequent damages.
- ▶ Defective components must always be replaced with original replacement parts. Only such parts will guarantee that the safety requirements are fulfilled.

10.3 Sources of danger

10.3.1 Danger of burns or of explosion

WARNING

There is a danger of burns and explosion due to excess pressure that is created in the event the device is not used properly.

Observe the following safety notices to avoid dangers of burns or an explosion:

- ▶ Never use the device to store or dry flammable materials.
- ▶ Never clean appliance parts with flammable fluids. The fumes can create a fire hazard or explosion.
- ▶ Do not store or use gasoline or any other flammable vapours and liquids in the vicinity of this or any other appliance. The fumes can create a fire hazard or explosion.
- ▶ Do not damage the cooling circuit .

10.3.2 Dangers due to electrical power

! DANGER

Mortal danger due to electrical power!

Mortal danger exists when coming into contact with live wires or subassemblies! Observe the following safety notices to avoid dangers due to electrical power:

- ▶ Before changing the inner light, turn off the appliance first and then unplug the unit from the wall outlet.
- ▶ If the connection lead is damaged, you will need to have a special connection lead installed by an authorized electrician.
- ▶ Do not operate this device if its power cable or plug is damaged, if it does not work properly or if it is damaged or has been dropped. If the power cable is damaged, it will need to be replaced by the manufacturer or his service agency or a similar qualified person, to avoid any dangers.
- ▶ Do not open the housing on the device under any circumstances. There is a danger of an electrical shock if live connections are touched and the electrical or mechanical structure is altered. In addition, functional faults on the device can also occur.

11 Commissioning

This chapter provides you with important safety notices during the initial

commissioning of the device. Observe the following notices to avoid dangers and damages:

11.1 Safety information

WARNING

Personal and property damages can occur during commissioning of the device!

Observe the following safety notices to avoid such dangers:

- ▶ Packaging materials may not be used for playing. There is a danger of suffocation.
- ▶ Transport, unpack and use two persons to set down the device because of the heavy weight of the device.

This appliance contains the coolant isobutane (R600a), a natural gas which is environmentally friendly. Although it is flammable, it does not damage the ozone layer and does not increase the greenhouse effect. The use of this coolant has, however, led to a slight increase in the noise level of the appliance. In addition to the noise of the compressor, you might be able to hear the coolant flowing around the system. This is unavoidable, and does not have any adverse effect on the performance of the appliance. Care must be taken during the transportation and setting up of the appliance that no parts of the cooling system are damaged. Leaking coolant can damage the eyes.

11.2 Delivery scope and transport inspection

As a rule, the Wine Duett is delivered with the following components:

- Wine Duett
- 16 wooden bottoms WKM450S-1N/WKM450ES-1N
- 15 wooden bottoms WKM450S-2N/WKM450ES-2N/WKM450-2N
- 12 wooden bottoms WKM350S-1N/WKM350ES-1N
- 11 wooden bottoms WKM350S-2N/WKM350ES-2N/WKM350-2N
- Operating Instructions

PLEASE NOTE

- ▶ Examine the shipment for its completeness and for any visible damages.
- ▶ Immediately notify the carrier, the insurance and the supplier about any incomplete shipment or damages as a result of inadequate packaging or due to transportation.

11.3 Unpacking

To unpack the device, proceed as follows:

- Remove the device out of the carton and remove the packaging material.
- Clean the interior surface with lukewarm water using a soft cloth.
- Your wine refrigerator should only be moved in an upright position.
- After plugging the appliance into the wall outlet, then place wine bottles or beverages in the appliance.

11.4 Disposal of the packaging



The packaging protects the device against damages during transit. The packaging materials are selected in accordance with environmentally compatible and recycling-related points of view and can therefore be recycled.

Returning the packaging back to the material loop saves raw materials and reduces the quantities of accumulated waste. Take any packaging materials that are no longer required to “Green Dot” recycling collection points for disposal.

PLEASE NOTE

- ▶ If possible, keep the original packaging for the device for the duration of the guarantee period of the device, in order that the device can be re-packaged properly in the event of a guarantee claim.

11.5 Setup

11.5.1 Setup location requirements:

In order to ensure the safe and trouble-free operation of the device, the setup location must fulfil the following prerequisites:

- Place your appliance on a floor that is strong enough to support the appliance when it is fully loaded.
- Locate the appliance away from direct sunlight and sources of heat (stove, heater, radiator, etc.). Direct sunlight may affect the acrylic coating and heat sources may increase electrical consumption.
- Ambient temperature below 10°C or above 30°C will hinder the performance of the appliance.
- This unit is not designed for use in a garage or any other outside installation.
- Do not set up the device in a hot, wet or extremely damp environment or near flammable material.
- Do not cover up any openings on the device and do not block these off.
- The electrical socket must be easily accessible so that the power lead can be disconnected easily, in the case of an emergency.
- The installation and assembly of this device in non-stationary setup locations (e.g. on ships) must be carried out by specialist companies / electricians, provided they guarantee the prerequisites for the safe use of this device.
- For energy saving reasons please ensure that the door is closed when the appliance is turned on.
- The device requires an adequate flow of air in order to operate correctly. Leave a clearance of 10-15 cm around the appliance.

- Do not lift unit by door handle.
- Never install or operate the unit behind closed doors.
- Be sure the kick-plate on the front bottom is free of obstruction. Obstructing free airflow can cause the unit to malfunction and will void the warranty.
- Failure to clean the condenser every six months can cause the unit to malfunction.
- Allow unit temperature to stabilize for 24 hour before use.
- Do not block any internal Fans.

11.5.2 Legs/feet

There are foot (4 bigger feet).

To level your appliance, adjust the front legs at the bottom of the appliance.

11.5.3 Wine shelves

Remove all bottles from the shelves. Lift the shelf upwards and the gently pull it out. Any of the wine shelves can be removed to accommodate larger bottles.

11.5.4 To remove a shelf

Remove all bottles from the shelves. Lift the shelf upwards and the gently pull it out.

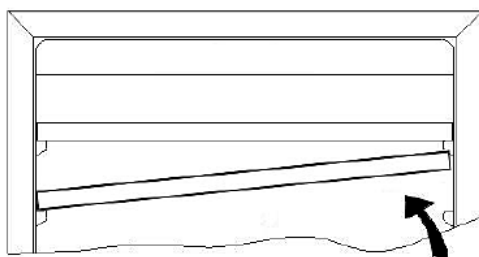

PLEASE NOTE

- ▶ Ensure that the tabs are firmly engaged in place before storing any bottles.

11.6 Electrical connection

In order to ensure the safe and trouble-free operation of the device, the following instructions must be observed for the electrical connection:

- Before connecting the device, compare the connection data (voltage and frequency) on the rating plate with those of your electrical network. This data must agree in order that no damages occur in the device. If in doubt, ask your qualified electrician.
- The electrical outlet must be protected by a 16A safety cut-out switch.
- The connection between the device and the electrical network may employ a 3 meter long (max.) extension cable with a cross-section of 1.5 mm². The use of multiple plugs or gangs is prohibited because of the danger of fire that is involved with this.
- Make sure that the power cable is undamaged and has not been installed

under or over hot or sharp surfaces.

- This unit is not designed to be installed in an RV or used with an inverter.
- The electrical safety of the device is only guaranteed if the device is connected to a properly installed protective conductor system. Operations using an electrical outlet without a protective conductor are prohibited. If in doubt, have the house installation checked over by a qualified electrician. The manufacturer cannot be made responsible for damages that are caused by a missing or damaged protective conductor.

12 Design and Function

This chapter provides you with important safety notices on the design and function of the device.

12.1 Complete overview

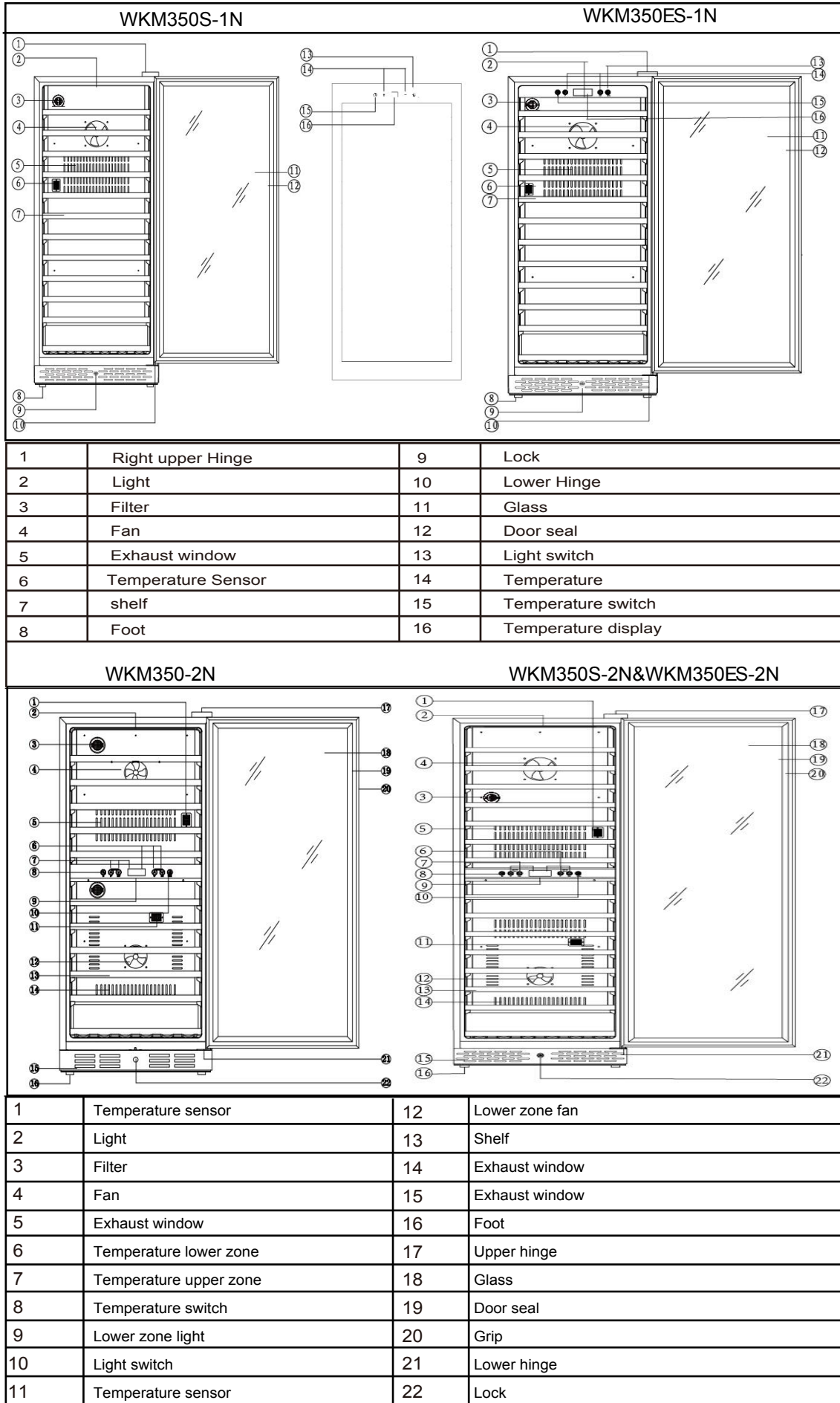

WKM450S-1N

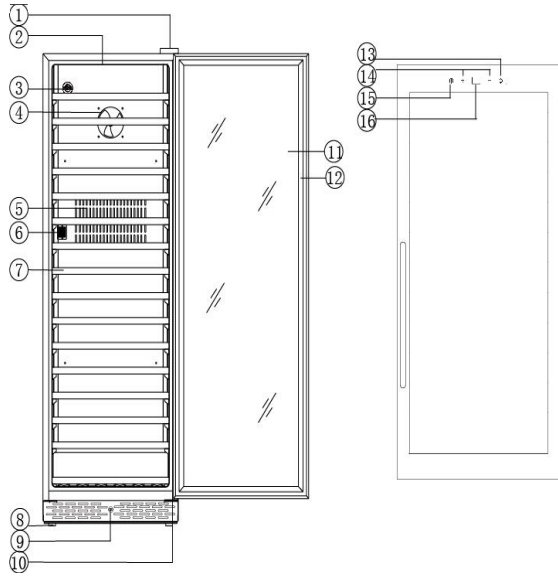

WKM450ES-1N

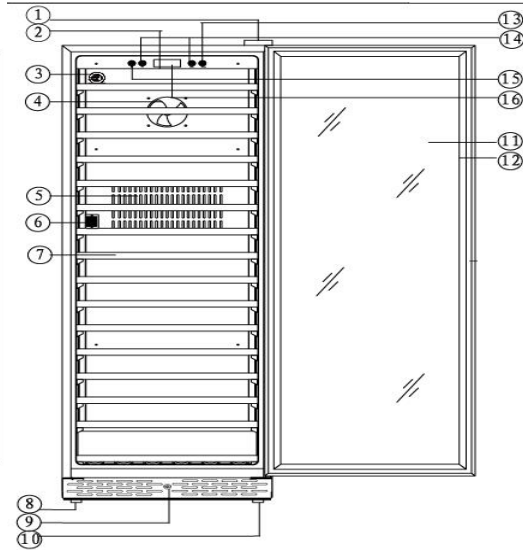

1	Right upper Hinge	9	Lock
2	Light	10	Lower Hinge
3	Filter	11	Glass
4	Fan	12	Door seal
5	Exhaust window	13	Light switch
6	Temperature Sensor	14	Temperature
7	shelf	15	Temperature switch
8	Foot	16	Temperature display

WKM450-2N

WKM450S-2N&WKM450ES-2N

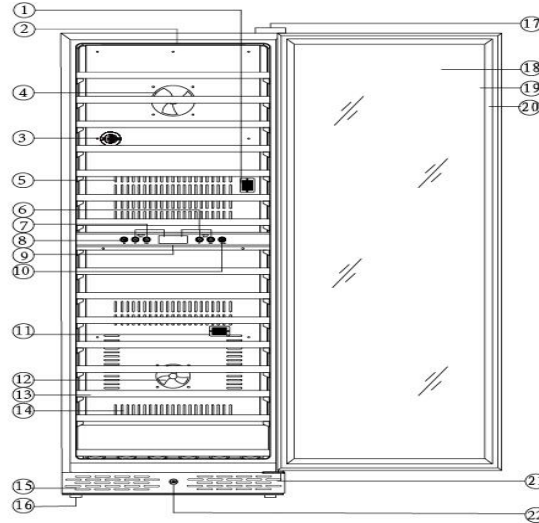
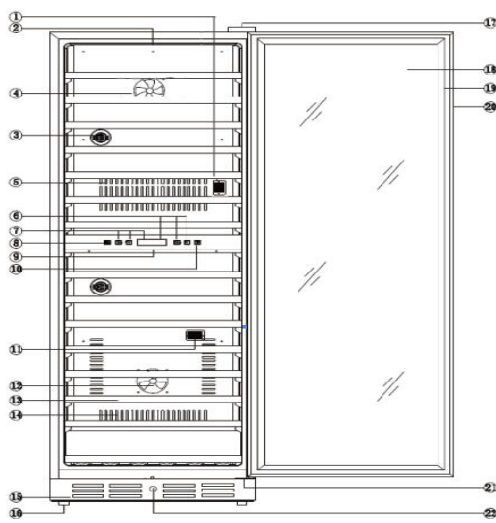

1	Temperature sensor	12	Lower zone fan
2	Light	13	Shelf
3	Filter	14	Exhaust window
4	Fan	15	Exhaust window
5	Exhaust window	16	Foot
6	Temperature lower zone	17	Upper hinge
7	Temperature upper zone	18	Glass
8	Temperature switch	19	Door seal
9	Lower zone light	20	Grip
10	Light switch	21	Lower hinge
11	Temperature sensor	22	Lock

12.2 Technical Data

Model no.	WKM350-2N	WKM450-2N	WKM350S-2N& WKM350ES-2N&	WKM450S-2N WKM450ES-2N	WKM350S-1N& WKM350ES-1N&	WKM450S-1N& WKM450ES-1N&
Voltage	220-240 V ~ 50 Hz					
Temperature range	Upper zone:5-10 °C / Lower zone:10-18 °C				5-18 °C	
Current	1A					
Climate class	N/SN					
Input power	180W					
Refrigerant	R600a					
Product size (WxHxD)mm	595x1397x680	595x1769x680	595x1397x680	595x1769x680	595x1397x680	595x1769x680
Volume	306L	410L	306L	410L	320L	425L
Net weight	70kg	86.25kg	80kg	88.25kg	73kg	87kg

This product contains a LED light source of energy efficiency class “X”.

13 Operation and Handling

This chapter provides you with important notices with regard to operating the device.

13.1 Operating elements and displays

The device transmits the following signal sounds as an acoustic feedback signal:

PLEASE NOTE

WKM350-2N / WKM450-2N / WKM350S-2N / WKM350ES-2N / WKM450S-2N / WKM450ES-2N

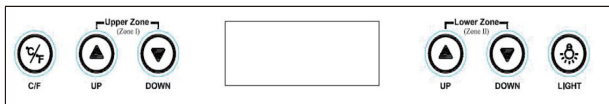



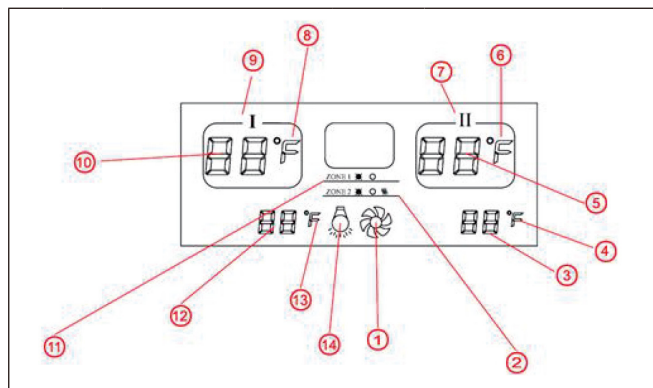

- To control the temperature of the upper zone, press the UP/DOWN button on the left. Each time the button is pressed, the temperature will increase/decrease by 1°C between 5-10°C or 1°F between 40-50°F.
- To control the temperature of the lower zone, press the UP/DOWN button on the right. Each time the button is pressed, the temperature increases/decreases by 1°C between 10-18°C or 1°F between 50-64°F.
- To turn the internal LED illumination on or off, press the LIGHT button on the right.
- To switch the temperature display from Celsius degrees to Fahrenheit degrees or vice versa, press the C/F button.

Make sure that the room temperature lies between 10° C and 30° C. If the temperature is higher or lower, the performances of the appliance may be affected. The temperature may vary depending on whether the bottles are on the upper, middle or lower racks and whether the inside lighting is on or not. Besides, for the full loading bottles inside the cabinet, in the lower zone, there will be 3 to 5 degree difference between the actual temperature and setting temperature. It depends how far are the bottles from the air outlet.





1	Display for the operating status of the entire unit.	8	Celsius or Fahrenheit
2	Display of the operating status of the lower zone:	9	Upper Zone
	⊗ Cooling		
	○ Maintaining the current temperature		
	⊞ Heating		
3	Setting temperature of the lower zone	10	The actual temperature of the upper zone
4	Celsius or Fahrenheit	11	Display for the operating status of the upper zone:
			⊗ Cooling
			⊞ Heating
5	The actual temperature of the lower zone	12	Setting the temperature of the upper zone
6	Celsius or Fahrenheit	13	Celsius or Fahrenheit
7	Lower Zone	14	Display of the internal light (on/off)



- ▶ The display indicates the average temperature of the appliance at the moment.
You can set the temperature as your desire by pressing the buttons:
There are press-button on the panel  and  to adjust the temperature by 1°C between 5-18°C.
- ▶ You can turn the interior light on or off by pressing the  button.
You can switch the temperature °C/°F by pressing  the button.
The temperature in the device depends on the room temperature, the quantity of bottles and the chosen temperature.



- ▶ The display indicates the average temperature of the appliance at the moment.
You can set the temperature as your desire by pressing the buttons:
There are press-button on the panel + and - to adjust the temperature by 1°C between 5-18°C.
- ▶ You can turn the interior light on or off by pressing the  button.
You can switch the temperature °C/°F by pressing  the button.
The temperature in the device depends on the room temperature, the quantity of bottles and the chosen temperature.

13.2 Rating plate

The rating plate with the connection and performance data can be founded on the back of the device.

14 Cleaning and Maintenance

This chapter provides you with important notices with regard to cleaning and maintaining the device. Please observe the notices to prevent damages due to cleaning the device incorrectly and to ensure trouble-free operation.

14.1 Safety information

ATTENTION

Please observe the following safety notices, before you commence with cleaning the device:

- ▶ Prior to commissioning, clean the appliance thoroughly.
- ▶ Switch the wine cabinet off prior to cleaning it and unplug the plug from the wall power outlet. Remove all content.
- ▶ Do not use any aggressive or abrasive cleaning agents or solvents.
- ▶ Do not scrape off stubborn dirt with hard items.

14.2 Cleaning

Interior space

Wash the inside with a damp cloth soaked in lukewarm water and baking soda solution. The solution should be about 2 tablespoons of baking soda to a quarter of water.

After cleaning the interior space, leave the oven door open until the interior of the device is completely dry.

Door gasket

Be sure to keep the door gasket clean to keep the unit running efficiently.

Cabinet

The cabinet should be cleaned with a mild detergent and warm water.
Use a soft, damp cloth for drying.

Vent opening

Dust or anything else may block the vent and hinder the cooling efficiency of the appliance. Vacuum the vent if necessary.

14.3 Moving the appliance

Turn off the appliance first and then unplug the unit from the wall outlet.

Remove all content.

Shurely tape down all lose items inside your appliance.

Tape doors shut. Be sure the wine refrigerator stays in the upright position during transportation.

15 Troubleshooting

This chapter provides you with important notices with regard to operating the device.

Observe the following notices to avoid dangers and damages:

15.1 Safety notices

ATTENTION

- ▶ Only qualified electricians, who have been trained by the manufacturer, may carry out any repairs on electrical equipment.
- ▶ Improperly performed repairs can cause considerable dangers for the user and damages to the device.

15.2 Fault indications and rectification of faults

The following table assists in localizing and rectifying minor faults.

Fault	Possible Cause
Wine refrigerator do not operate.	Not plugged in using different voltage. The circuit breaker tripped or a blown fuse.
Wine refrigerator is not cold enough.	Check the temperature control setting. External environment may require a higher setting.

	The door is open too often.
	The door is not closed completely.
	The door seal does not seal properly.
	The wine refrigerator does not have the correct clearance.
The light does not work.	Main control board does not work. PCB Problem.
	Light panel problem
Vibrations.	Check to assure that the wine refrigerator is leveled.
The wine refrigerator seems to make to much noise	The wine refrigerator is not leveled. Check the fan.
The door will not close properly.	The wine refrigerator is not leveled. The doors were reversed and not Properly installed. The seal is weak.
	The shaves out of position.
Could not display.	Main control board does not work. PCB Problem.
	There is some problem with the plug.
LED display error - Lo	Weak quality of display. Temperature point is out off.
Buttons are not functional.	Temperature controller panel is damaged.

PLEASE NOTE

- ▶ If you are unable to solve the problem with the steps shown above, please contact Customer Service.

16 Disposal of the Old Device

Old electric and electronic devices frequently still contain valuable materials. However, they also contain damaging substances, which were necessary for their functionality and safety.

If these were put in the non-recyclable waste or were handled incorrectly, they could be detrimental to human health and the environment. Therefore, do not put your old device into the non-recyclable waste under any circumstances.



PLEASE NOTE

- ▶ Utilise the collection point, established in your town, to return and recycle old electric and electronic devices. If necessary, contact your town hall, local refuse collection service or your dealer for information.
- ▶ Ensure that your old device is stored safely away from children until it is taken away: Before you throw away your old refrigerator take off the doors and leave the shelves in place, so that children may not easily climb inside.