

**MANUALE ISTRUZIONE PER LAVASTOVIGLIE  
PROFESSIONALI P.2**

**INSTRUCTION MANUAL FOR PROFESSIONAL  
DISHWASHERS P.16**

**MANUEL D' INSTRUCTIONS POUR LAVE-VAISSELLE A USAGE  
COLLECTIF P.30**

**BEDIENUNGSANLEITUNG FÜR PROFESSIONELLER GLÄSER UND  
GESHIRRSPÜLMASCHINE S.44**

**MANUAL DE ISTRUCCIONES PARA LAVAVAJILLAS  
PROFESIONAL P.59**

Istruzioni originali - Original instructions – Instructions originales – Originalbetriebsanleitung - Instrucciones originales  
MANUALE « A » STANDARD ECO REV01 1/1/2018

TARGA DATI/TECHNICAL LABEL



Vi ringraziamo per la scelta del prodotto.

Consigliamo di leggere attentamente tutte le istruzioni contenute nel manuale per conoscere le condizioni più idonee per un corretto utilizzo della lavastoviglie.

#### ISTRUZIONI TECNICHE:



Sono destinate al personale qualificato che deve eseguire l'installazione, la messa in servizio, il collaudo, ed eventuali interventi di assistenza.  
Il tecnico installatore dovrà sincerarsi che l'utente abbia preso conoscenza del manuale di istruzioni, che abbia compreso il corretto funzionamento della macchina, che sappia correttamente caricare i cestelli di stoviglie e bicchieri.

#### ISTRUZIONI PER L'UTENTE:

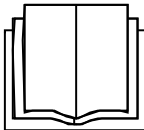

Indicano i consigli d'uso, la descrizione dei comandi e le corrette operazioni di pulizia e manutenzione della lavastoviglie.

#### AVVERTENZE



**L'UTENTE È RESPONSABILE DEGLI ADEMPIMENTI LEGALI CORRELATI ALL'INSTALLAZIONE ED ALL'UTILIZZO DEL PRODOTTO. QUALORA IL PRODOTTO NON VENGA INSTALLATO OD UTILIZZATO IN MODO CORRETTO, OPPURE NON VENGA OPERATA UNA ADEGUATA MANUTENZIONE, IL COSTRUTTORE NON POTRÀ ESSERE CONSIDERATO RESPONSABILE DI EVENTUALI ROTTURE, MALFUNZIONAMENTI, DANNI, LESIONI A COSE E/O PERSONE.**



**TOGLIERE SEMPRE IL CAVO DI ALIMENTAZIONE DALLA PRESA DI CORRENTE, PRIMA DI EFFETTUARE QUALSIASI LAVORO DI MANUTENZIONE. QUALORA NON FOSSE POSSIBILE E SE L'INTERRUTTORE SULLA LINEA DI ALIMENTAZIONE FOSSE NON VISIBILE O COMUNQUE LONTANO DA CHI ESEGUE LA MANUTENZIONE, APPORRE IL CARTELLO LAVORI IN CORSO SULL'INTERRUTTORE ESTERNO DI RETE DOPO AVERLO POSIZIONATO IN OFF.**

- 1 – AVVERTENZE PER LA SICUREZZA E L'USO
- 2 – INSTALLAZIONE / CARATTERISTICHE TECNICHE
- 3 – DOSAGGI DEL BRILLANTANTE E DETERSIVO
- 4 – VERIFICHE PREVENTIVE
- 5 – ISTRUZIONI DI UTILIZZO
- 6 – MANUTENZIONE E PULIZIA
- 7 – PROBLEMI ED ANOMALIE

## 1 – AVVERTENZE PER LA SICUREZZA E L' USO



**QUESTO MANUALE COSTITUISCE PARTE INTEGRANTE DELLA LAVASTOVIGLIE; OCCORRE CONSERVARLO SEMPRE INTEGRO UNITAMENTE ALL'APPARECCHIO.**



**IL POSIZIONAMENTO, GLI ALLACCIAMENTI, LA MESSA IN FUNZIONE E L'ELIMINAZIONE DI INCONVENIENTI, E LA SOSTITUZIONE DEL CAVO DI ALIMENTAZIONE DEVONO ESSERE ESEGUITI DA PERSONALE QUALIFICATO.**

LA LAVASTOVIGLIE E' DESTINATA ESCLUSIVAMENTE AD USO PROFESSIONALE E DEVE ESSERE UTILIZZATA DA PERSONALE ABILITATO. E' PREDISPOSTA PER IL LAVAGGIO DI STOVIGLIE (PIATTINI, TAZZE, CIOTOLE, BICCHIERI, POSATE) E SIMILI NEI SETTORI GASTRONOMICI E NEL RAMO DELLA RISTORAZIONE COLLETTIVA, ED E' CONFORME ALLE NORME INTERNAZIONALI DI SICUREZZA ELETTRICA E MECCANICA (**CEI-EN-IEC 60335-2-58/61770**) E DI COMPATIBILITA' ELETTRROMAGNETICA (**CEI-IEC-EN 55014-1/-2, 61000-3;4, 50366**).

IL COSTRUTTORE **DECLINA OGNI RESPONSABILITA'** PER DANNI A PERSONE O COSE CAUSATI **DALL'INOSSERVANZA** DELLE ISTRUZIONI PRESENTI NEL MANUALE, **DALL'USO NON CORRETTO**, DALLA **MANOMISSIONE** ANCHE DI UNA SINGOLA PARTE DELL'APPARECCHIO E DALL'UTILIZZO DI **RICAMBI NON ORIGINALI**. NEL CASO IN CUI IL CAVO DI ALIMENTAZIONE DOVESSE ESSERE DANNEGGIATO DOVRA' ESSERE SOSTITUITO ESCLUSIVAMENTE DAL FABBRICANTE O DA UN CENTRO DI ASSISTENZA AUTORIZZATO E DA TECNICI QUALIFICATI.



**E' OBBLIGATORIO IL COLLEGAMENTO DI TERRA** SECONDO LE MODALITA' PREVISTE DALLE NORME DI SICUREZZA DELL'IMPIANTO ELETTRICO.

QUESTO APPARECCHIO E' CONTRASSEGNA TO IN CONFORMITA' ALLA DIRETTIVA EUROPEA **2002/96/EC**, WASTE ELECTRICAL AND ELECTRONIC EQUIPMENT (WEE).

ASSICURANDOSI CHE QUESTO PRODOTTO SIA SMALTITO IN MODO CORRETTO L'UTENTE CONTRIBUISCE A PREVENIRE LE POTENZIALI CONSEGUENZE NEGATIVE PER L'AMBIENTE E LA SALUTE. SI DICHIARA CHE L'EMISSIONE DELLA PRESSIONE DI RUMORE  $LPA$  È 56 DB/A VARIABILE ENTRO  $KPA \pm 1$  DB. IL LIVELLO DI POTENZA ACUSTICA  $LWA$  È 48 VARIABILE ENTRO  $KWA \pm 1$  DB. (LAVABICCHIERI) E CHE L'EMISSIONE DELLA PRESSIONE DI RUMORE  $LPA$  È 62 DB/A VARIABILE ENTRO  $KPA \pm 1$  DB. IL LIVELLO DI POTENZA ACUSTICA  $LWA$  È 73.79 VARIABILE ENTRO  $KWA \pm 1$  DB. (LAVASTOVIGLIE)

IL SIMBOLO  SUL PRODOTTO O SULLA DOCUMENTAZIONE DI ACCOMPAGNAMENTO INDICA CHE QUESTO PRODOTTO NON DEVE ESSERE TRATTATO COME RIFIUTO DOMESTICO MA DEVE ESSERE CONSEGNATO PRESSO L'IDONEO PUNTO DI RACCOLTA PER IL RICICLAGGIO DI APPARECCHIATURE ELETTRICHE ED ELETTRONICHE. DISMETTERE L'APPARECCHIO SEGUENDO LE NORMATIVE LOCALI PER LO SMALTIMENTO DEI RIFIUTI.

PER ULTERIORI INFORMAZIONI SUL TRATTAMENTO, RECUPERO E RICICLAGGIO DI QUESTO PRODOTTO, CONTATTARE IL COMPETENTE UFFICIO LOCALE, IL SERVIZIO DI RACCOLTA DEI RIFIUTI DOMESTICI O IL NEGOZIO PRESSO IL QUALE IL PRODOTTO E' STATO ACQUISTATO.



NON INTRODURRE SOLVENTI COME ALCOL O TREMENTINA CHE POTREBBERO PROVOCARE UN'ESPLOSIONE. NON INTRODURRE STOVIGLIE SPORCHE DI CENERE, CERA, VERNICI.



NON UTILIZZARE MAI LA LAVASTOVIGLIE O SUE PARTI COME SCALA, SUPPORTO O SOSTEGNO PER PERSONE, COSE O ANIMALI.

APPOGGIARSI O SEDERSI SULLA PORTA APERTA DELLA LAVASTOVIGLIE POTREBBE CAUSARNE IL RIBALTAMENTO, CON CONSEGUENTE PERICOLO PER LE PERSONE.

NON LASCIARE LA PORTA DELLA LAVASTOVIGLIE APERTA IN QUANTO VI SI POTREBBE INCIAMPARE.



NON BERE L'ACQUA RESIDUA EVENTUALMENTE PRESENTE NELLE STOVIGLIE O NELLA LAVASTOVIGLIE AL TERMINE DEL PROGRAMMA DI LAVAGGIO.



L'APPARECCHIO NON E' ADATTO PER L'USO DA PARTE DI MINORI E PERSONE CON RIDOTTE CAPACITA' FISICHE, SENSORIALI O MENTALI, MANCANTI DI ESPERIENZA E CONOSCENZA. L'UTILIZZO DELL'APPARECCHIO E' CONSENTITO A QUESTE PERSONE SOLO SOTTO LA SUPERVISIONE DI UNA PERSONA RESPONSABILE DELLA LORO SICUREZZA.



Verificare per la pulizia quotidiana che all'interno della lavastoviglie non rimangano corpi estranei metallici che possono creare ruggine all'interno della macchina. Le tracce di ruggine possono provenire da stoviglie non inossidabili, da detersivi non idonei, da cestelli in filo di ferro danneggiati, pagliette abrasive o metalliche, sale da rigenerazione sul fondo vasca.

L'installazione della lavastoviglie e i relativi allacciamenti alle prese di alimentazione e di scarico alla rete del cliente devono essere eseguiti in conformità alle condizioni locali da installatori abilitati seguendo le "Istruzioni d'installazione per lavastoviglie.

## 1.1 AVVERTENZE GENERALI

**Il libretto istruzioni deve essere conservato con la lavastoviglie per consultazioni future.**

**Il libretto deve essere letto attentamente prima dell'installazione e prima dell'uso della lavastoviglie.**

**L' eventuale adattamento agli impianti elettrici ed idraulici per l'installazione devono essere eseguiti solo da operatori abilitati ed autorizzati.**

- La lavastoviglie è una macchina per uso professionale, deve essere utilizzata da personale adulto, abilitato, ed installata e riparata esclusivamente da una assistenza tecnica qualificata. Il costruttore declina ogni responsabilità per utilizzo, manutenzione o riparazione impropria.
- Questa lavastoviglie non deve essere utilizzata da bambini o persone con capacità fisiche, sensorie o mentali ridotte, o da persone che non abbiano ricevuto appropriate istruzioni o che non siano propriamente supervisionate.
- La porta va accompagnata in apertura ed in chiusura.
- Fare attenzione che la lavastoviglie non appoggi sul cavo di alimentazione o sui tubi di carico e scarico. Agire regolando i piedini di appoggio della macchina per metterla in piano.
- Non utilizzare l'apparecchio o parti di esso come scala poiché è stato progettato per sostenere solo il peso del cesto di stoviglie da lavare.
- La lavastoviglie è progettata solo ed esclusivamente per il lavaggio di piatti, bicchieri e stoviglie varie con residui di tipo alimentare umano. NON lavare oggetti contaminati da benzina, vernice, pezzi di acciaio o ferro, oggetti fragili o di materiale non resistente al processo di lavaggio. Non utilizzare prodotti chimici corrosivi acidi o alcalini, solventi o detersivi a base di cloro.
- Non aprire le porte della lavastoviglie quando è in funzione. La lavastoviglie è comunque dotata di una sicurezza che in caso di apertura accidentale delle porte blocca immediatamente il funzionamento evitando fuoriuscite d'acqua. Ricordarsi di spegnere sempre la lavastoviglie e svuotare la vasca prima di accedere al suo interno per pulizie o per qualsiasi altro motivo.
- **Dopo l'uso a fine giornata e per qualsiasi tipo di manutenzione, è indispensabile scollegare la lavastoviglie dalla rete elettrica di alimentazione agendo sull'interruttore di servizio e sull'interruttore generale a muro e chiudere il rubinetto dell'acqua di alimentazione.**
- All'utente è vietato qualsiasi intervento di riparazione e/o manutenzione. Rivolgersi in ogni caso a personale qualificato e/o abilitato.
- L'assistenza a questa lavastoviglie deve essere effettuata da personale autorizzato.

**N.B.: Utilizzare solo ricambi originali. In caso contrario decade sia la garanzia del prodotto che la responsabilità del costruttore.**

**• Non utilizzare tubi di carico acqua vecchi, ma esclusivamente tubi di carico nuovi.**

• Per l'uso di questo apparecchio bisogna rispettare l'osservanza di alcune regole fondamentali:

1) Non toccare mai l'apparecchio con mani o piedi umidi;

2) Non usare mai l'apparecchio a piedi nudi;

3) Non installare l'apparecchio in ambienti esposti a getti d'acqua.

• Non immergere le mani nude nell'acqua contenente il detersivo. Se ciò accadesse lavarle subito abbondantemente con acqua.

• Per le operazioni di pulizia attenersi esclusivamente a quanto previsto nel libretto del costruttore

• Questo apparecchio è stato progettato per lavorare fino alla temperatura massima di 35°C ambientali, in un ambiente adatto con temperatura non inferiore ai 5°C.

• Non utilizzare acqua per l'estinzione di incendi sulle parti elettriche.

• Dopo aver tolto tensione solo personale qualificato può accedere al quadro comandi.

• La macchina ha un grado di protezione contro gli spruzzi accidentali di acqua IPX1, essa non è protetta contro i getti d'acqua in pressione; si consiglia quindi di non utilizzare sistemi di pulizia a pressione.

**ATTENZIONE: LA PULIZIA INTERNA DELLA MACCHINA VA ESEGUITA SOLO DOPO CHE SONO TRASCORSI 10 MINUTI DALLO SPEGNIMENTO DELLA STESSA.**

**ATTENZIONE: È VIETATO INSERIRE LE MANI E/O TOCCARE LE PARTI PRESENTI NEL FONDO VASCA DURANTE E/O ALLA FINE DEL CICLO DI LAVAGGIO.**

N.B.: Si declina ogni responsabilità per incidenti a persone o a cose derivanti dall'inosservanza delle norme sopracitate.

## 1.2 VERIFICARE – TO VERIFY – VERIFIER – ZU PRÜFEN – VERIFICAR

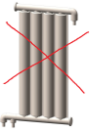

LAVASTOVIGLIE SENZA ADDOLCITORE  
DISHWASHER WITHOUT WATERSOFTENER  
LAVE-VAISSELLE SANS ADOUCISSEUR  
MASCHINE OHNE WASSERENTHÄRTER  
LAVAVAJILLAS SIN DESCALCIFICADOR



TEMPERATURE / TEMPERATUR MIN. 45°C – MAX 55°C  
PRESSIONE / PRESSURE / DRUCK MIN. 2 – MAX 4 kPa/Bar  
DUREZZA / HARDNESS / DUREZA / WASSERHÄRTE MIN. 7° - MAX 12°F / MIN. 5° - MAX 7°dH

SE LA DUREZZA DELL' ACQUA E' SUPERIORE A 12°F / 7° dH INSTALLARE UN ADDOLCITORE ESTERNO  
IF WATER HARDNESS IS HIGHER THAN 12°F / 7° dH INSTALL AN EXTERNAL WATER SOFTENER  
SI LA DURETE DE L' EAU EST SUPERIEUR A 12°F / 7° dH INSTALLER UN ADOUCISSEUR EXTERNE  
LIEGT DIE WASSERHÄRTE ÜBER 7° dH. RATEN WIR EINEN EXTERNEN WASSERENTHÄRTER ZU INSTALLIEREN  
SI LA DUREZA DEL AGUA ES SUPERIOR A 12°F / 7° dH INSTALAR UN DESCALCIFICADOR

H SCARICO / DRAIN / VIDANGE / ABFLUSS / DESAGÜE: MAX 10 CM – CAPOT/HOOD/ DURCHSCHB MAX 20 CM



LAVASTOVIGLIE CON ADDOLCITORE  
DISHWASHER WITH WATERSOFTENER  
LAVE-VAISSELLE AVEC ADOUCISSEUR  
MASCHINE MIT WASSERENTHÄRTER  
LAVAVAJILLAS CON DESCALCIFICADOR



TEMPERATURE / TEMPERATUR MAX 30°C  
PRESSIONE / PRESSURE / DRUCK MIN. 3 – MAX 4 kPa/Bar  
DUREZZA / HARDNESS / DUREZA / WASSERHÄRTE MIN. 7° - MAX 26°F / MIN. 5° - MAX 15°dH

USARE SALE DA RIGENERAZIONE E RIEMPIRE IL CONTENITORE IN VASCA PERIODICAMENTE  
USE REGENERATING SALT AND PERIODICALLY FILL THE CONTAINER IN THE WASHTANK  
UTILISER SEL REGENERANT ET LE VERSER DANS LE CONTENEUR DE LA CUVE RÉGULIÈREMENT  
REGELMÄSSIG REGENERATIONSSALZ IN DEN BEHAELTER FULLEN  
USE SOLO SAL PARA REGENERACION Y VERTER CON FRECUENCIA EN EL CONTENEDOR DE LA CUBA

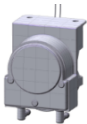

**BRILLANTANTE / RINSE AID / PRODUIT RINCAGE / ABRILLANTADOR / KLARSPÜLER**  
TUBO TRASPARENTE, TUYAU TRANSPARENTE, TRANSPARENT PIPE, DURCHSICHTIGER SCHLAUCH  
**DETERSIVO / DETERGENT / SPUELMITTEL (NON STANDARD-OPTION)**  
TUBO ROSSO, RED PIPE, TUYAU ROUGE, ROTER SCHLAUCH, TUBO ROJO



### **SE TRIFASE / SI TRIPHASE / IF THREE-PHASES / BEI DREIPHASEN / SI TRIFASICO**

NON INVERTIRE LA FASE CON IL NEUTRO (BLU)  
NE PAS INVERSER LA PHASE AVEC NEUTRE (BLEU)  
DON'T REVERSE THE PHASE WITH THE NEUTRE (BLUE)  
PHASENLEITER NICHT MIT NULLEITER (BLAU) VERWECHSELN  
NO INVIERTA LA FASE CON EL NEUTRO (AZUL)

**SE POMPA LAVAGGIO TRIFASE / IF WASH PUMP IS THREEPHASE / SI POMPE LAVAGE TRIPHASE / BEI DREIPHASENPUMPE / SI BOMBA LAVADO TRIFASICA:** VERIFICARE IL SENSO DI ROTAZIONE, VERIFY THE MOTOR ROTATION, CONTRÔLER LE SENS DE ROTATION, DREHRICHTUNG PRÜFEN, REVISE LA ROTACION.



TOGLIERE SEMPRE IL CAVO DI ALIMENTAZIONE DALLA PRESA DI CORRENTE, PRIMA DI EFFETTUARE QUALSIASI LAVORO DI MANUTENZIONE. QUALORA NON FOSSE POSSIBILE E SE L'INTERRUTTORE SULLA LINEA DI ALIMENTAZIONE FOSSE NON VISIBILE O COMUNQUE LONTANO DA CHI ESEGUE LA MANUTENZIONE, APPORRE IL CARTELLO LAVORI IN CORSO SULL'INTERRUTTORE ESTERNO DI RETE DOPO AVERLO POSIZIONATO IN OFF.

## 2 – INSTALLAZIONE DELLA LAVASTOVIGLIE / CARATTERISTICHE TECNICHE



Sono destinate al personale qualificato che deve eseguire l'installazione, la messa in servizio, il collaudo, ed eventuali interventi di assistenza.

### 2.1 - CARATTERISTICHE TECNICHE

Temperatura acqua alimentazione	°C	55
Temperatura acqua alimentazione (versioni con addolcitore)	°C	Max 30
Durezza acqua alimentazione	°F	7 – 12
Pressione acqua alimentazione	kPa	200/400
Pressione acqua alimentazione (versioni con addolcitore)	kPa	300/400
Consumo acqua per ciclo a 200 kPa	l	2,4/2,6
Temperatura acqua lavaggio	°C	50 - 60
Temperatura acqua risciacquo	°C	82 - 85
Peso netto	kg	Min.27 Max 131
Temperatura ambientale massima	°C	40
Tipo di cavo di alimentazione	◀HAR▶	H07RN-F

Fare riferimento alla targa dati posta sulla copertina del presente manuale o sul pannello laterale destro della lavastoviglie per le caratteristiche elettriche e di potenza.

### 2.2 POSIZIONAMENTO

Portare la lavastoviglie sul luogo di installazione, rimuovere l'imballo, verificare l'integrità dell'apparecchio e dei componenti, in caso di danni questi devono essere notificati per iscritto al trasportatore

Dopo avere tolto l'imballo, verificare che l'apparecchio non sia stato danneggiato dal trasporto.

Per lo smaltimento dell'imballo si consiglia di smaltire i materiali sotto elencati, secondo le normative in vigore:

- una paletta in legno
- un sacchetto nylon (LDPE)
- un cartone multistrato
- reggia in polipropilene (PP)

si precisa che la raccolta differenziata della apparecchiatura giunta a fine vita, non è organizzata e gestita dal produttore.

### 2.3 COLLEGAMENTO IDRICO

Temperatura acqua alimentazione (versioni senza addolcitore)	°C	55
Temperatura acqua alimentazione (versioni con addolcitore)	°C	Max 35
Durezza acqua alimentazione	°F	7 – 12
Pressione acqua alimentazione (versioni senza addolcitore)	kPa	200/400
Pressione acqua alimentazione (versioni con addolcitore)	kPa	300/400

Collegare l'alimentazione idrica della macchina con una valvola di intercettazione che possa chiudere rapidamente e completamente l'afflusso dell'acqua.

Accertarsi che la pressione dell'acqua in rete sia compresa fra i valori riportati nella tabella. Nel caso fosse inferiore a 200 kPa pressione dinamica, per un ottimale funzionamento della macchina, è obbligatoria l'installazione di una pompa di aumento pressione (a richiesta la macchina può essere fornita di pompa aumento pressione interna).

Qualora la pressione in rete fosse superiore a 400 kPa è necessaria l'installazione di un riduttore di pressione.

Per acque con durezza media superiore ai 12°f è obbligatorio l'uso di un decalcificatore. A richiesta la macchina può essere dotata di un decalcificante integrato.

Se la macchina è dotata di decalcificatore, è necessario provvedere regolarmente alla rigenerazione delle resine utilizzando apposito sale da rigenerazione.

Il serbatoio del sale ha una capacità di circa 1 kg di sale in grani.

Il serbatoio è situato sul fondo della vasca. Dopo avere estratto il cestello svitare il tappo versare il sale utilizzando possibilmente l'imbutto in dotazione. Prima di avvitarlo nuovamente il tappo rimuovere gli eventuali residui di sale in prossimità dell'apertura. Eseguire il rifornimento sale quando non è presente acqua in vasca per evitare che acqua di lavaggio entri nel dispositivo addolcitore acqua; estrarre sempre la spina di alimentazione dalla presa di rete prima di eseguire l'operazione. Ricordarsi di rimettere la spina di alimentazione nella presa dopo aver effettuato l'operazione. Al primo utilizzo dopo aver messo il sale aggiungere dell'acqua nel contenitore sale.

NB: Con acqua con durezza superiore ai 12°f, in mancanza di decalcificatore, i danni provocati dal calcare non saranno coperti da garanzia.

La temperatura dell'acqua di alimentazione deve essere compresa fra i valori indicati in tabella.

Ogni macchina viene fornita di tubo in gomma per il carico acqua con attacco filettato da 3/4".

Il tubo di scarico va collegato, previa interposizione di un sifone, direttamente al condotto di scarico. Lo scarico avviene per caduta perciò è necessario che l'innesto al condotto di scarico sia sempre posizionato sotto il livello della vasca. Qualora lo scarico esistente sia posizionato al di sopra del livello prescritto è necessario installare un'adeguata pompa di scarico (optional). Non installare il tubo di scarico agli scarichi di lavelli, vasche ecc..

Per le versioni con osmosi integrata prevedere l'installazione del filtro a carboni o rete in dotazione sul rubinetto di alimentazione idrica. La durezza dell'acqua deve essere compresa tra 7 e 12°F e la temperature max. 30°C.

I filtri dovranno essere sostituiti minimo 2 volte l'anno.

La non osservanza di questi parametri porterà al deterioramento precoce della membrana interna dell'osmosi.

**Accertarsi che la durezza dell'acqua sia compresa tra 7 e 12°F, oltre questi parametri si dovrà prevedere all'installazione di un addolcitore per prevenire danni causati dal calcare che non saranno coperti dalla garanzia.**

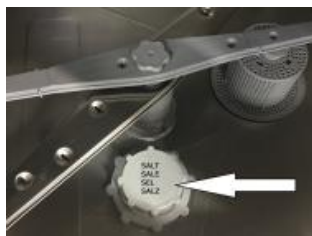
LAVASTOVIGLIE CON ADDOLCITORE REGOLAZIONI	A	B	
A = durezza acqua in entrata in °F	14 °F	100	
	22 °F	70	
	32 °F	50	
B = ogni quanti cicli di lavaggio circa deve attivarsi il ciclo di rigenerazione automatico	37 °F	40	
	42 °F	30	
	52 °F	25	

1° FRANCESE = 0,56° tedeschi = 0,7° inglesi = 10 p.p.m.

## 2.4 COLLEGAMENTO ELETTRICO

Il collegamento elettrico deve essere eseguito secondo le norme tecniche in vigore.

Assicurarsi che il valore misurato della tensione di rete sia corrispondente a quello scritto sull'apposita targa dati della lavastoviglie.

E' necessario applicare un idoneo interruttore onnipolare magnetotermico dimensionato secondo l'assorbimento della lavastoviglie.

Questo interruttore dovrà essere dedicato solo ed esclusivamente a questa utenza ed installato nelle immediate vicinanze.

Assicurarsi che gli impianti elettrici siano dotati di un'efficiente messa a terra.

La macchina, inoltre, ha nel posteriore in basso un collegamento contrassegnato con il simbolo equipotenziale  che serve per il collegamento equipotenziale tra diversi apparecchi (vedi norme impianti elettrici).

PER MACCHINE DOTATE DI ALIMENTAZIONE TRIFASE FARE ATTENZIONE A NON INVERTIRE LE FASI CON IL NEUTRO.

ATTENZIONE VERIFICARE IL CORRETTO SENSO DI ROTAZIONE DELLE POMPE TRIFASI (dove presenti).

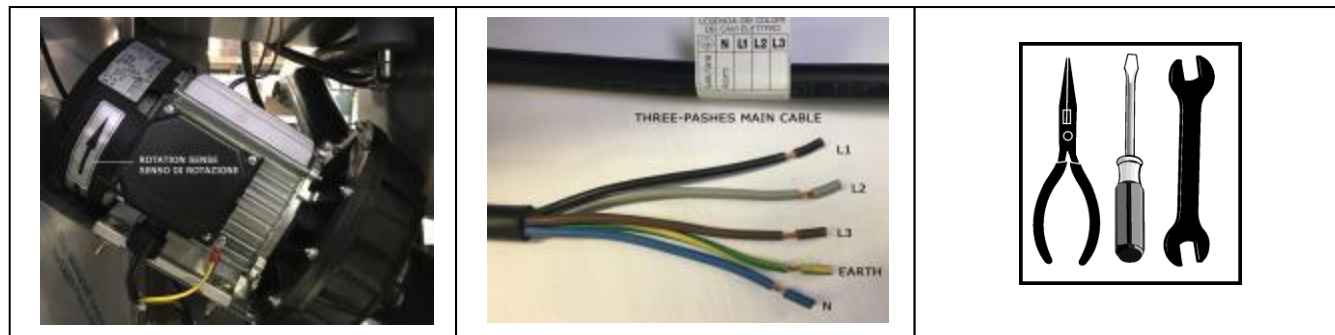

NEL CASO IN CUI IL CAVO DI ALIMENTAZIONE DOVESSE ESSERE DANNEGGIATO DOVRA' ESSERE SOSTITUITO ESCLUSIVAMENTE DAL FABBRICANTE O DA UN CENTRO DI ASSISTENZA AUTORIZZATO E DA TECNICI QUALIFICATI.

## 2.5 TEMPERATURE



I termostati sono preimpostati alle seguenti temperature: 55°C per l'acqua di lavaggio (vasca) e 85°C per il risciacquo (boiler). Il termostato vasca non è regolabile mentre è possibile regolare quello del boiler agendo sulla manopola del termostato stesso, oppure dal pannello comandi nelle versioni con pannello comandi elettronico.

## 3 – DOSAGGI DEL BRILLANTANTE E DETERSIVO

Usare solamente detersivi e brillantanti per lavastoviglie industriali. Non utilizzare detersivi previsti per il lavaggio a mano. Non utilizzare detersivi per lavastoviglie domestiche.

Per la scelta corretta dei prodotti da utilizzare e i relativi dosaggi appoggiarsi ad uno specialista di prodotti chimici.

ATTENZIONE macchina sotto tensione: rimuovere il pannello anteriore della lavastoviglie per regolare i dosatori.

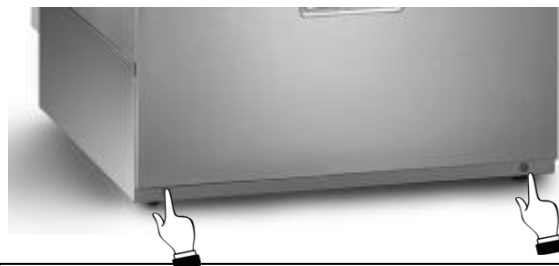

Pannello anteriore Lavabicchieri e lavastoviglie.



Pannello anteriore capot.

### 3.1 DOSAGGIO BRILLANTANTE - DOSATORE BRILLANTANTE

Il dosatore brillantante è sempre installato e può essere di due idraulico (3) o peristaltico (1), il loro funzionamento è automatico.

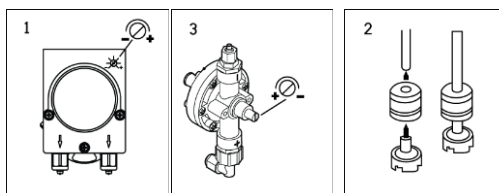

Il dosatore 3 utilizza la pressione di risciacquo per attivarsi, mentre il dosatore peristaltico 1 è elettrico. Assicurarsi che il tubetto TRASPARENTE di aspirazione del prodotto sia inserito nell'apposita tanica del prodotto brillantante e che sia stato messo il filtrino ed il peso sul tubetto (2).

Per procedere all'innesco è sufficiente avviare la macchina ed eseguire alcuni cicli di lavaggio completi.

**Regolazione:** Ad ogni risciacquo il dosatore preleva una quantità di prodotto brillantante.

Nel **dosatore peristaltico** (1) la portata minima si ottiene ruotando la vite di regolazione in senso antiorario, mentre la portata massima in senso orario.

Nel **dosatore idraulico** (3) la portata minima si ottiene ruotando la vite di regolazione in senso orario, mentre la portata massima in senso antiorario.

Il dosatore viene prearato per una aspirazione di circa 5 cm di tubetto (0,70gr.)

Una dose eccessiva di brillantante determina striature sulle lavastoviglie e da luogo a formazione di schiuma nella vasca di lavaggio.

Stoviglie coperte di gocce d'acqua ed un'asciugatura piuttosto lenta, indicano che la quantità di brillantante è al contrario insufficiente. Prima di determinare la giusta quantità di tensioattivo, sarà opportuno stabilire preventivamente, mediante apposito test, il grado di durezza dell'acqua.

(Nel caso in cui la durezza dell'acqua dovesse risultare superiore a 12°f, è necessario installare un decalcificatore a monte dell'elettrovalvola d'alimentazione della macchina.) Dato che il quantitativo varia in modo sensibile in relazione alla concentrazione del prodotto ed al tipo di formulazione, le quantità che riportiamo devono essere considerate del tutto indicative e vengono fornite soltanto a scopo orientativo. Al fine di dosare esattamente la quantità del prodotto, ad aspirazione avvenuta, estrarre il tubetto trasparente dal contenitore del tensioattivo e misurare lo spostamento della colonna di liquido al suo interno.



### 3.2 DOSAGGIO DETERSIVO – MANUALE O TRAMITE DOSATORE (OPTIONAL)

#### MANUALE

In base alle istruzioni del fornitore di detersivi, immettere la quantità richiesta di detersivo liquido nella vasca di lavaggio, indicativamente circa 20g ogni 5 lavaggi.

La quantità può variare a seconda della tipologia e quantità dell' acqua.

Utilizzare esclusivamente detersivi antischiumogeni specifici, nelle concentrazioni indicate.

#### DOSATORE DETERGENTE LIQUIDO (OPZIONALE)

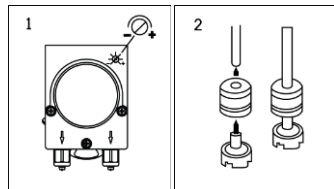

Nel dosatore detersivo (1) la portata minima si ottiene ruotando la vite di regolazione in senso antiorario, mentre la portata massima in senso orario, tenendo conto che 1 gr. di detersivo occupa un volume pari a 8 cm circa di tubetto.

Assicurarsi che il tubetto ROSSO di aspirazione del prodotto sia inserito nell'apposita tanica del prodotto detergente e che sia stato messo il filtrino ed il peso sul tubetto (2).

Per la tipologia e la quantità di detergente affidarsi al fornitore di prodotti chimici,

Una quantità eccessiva di detersivo oltre a dar luogo alla formazione di schiuma nella vasca di lavaggio può lasciare striature biancastre sulle stoviglie.

### 4 – VERIFICHE PREVENTIVE

Prima di utilizzare la lavastoviglie effettuare le seguenti verifiche:

**LIVELLO D'ACQUA:** Durante il riempimento della vasca di lavaggio, l'acqua deve smettere di entrare quando il suo livello si trova ad almeno 1 cm. dal livello di sfioramento del troppopieno.

L'elettrovalvola di carico deve iniziare a funzionare di nuovo quando il livello dall'acqua si trova 2 cm. al di sopra della resistenza in vasca.



**GIRANTI DI LAVAGGIO E DI RISCIAQUO:** le giranti di risciacquo devono ruotare liberamente e tutti gli ugelli devono funzionare correttamente.

**CONTROLLO DELLE TEMPERATURE:** le temperature dell'acqua di risciacquo e di lavaggio devono corrispondere a quanto rispettivamente indicato in tabella.



**DOSATORE:** ad ogni ciclo, il dosatore deve aspirare la giusta quantità di tensioattivo e/o di detergente.

**CONTROLLO DEI RISULTATI DI LAVAGGIO:** i risultati di lavaggio deve assicurare l'asportazione d'ogni possibile residuo solido dalla superficie delle stoviglie. A ciclo ultimato le stoviglie, perfettamente pulite, devono asciugarsi in pochi minuti per evaporazione una volta il cestello viene estratto dalla lavastoviglie.

### 5 – ISTRUZIONI DI UTILIZZO

Aprire il rubinetto di rete dell'acqua (utenza). 	Verificare: Il livello di detergente e brillantante nei contenitori. 		Inserire l'interruttore generale (utenza) 
	Il corretto posizionamento dei filtri, la rotazione degli irrigatori, l'assenza di corpi estranei nella lavastoviglie.		

#### 5.1 – FUNZIONAMENTO MODELLI STANDARD E ECO

Il pannello visualizzato nel manuale e la grafica potrebbero mostrare funzioni non presenti nella vostra macchina.	Azioni e cosa accade
	Azionare l'interruttore a muro, aprire la porta/capot inserire il troppo pieno, chiudere la porta/capot: Premere il pulsante <b>on/off</b>  , la lampada spia si accende, caricamento acqua in boiler ed in vasca.
	A caricamento boiler e vasca ultimati si accende la lampada spia boiler 

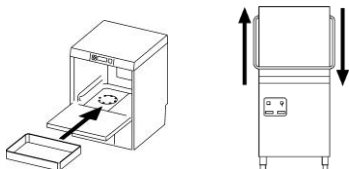

Caricare il cestello

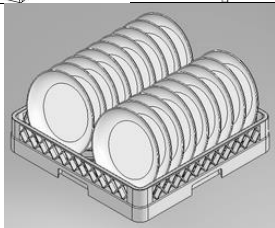

### CARICO DELLE STOVIGLIE

Asportare dai piatti i residui solidi (ossa, bucce, noccioli, ecc.); lasciare preventivamente in ammollo in acqua fredda piatti con residui secchi di formaggio, uovo, ecc.

Posizionare i bicchieri rivolti verso il basso.

Per le posate, utilizzare l'apposito cestino. Disporre le posate alla rinfusa preferibilmente con il manico rivolto verso il basso, facendo attenzione a non ferirsi con i rebbi delle forchette e le lame dei coltelli.



Al primo avviamento giornaliero, lasciare che le resistenze scaldino l'acqua del boiler e della vasca, attendere circa 15 minuti dopo che la

spia boiler  si sia spenta.



Nelle versioni con due cicli, premere il selettore per impostare il ciclo desiderato.



Per avviare il ciclo di lavaggio premere il pulsante .

Abbassare la capot per avviare il ciclo di lavaggio nei modelli a capot.



Ciclo in corso, la lampada spia ciclo si accende. Se si apre la porta durante il ciclo il programma si arresta, quando viene richiusa il programma si azzerà; per riavviare premere nuovamente il pulsante del ciclo .







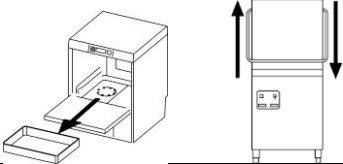



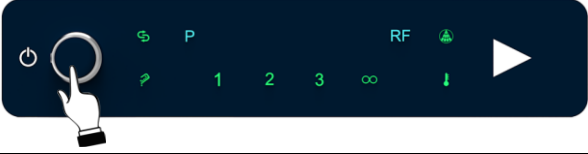

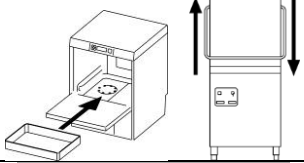
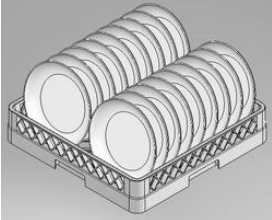

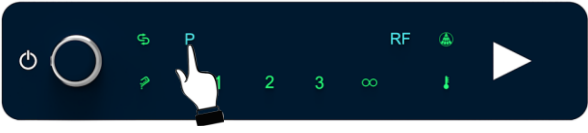

A programma terminato la lampada spia ciclo si spegne e si accenderà la lampada spia boiler .

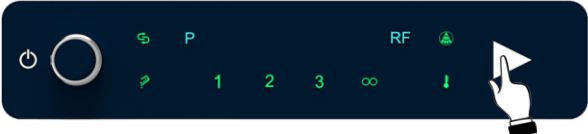

	<p>Scaricare il cestello</p>
---	------------------------------

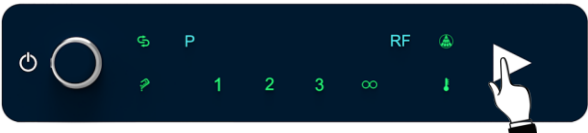
## 5.2 – FUNZIONAMENTO MODELLI DIGIT

<p>Il pannello visualizzato nel manuale e la grafica potrebbero mostrare funzioni non presenti nella vostra macchina.</p>	<p>Azioni e cosa accade</p>
	<p>Azionare l'interruttore a muro, aprire la porta inserire il troppo pieno, chiudere la porta: Premere il pulsante <b>on/off</b> , il ciclo selezionato si accende, caricamento acqua in boiler ed in vasca.</p> <p>A caricamento boiler e vasca ultimati si accende di giallo </p>
	<p>Caricare il cestello.</p>
	<p><b>CARICO DELLE STOVIGLIE</b>  Asportare dai piatti i residui solidi (ossa, bucce, noccioli, ecc.); lasciare preventivamente in ammollo in acqua fredda piatti con residui secchi di formaggio, uovo, ecc.  Posizionare i bicchieri rivolti verso il basso.  Per le posate, utilizzare l'apposito cestino. Disporre le posate alla rinfusa preferibilmente con il manico rivolto verso il basso, facendo attenzione a non ferirsi con i rebbi delle forchette e le lame dei coltelli.</p>
	<p>Al primo avviamento giornaliero, lasciare che le resistenze scaldino l'acqua del boiler e della vasca, attendere che il tasto  si illumini di verde e che appaia il led macchina pronta .</p>
	<p><b>SCELTA E AVVIO DI UN PROGRAMMA DI LAVAGGIO</b></p> <p>Il programma di lavaggio si seleziona tramite il pulsante <b>P</b> : si illuminerà uno dei led dei cicli selezionati: <b>1</b> <b>2</b> <b>3</b> oppure <b>∞</b>.</p> <p>P1: durata 60"  P2: durata 120"  P3: durata 180"  P4: durata 480"</p> <p>Il programma P4 si può portare subito a conclusione con la fase di risciacquo, premendo nuovamente il tasto START (colore blu) durante la fase di lavaggio.</p>
	<p>Per avviare il ciclo di lavaggio premere </p>
<p>Ciclo in corso,  si illumina di blu ed il led ciclo lampeggia. Se si apre la porta durante il ciclo il programma si arresta, quando viene richiusa il programma si azzera; per riavviare premere nuovamente il pulsante del ciclo </p>	
	<p>A programma terminato  da blu si illumina di giallo e il led ciclo smette di lampeggiare.</p>

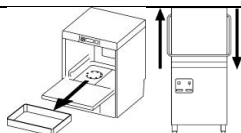

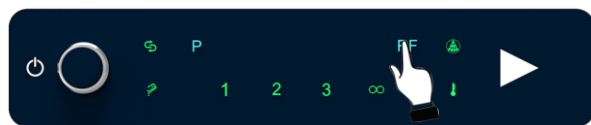

Scaricare il cestello

### 5.3 – RISCIAQUO FREDDO A FINE CICLO MANUALE (optional)



Nei modelli che lo prevedono è possibile prenotare il risciacquo freddo a fine ciclo.

Avviare il ciclo di lavaggio premendo , a ciclo in corso tenere premuto il tasto **RF** ed attendere che si illumini .

### 5.4 – CICLO DI RIGENERAZIONE (modelli con addolcitore incorporato)



A macchina **spenta** e vasca piena premere il tasto . Aprire la porta e togliere il troppo pieno per svuotare la vasca. Richiudere la porta.

Il ciclo di rigenera parte, dopo 20 minuti il ciclo di rigenera finisce e la macchina rimane spenta.

Rimettere il troppo pieno e richiudere la porta. Disinserire l'interruttore generale a muro e chiudere il rubinetto.

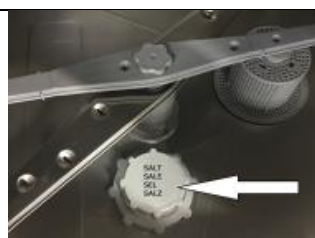

Il sale per lavastoviglie è fondamentale per il ciclo rigenerativo dell'addolcitore installato nella macchina. Il display mostra la carenza del sale all'interno del contenitore posto nella vasca, per il riempimento utilizzate l'imbuto in dotazione, pulire la vasca da eventuali residui di sale.

NB: RIMUOVERE IMMEDIATAMENTE L'EVENTUALE SALE CADUTO IN VASCA, l'inosservanza potrebbe causare danni alla superficie della vasca, quali macchie di ruggine o simili.

**Attenzione: usare solamente sale specifico, non utilizzare sale alimentare.**

Il serbatoio del sale ha una capacità di circa 1 kg di sale in grani.

Il serbatoio è situato sul fondo della vasca. Dopo avere estratto il cestello svitare il tappo versare il sale utilizzando possibilmente l'imbuto in dotazione. Prima di avvitare nuovamente il tappo rimuovere gli eventuali residui di sale in prossimità dell'apertura. Eseguire il rifornimento sale quando non è presente acqua in vasca per evitare che acqua di lavaggio entri nel dispositivo addolcitore acqua; estrarre sempre la spina di alimentazione dalla presa di rete prima di eseguire l'operazione. Ricordarsi di rimettere la spina di alimentazione nella presa dopo aver effettuato l'operazione.

Al primo utilizzo dopo aver messo il sale aggiungere dell'acqua nel contenitore sale.

### 5.5 – CICLO DI RIGENERAZIONE DIGIT (modelli con addolcitore incorporato)

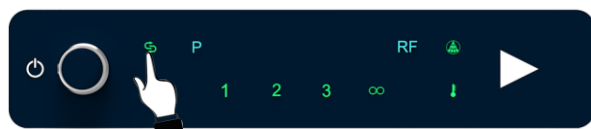

#### CICLO DI RIGENERAZIONE AUTOMATICO

Il ciclo di rigenera è automatico, la lavastoviglie è dotata di un contatore di lavaggi dove, raggiunto il numero di cicli impostati, al primo spegnimento e svuotamento vasca inizierà la rigenerazione.

Quando la macchina è in normale funzionamento e viene raggiunto il numero cicli come impostato sarà visualizzata l'icona lampeggiante



. Questo indica che la macchina entrerà in rigenera al primo spegnimento.

#### LED SALE ESAURITO (VERSIONI CON ADDOLCITORE):

Il sale per lavastoviglie è fondamentale per il ciclo rigenerativo dell'

addolcitore installato nella macchina. Il simbolo lampeggiante  mostra la carenza del sale all'interno del contenitore posto nella vasca, per il riempimento utilizzate l'imbuto in dotazione, pulire la vasca da eventuali residui di sale.

NB: RIMUOVERE IMMEDIATAMENTE L'EVENTUALE SALE CADUTO IN VASCA, l'inosservanza potrebbe causare danni alla superficie della vasca, quali macchie di ruggine o simili.

**Attenzione: usare solamente sale specifico, non utilizzare sale alimentare.**

Il serbatoio del sale ha una capacità di circa 1 kg di sale in grani.

Il serbatoio è situato sul fondo della vasca. Dopo avere estratto il cestello svitare il tappo versare il sale utilizzando possibilmente l'imbuto in dotazione. Prima di avvitare nuovamente il tappo rimuovere gli eventuali residui di sale in prossimità dell'apertura. Eseguire il rifornimento sale quando non è presente acqua in vasca per evitare che acqua di lavaggio entri nel dispositivo addolcitore acqua; estrarre sempre la spina di alimentazione dalla presa di rete prima di eseguire l'operazione. Ricordarsi di rimettere la spina di alimentazione nella presa dopo aver effettuato l'operazione.

Al primo utilizzo dopo aver messo il sale aggiungere dell'acqua nel contenitore sale.

## 5.6 – SCARICO ECO-STANDARD



### Scarico totale a fine giornata (modelli senza pompa scarico)

Spegnere la macchina premendo il tasto **on/off**  , aprire la porta/capot, togliere il troppo pieno, ed attendere il completo svuotamento della vasca. Rimettere il troppo pieno e richiudere la porta/capot. Disinserire l'interruttore generale a muro e chiudere il rubinetto.



### Scarico totale a fine giornata modelli con pompa scarico

Aprire la porta/capot, togliere il troppo pieno e chiudere la porta/capot.

Spegnere la macchina premendo il tasto **on/off**  : si attiverà la pompa di scarico sino al completo svuotamento della vasca, durante lo scarico della vasca si accenderà la lampada spia del ciclo a segnalare lo scarico vasca in corso.

Per rendere nuovamente operativa la macchina è quindi necessario rimettere il troppo pieno in vasca chiudere la porta/capot e premere il tasto **on/off**  , oppure nel caso di fine servizio, disinserire l'interruttore generale a muro e chiudere il rubinetto.

## 5.7 – SCARICO DIGIT

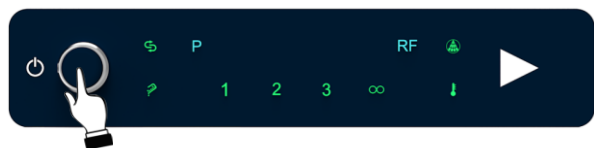



### Scarico totale a fine giornata (modelli senza pompa scarico)

Spegnere la macchina premendo il tasto **on/off**  aprire la porta, togliere il troppo pieno, ed attendere il completo svuotamento della vasca. Rimettere il troppo pieno e richiudere la porta. Disinserire l'interruttore generale a muro e chiudere il rubinetto.

### Scarico totale a fine giornata modelli con pompa scarico

Aprire la porta, togliere il troppo pieno e chiudere la porta.

Spegnere la macchina premendo il tasto **on/off**  : si attiverà la pompa di scarico sino al completo svuotamento della vasca, Per rendere nuovamente operativa la macchina è quindi necessario rimettere il troppo pieno in vasca chiudere la porta e premere il tasto

**on/off**  oppure nel caso di fine servizio, disinserire l'interruttore generale a muro e chiudere il rubinetto.



Non spegnere la lavastoviglie con acqua in vasca, eseguire sempre lo scarico. A fine servizio, dopo aver effettuato lo scarico finale e l'eventuale rigenerazione spegnere la macchina premendo l'interruttore **on/off**  , disinserire l'interruttore a muro e chiudere il rubinetto d'intercettazione acqua. Non lasciare l'apparecchio inattivo acceso ed inutilizzato per periodi di tempo più o meno lunghi.

## 6 – MANUTENZIONE E PULIZIA

Nonostante non sia richiesta una particolare manutenzione programmata consigliamo di fare controllare la lavastoviglie da un tecnico specializzato due volte l'anno.

**N.B:** danneggiamenti intenzionali o derivanti da incuria, negligenza, dal mancato rispetto delle prescrizioni, istruzioni e norme o da collegamenti errati, non sono da ritenersi responsabilità del costruttore.

La lavastoviglie risponde al grado di protezione **IPX1**, ed è **vietato** utilizzare getti d'acqua diretti per la pulizia.

### PULIZIA DEI FILTRI DURANTE LA GIORNATA

E' consigliato, in caso di utilizzo particolarmente gravoso, effettuare ogni 30-40 cicli la pulizia del filtro, mantenendo la macchina in condizioni operative; per fare questo eseguire lo "scarico vasca".

Rimuovere il filtro (1) (è sufficiente sollevarlo dalla sua sede come indicato in figura), facendo attenzione che residui grossolani non cadano in vasca, pulirlo dai residui e risciacquarlo abbondantemente.

Pulire anche il filtro interno (2) liberandolo da eventuali residui.

Reinserire correttamente il filtro (1) nella sua sede. Non intervenire con oggetti appuntiti o taglienti.

Pulire eventuali incrostazioni di calcare per evitare accumuli. Pulire accuratamente e frequentemente le superfici con uno straccio umido; utilizzare detergenti neutri, non abrasivi, non contenenti sostanze a base di cloro, prodotti che corrodono e danneggiano l'acciaio inox.

Non utilizzare i prodotti sopra elencati nemmeno per pulire il pavimento sotto la lavastoviglie o nelle vicinanze, per evitare che vapori o gocce possano produrre danni alle superfici in acciaio.

Per la pulizia della vasca e delle pareti, è consigliabile utilizzare un panno umido o di pelle scamosciata, con acqua saponata e un detergente blando, mai utilizzare mai pagliette abrasive o spugne ferrose.

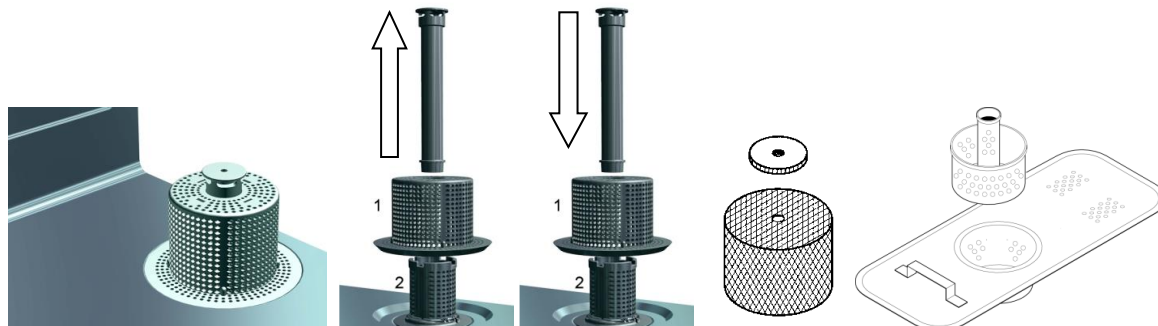

### Controlli periodici

Smontare gli irroratori (inferiore e superiore 2-3), svitando la vite centrale (1). Pulire i fori e gli ugelli sotto un getto d'acqua corrente pulita, non intervenire con attrezzi che potrebbero provocare danni. Rimontare gli irroratori con cura.



Pulire esternamente la macchina con un panno umido e sapone neutro risciacquando ed asciugando attentamente.



Prodotti da non utilizzare mai per la pulizia della vasca e delle superfici in acciaio:

- Prodotti contenenti cloruri o acido cloridrico
- Candeggina
- Prodotti per la pulizia dell'argento
- Pagliette abrasive o metalliche

NB: l'uso improprio dei sopracitati prodotti sono causa di formazione di macchie di ruggine sulla superficie.

### Sosta prolungata

Se si prevede di non utilizzare la lavastoviglie per un periodo di tempo piuttosto lungo, è necessario eseguire lo svuotamento del dispositivo erogazione di detergente e brillantante per evitare cristallizzazioni e danni alle pompe: togliere i tubi di pescaggio dai contenitori del detergente e brillantante ed immergerli in un contenitore contenente di acqua pulita, eseguire alcuni cicli di lavaggio, eseguire scarico completo.

Infine disinserire l'interruttore generale, chiudere il rubinetto d'entrata acqua, I tubi di pescaggio detergente e brillantante andranno nuovamente inseriti nei contenitori al momento della messa in funzione, facendo attenzione a non invertirli (tubo rosso = detergente; tubo trasparente = brillantante).

Non lasciare l'apparecchio inattivo acceso ed inutilizzato per periodi di tempo più o meno lunghi senza controllo diretto dell'operatore.



## 7 - PROBLEMI ED ANOMALIE (UTENTE)



PROBLEMA	POSSIBILE CAUSA	POSSIBILE RIMEDIO
NON SI ACCENDE LA SPIA DI LINEA	Manca tensione di rete	Verificare connessione alla rete elettrica.
IL PROGRAMMA DI LAVAGGIO NON SI AVVIA	Il riempimento della lavastoviglie non è ancora terminato.	Attendere che la lampada spia boiler si accenda.
RISULTATI DI LAVAGGIO SCADENTI	Fori di lavaggio degli irroratori intasati o incrostati	Smontare e pulire irroratori (7.2 Controlli periodici)
	Detergente o brillantante insufficiente o non adeguato	Verificare tipo e quantità di detergente.
	Piatti /bicchieri mal posizionati	Disporre adeguatamente piatti/bicchieri.
	Bassa temperatura di lavaggio	Verificare temperatura visualizzata sul display, se inferiore ai 50° chiamare Assistenza.
	Ciclo impostato inadeguato	Aumentare durata ciclo di lavaggio, in particolare se molto sporco o parzialmente essiccato.
RISCIACQUO INSUFFICIENTE	Ugelli irroratori intasati Boiler incrostato di calcare	Verificare pulizia ugelli e se l'addolcitore eventualmente montato funziona correttamente.
BICCHIERI E POSATE MACCHIATI	Brillantante inadeguato o non erogato correttamente. Durezza acqua superiore a 12°dF o molti sali disciolti	Verificare contenitore brillantante e se adeguato al tipo di acqua di rete. Se il problema permane contattare assistenza.
PRESENZA DI ACQUA IN VASCA DOPO LO SCARICO	Tubo di scarico mal posizionato o parzialmente ostruito	Verificare che il tubo e lo scarico della lavastoviglie non siano ostruiti e che lo scarico non sia posizionato troppo in alto; vedi schema di collegamento.

## **INSTRUCTION MANUAL FOR PROFESSIONAL DISHWASHERS**

We thank you for purchasing our dishwasher.

You are recommended to read all the instructions given in this manual very carefully to understand the best and correct way to use the dishwasher.

### **TECHNICAL INSTRUCTIONS:**



These instructions are for qualified technicians who install, commission, test and possibly carry out maintenance on the dishwasher.

The installation technician shall make sure the user has understood the contents of the instruction manual, has understood how the machine works properly and knows how to load the baskets with crockery and glasses correctly.

### **USER INSTRUCTIONS:**

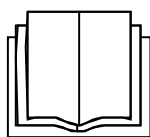

They give operational advice, descriptions of the controls and how to clean and service the dishwasher correctly.

### **WARNINGS**



**THE USER IS RESPONSIBLE FOR THE LEGAL OBLIGATIONS CORRELATED TO THE INSTALLATION AND USE OF THE PRODUCT. IF THE PRODUCT IS NOT INSTALLED OR USED CORRECTLY, OR SUITABLE MAINTENANCE IS NOT CARRIED OUT, THE MANUFACTURER CANNOT BE HELD LIABLE FOR ANY BREAKAGES, MALFUNCTIONS, DAMAGES TO PROPERTY OR INJURIES TO PEOPLE THAT COULD OCCUR.**



**ALWAYS UNPLUG THE DISHWASHER FROM THE MAINS SOCKET BEFORE STARTING ANY MAINTENANCE WORK. IF THIS IS NOT POSSIBLE, IF THE MAINS SWITCH IS HIDDEN BEHIND THE MACHINE OR FAR AWAY FROM WHOEVER CARRIES OUT THE WORK, YOU MUST PUT UP A SIGN ON THE EXTERNAL MAINS SWITCH AFTER TURNING IT OFF TO WARN OTHERS THAT MAINTENANCE WORK IS IN PROGRESS**

- 1 – SAFETY AND OPERATIONAL WARNINGS
- 2 – INSTALLING / TECHNICAL SPECIFICATIONS
- 3 – RINSE AID AND DETERGENT DISPENSING
- 4 – PREVENTIVE CHECKS
- 5 – OPERATIONAL INSTRUCTIONS
- 6 – MAINTENANCE AND CLEANING
- 7 – ERRORS DISPLAYED/PROBLEMS



## 1 – SAFETY AND OPERATIONAL WARNINGS



**THIS MANUAL CONSTITUTES AN INTEGRAL PART OF THE DISHWASHER; IT MUST ALWAYS BE PRESERVED INTACT AND KEPT TOGETHER WITH THE MACHINE.**

POSITIONING, CONNECTIONS, ACTIVATION AND TROUBLESHOOTING, AND SUBSTITUTION OF THE POWER CABLE MUST **BE PERFORMED BY QUALIFIED PERSONNEL.**

THE DISHWASHER IS INTENDED EXCLUSIVELY FOR PROFESSIONAL USE AND MUST BE USED BY AUTHORIZED PERSONNEL. IT IS DESIGNED TO WASH DISHES (PLATES, CUPS, BOWLS, TRAYS, SILVERWARE) AND SIMILAR ITEMS USED IN GASTRONOMIC SECTORS AS WELL AS IN THE PUBLIC CATERING BRANCH, AND IN CONFORMITY TO THE INTERNATIONAL ELECTRICAL AND MECHANICAL SAFETY (CEI-EN-IEC 60335-2-58/61770) AND ELECTROMAGNETIC COMPATIBILITY (CEI-IEC-EN 55014-1/-2, 61000-3;4, 50366) NORMS.

THE MANUFACTURER **DECLINES ANY RESPONSIBILITY** FOR DAMAGE TO PERSONS OR THINGS CAUSED BY **FAILURE TO OBSERVE** THE INSTRUCTIONS PRESENT IN THE MANUAL, **INCORRECT USE, TAMPERING**, EVEN WITH A SINGLE PART OF THE MACHINE, AND THE USE OF **NON-ORIGINAL SPARE PARTS**. IN CASE OF DAMAGE OF THE POWER SUPPLY CABLE, IT MUST BE REPLACED ONLY BY MANUFACTURER OR BY AUTHORIZED CUSTOMER CENTER AND BY QUALIFIED TECHNICIANS.



**THE GROUNDING CONNECTION IS OBLIGATORY**, IN ACCORDANCE WITH THE METHODS PRESCRIBED BY THE ELECTRICAL SYSTEM'S SAFETY NORMS.

THIS MACHINE IS MARKED IN CONFORMITY TO THE EUROPEAN DIRECTIVE **2002/96/EC**, WASTE ELECTRICAL AND ELECTRONIC EQUIPMENT (WEE).

ENSURING THAT THIS PRODUCT BE DISPOSED OF IN A PROPER MANNER CONTRIBUTES TO THE PREVENTION OF POTENTIAL NEGATIVE HEALTH AND ENVIRONMENTAL CONSEQUENCES. WE DECLARE THAT THE EMISSION SOUND PRESSURE LEVEL  $L_{PA}$  IS 62 DB/A WITH AN UNCERTAINTY EQUALS TO  $K_{PA} \pm 1$  DB. SOUND POWER LEVEL IS  $L_{WA}$  73.79 WITH ITS UNCERTAINTY EQUALS TO  $K_{WA} \pm 1$  DB

THE  SYMBOL UPON THE PRODUCT, OR UPON ITS ACCOMPANYING DOCUMENTATION, INDICATES THAT THIS PRODUCT MAY NOT BE TREATED AS DOMESTIC WASTE, BUT RATHER MUST BE TAKEN TO A COLLECTION FACILITY WHICH IS SUITABLE FOR THE RECYCLING OF ELECTRIC AND ELECTRONIC EQUIPMENT. DISCARD THIS PRODUCT IN CONFORMITY TO THE LOCAL NORMS REGARDING WASTE DISPOSAL. FOR MORE INFORMATION REGARDING THE TREATMENT, SALVAGE AND RECYCLING OF THIS PRODUCT, CONTACT YOUR COMPETENT LOCAL OFFICES, YOUR LOCAL WASTE COLLECTION SERVICE PROVIDER OR THE POINT OF SALE IN WHICH THE PRODUCT WAS PURCHASED.



DO NOT INSERT SOLVENTS SUCH AS ALCOHOL OR TURPENTINE INTO THE MACHINE, WHICH COULD CAUSE AN EXPLOSION. DO NOT INSERT DISHES WITH ASH, WAX OR VARNISH RESIDUES INTO THE MACHINE.



NEVER USE THE DISHWASHER OR ITS PARTS AS A STEPLADDER OR SUPPORT FOR PERSONS, THINGS OR ANIMALS. LEANING OR SITTING UPON THE DISHWASHER'S OPEN DOOR COULD CAUSE AN OVERTURN WITH CONSEQUENT DANGER TO PEOPLE IN THE PROXIMITY. IN ORDER TO AVOID TRIPPING UPON IT, DO NOT LEAVE THE DISHWASHER DOOR OPEN.



DO NOT DRINK THE RESIDUAL WATER WHICH MAY BE PRESENT WITHIN THE DISHES OR THE DISHWASHER ITSELF AFTER A WASH CYCLE.



THE MACHINE IS NOT SUITABLE TO BE USED BY MINORS, AND BY PEOPLE WITH REDUCED PHYSICAL, SENSORIAL OR MENTAL CAPABILITIES, WHO LACK THE NECESSARY EXPERIENCE AND KNOWLEDGE FOR ITS PROPER OPERATION. THE USE OF THE MACHINE IS PERMITTED TO THESE PEOPLE EXCLUSIVELY UNDER THE SUPERVISION OF A PERSON IN CHARGE OF THEIR SAFETY.



After cleaning the appliance at the end of the day, make sure no metal foreign bodies are left inside it, which could cause internal rusting. Traces of rust could also come from non-stainless cutlery/crockery, unsuitable detergents, from damaged wire baskets, scouring pads or metal sponges or regeneration salt spilled on the bottom of the tank.

## 1.1 GENERAL WARNINGS

**Keep the instruction handbook near the dishwasher for future consultation.**

**Read the handbook carefully before installing and using the dishwasher for the first time.**

**If the electrical and plumbing systems have to be adapted to install the dishwasher, these modifications must be carried out by authorised professionals.**

- The dishwasher is a professional machine. It must be used by adult and authorised personnel. It must be installed and repaired exclusively by a qualified technical assistance service. The manufacturer declines all forms of responsibility for improper use, maintenance and repairs.
- This dishwasher must not be used by children or anybody who has restricted physical, sensorial or mental capacities or by anybody who has not been appropriately trained or who is not properly supervised.
- The door must be guided by hand when opening and closing it.
- Make sure the dishwasher does not sit on the power supply cable or on the filling and draining hoses. Adjust the support feet of the machine to set it level.
- Do not stand on the appliance or any parts of it to reach higher places, because it is not designed to take the weight of people, but just the weight of the basket for the crockery and cutlery to be washed.
- The dishwasher is designed only and exclusively to wash plates, glasses and various crockery soiled with residues of human food. Do NOT use it to wash objects soiled with petrol, paint, pieces of steel or metal, fragile objects or objects made of material that will not withstand the washing process. Do not use acid or alkaline corrosive chemical products or solvents or chlorine based detergents.
- Do not open the doors of the dishwasher while it is working. The dishwasher is equipped with a safety device that will immediately stop it to avoid the leakage of water if the doors should be opened accidentally. Always remember to switch the dishwasher off and to empty the tank before accessing it to clean it or for any other reason.
- **When you have finished using the dishwasher at the end of the day and when you need to carry out any form of maintenance on it, you must disconnect the dishwasher from the mains power supply by switching the service switch and the mains power switch on the wall off and shut off the water supply tap.**
- The user must not carry out any repairs or maintenance work on the dishwasher. These jobs must be carried out by qualified and authorised personnel.
- Any assistance required on this dishwasher must be carried out by authorised personnel.

**NB: Use exclusively original spare parts, otherwise the product warranty issued and the manufacturer's responsibility will become void.**

**Do not use old water filling hoses, but exclusively new filling hoses.**

The following fundamental rules must be observed when using this appliance:

- 1) Never touch the appliance with wet hands or feet.
  - 2) Never use the appliance with bare feet.
  - 3) Do not install the appliance in workplaces where it could get sprayed/splashed with water.
- Do not put your bare hands into water containing detergent. If you do, wash them thoroughly under running water straightaway.
  - Strictly follow the manufacturer's instruction handbook for the cleaning operations.
  - This appliance is designed to work in a workplace with a maximum ambient temperature of 35°C, in a suitable area where the temperature is never lower than 5°C.
  - Do not use water to extinguish fire on electrical parts.
  - After disconnecting the power supply, only qualified personnel may access the control panel.
  - The machine has a protection rating against accidental water splashes of IPX1; it is not protected against pressurised water sprays; you are therefore recommended not to use pressurised cleaning systems.

**ATTENTION: YOU MUST WAIT 10 MINUTES AFTER SWITCHING THE MACHINE OFF TO CLEAN IT INTERNALLY.**

**ATTENTION: IT IS FORBIDDEN TO PUT YOUR HANDS INTO THE TANK AND/OR TO TOUCH THE PARTS AT THE BOTTOM OF THE TANK DURING AND/OR AT THE END OF THE WASH CYCLE.**

**NB: The manufacturer declines all forms of responsibility for personal injuries or damage to property deriving from the failed observance of the instructions given above.**

## 1.2 VERIFY

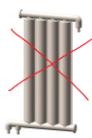

DISHWASHER WITHOUT WATER SOFTENER



TEMPERATURE / TEMPERATUR MIN. 45°C – MAX 55°C  
PRESSIONE / PRESSURE / DRUCK MIN. 2 – MAX 4 kPa/Bar  
DUREZZA / HARDNESS / DUREZA / WASSERHÄRTE MIN. 7° - MAX 12°F / MIN. 5° - MAX 7°dH

SE LA DUREZZA DELL' ACQUA E' SUPERIORE A 12°F / 7° dH INSTALLARE UN ADDOLCITORE ESTERNO  
IF WATER HARDNESS IS HIGHER THAN 12°F / 7° dH INSTALL AN EXTERNAL WATER SOFTENER  
SI LA DURETE DE L' EAU EST SUPERIEUR A 12°F / 7° dH INSTALLER UN ADOUCISSEUR EXTERNE  
LIEGT DIE WASSERHÄRTE ÜBER 7° dH. RATEN WIR EINEN EXTERNEN WASSERENTHÄRTER ZU INSTALLIEREN  
SI LA DUREZA DEL AGUA ES SUPERIOR A 12°F / 7° dH INSTALAR UN DESCALCIFICADOR

H SCARICO / DRAIN / VIDANGE / ABFLUSS / DESAGÜE: MAX 10 CM – CAPOT/HOOD/ DURCHSCHB MAX 20 CM



DISHWASHER WITH WATER SOFTENER



TEMPERATURE / TEMPERATUR MAX 30°C  
PRESSIONE / PRESSURE / DRUCK MIN. 3 – MAX 4 kPa/Bar  
DUREZZA / HARDNESS / DUREZA / WASSERHÄRTE MIN. 7° - MAX 26°F / MIN. 5° - MAX 15°dH

USARE SALE DA RIGENERAZIONE E RIEMPIRE IL CONTENITORE IN VASCA PERIODICAMENTE  
USE REGENERATING SALT AND PERIODICALLY FILL THE CONTAINER IN THE WASHTANK  
UTILISER SEL REGENERANT ET LE VERSER DANS LE CONTENEUR DE LA CUVE RÉGULIÈREMENT  
REGENERATION SALZ IN DEN BEHAELTER FULLEN  
USE SOLO SAL PARA REGENERACION Y VERTER CON FRECUENCIA EN EL CONTENEDOR DE LA CUBA

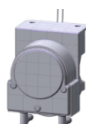

**BRILLANTANTE / RINSE AID / PRODUIT RINCAGE / ABRILLANTADOR / KLARSPÜLER**  
TUBO TRASPARENTE, TUYAU TRANSPARENTE, TRANSPARENT PIPE, TRANSPARENT SCHLAUCH  
**DETERSIVO / DETERGENT / SPEULMITTEL (NON STANDARD-OPTION)**  
TUBO ROSSO, RED PIPE, TUYAU ROUGE, ROT TUBE, TUBO ROJO



**VOLT**

### IF THREE-PHASES

NON INVERTIRE LA FASE CON IL NEUTRO (BLU)  
NE PAS INVERSER LA PHASE AVEC NEUTRE (BLEU)  
DON'T REVERSE THE PHASE WITH THE NEUTRE (BLUE)  
KEINE ÄNDERUNGEN BITTE !!, DREHSTROM MIT NULLEITER (BLAU)  
NO INVIERTA LA FASE CON EL NEUTRO (AZUL)

**IF WASH PUMP IS THREEPHASE / SI POMPE LAVAGE TRIPHASE / BEI DREIPHASENPUMPE / SI BOMBA LAVADO TRIFASICA:** VERIFICARE IL SENSO DI ROTAZIONE, VERIFY THE MOTOR ROTATION, CONTRÔLER LE SENS DE ROTATION, PRÜFUNG DER DREHRICHTUNG, REVISE LA ROTACION.



**ALWAYS UNPLUG THE DISHWASHER FROM THE MAINS SOCKET BEFORE STARTING ANY MAINTENANCE WORK. IF THIS IS NOT POSSIBLE, IF THE MAINS SWITCH IS HIDDEN BEHIND THE MACHINE OR FAR AWAY FROM WHOEVER CARRIES OUT THE WORK, YOU MUST PUT UP A SIGN ON THE EXTERNAL MAINS SWITCH AFTER TURNING IT OFF TO WARN OTHERS THAT MAINTENANCE WORK IS IN PROGRESS.**

## 2 – INSTALLING THE DISHWASHER / TECHNICAL SPECIFICATIONS

### TECHNICAL INSTRUCTIONS:



These instructions are for qualified technicians who install, commission, test and possibly carry out maintenance on the dishwasher.

The installation technician shall make sure the user has understood the contents of the instruction manual, has understood how the machine works properly and knows how to load the baskets with crockery and glasses correctly.

### 2.1 TECHNICAL SPECIFICATIONS

Water supply temperature	°C	55
Water supply temperature (model with watersoftener)	°C	Max 30
Water supply hardness	°F	7 – 12
Water supply pressure	kPa	200/400
Water supply pressure (model with watersoftener)	kPa	300/400
Rinse cycle water consumption at 200 kPa	l	2,4/2,6
Wash water temperature	°C	50 - 60
Rinse water temperature	°C	82 - 85
Net weight	kg	Min.27 Max 131
Ambient temperature max	°C	40
Power cable type	◀HAR▶	H07RN-F
Refer to the rating label located on the front cover of this manual or on the right side panel of the dishwasher for the voltage and total power.		

### 2.2 POSITIONING

Take the dishwasher to the place of installation, unpack it, check the integrity of the appliance and its components and inform the transporter in writing immediately if any damages should be noticed.

After unpacking, make sure the appliance has not been damaged during transport.

To dispose of the packing materials, you are recommended to dispose of the materials listed below according to standards currently in force:

- a wooden pallet
- a nylon bag (LDPE)
- multiply card
- Polypropylene strapping (PP)

Remember that the manufacturer does not organise or manage the differentiated disposal of the appliance at the end of its service life.

### 2.3 WATER CONNECTION

Temperature of the supply water	°C	55
Temperature of the supply water (for versions with softener)	°C	Max 35
Hardness of the supply water	°F	7 – 12
Pressure of the supply water	kPa	200/400
Pressure of the supply water (for versions with softener)	kPa	300/400

Connect the water supply to the machine using a stop valve that is capable of shutting-off the flow of water quickly and completely.

Make sure the pressure of the mains water is between the values written on the table.

If it is lower than 200 kPa (dynamic pressure), to ensure the perfect operation of the machine, it is mandatory to install a pressure booster pump (on request, the machine can be supplied with a built-in pressure booster pump).

If the mains pressure is higher than 400 kPa, you need to install a pressure reducer.

For water with average water hardness above 12°f, it is mandatory to use a scale inhibitor. On request, the machine can be supplied with a built-in scale inhibitor.

If the machine is equipped with a scale inhibitor, you need to regularly regenerate the resins using special regeneration salt.

The salt compartment can take approximately 1 kg of grain salt.

The salt compartment is located on the bottom of the tank. Take the basket out, unscrew the cap and pour salt in using the funnel supplied with the machine. Before screwing the cap back on, remove any spilled salt near the opening. Top-up with salt when there is no water in the tank so that the washing water cannot get into the water softener. Always unplug the machine from the mains power supply before doing this operation. Remember to plug the appliance back into the mains socket after finishing the job.

The first time you use the appliance, after adding the salt, add some water to the salt container.

NB: For water with hardness above 12°f, if there is no scale inhibitor, the damages caused by scale will not be covered by the warranty.

The temperature of the supply water must be between the values indicated on the table.

Each machine is supplied with a water filling hose with threaded 3/4" fitting.

The drainage hose is to be connected, after adding a siphon, directly to the drains. The water falls freely into the drains, therefore the point where it is connected to the drain outlet must always be below the level of the wash tank. If the existent drain point is above this level, a suitable drain pump has to be installed (optional). Do not fit the drain hose into the drains of sinks, bathtubs etc.

For versions with built-in osmosis system, install the carbon or mesh filter supplied on the water supply cock. The water hardness must be between 7 and 12°F and the maximum temperature 30°C.

The filters must be replaced at least twice a year.

Failed observance of these parameters will cause the internal osmotic membrane to deteriorate rapidly.

**Make sure the water hardness is between 7 and 12°F, otherwise install a water softener to prevent damages caused by scale, which are not covered by warranty.**

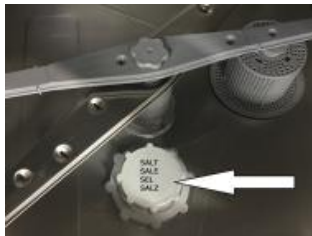
DISHWASHERS WITH SOFTENER ADJUSTMENTS	A	B	
A = Hardness of inlet water in °F	14 °F	100	
	22 °F	70	
	32 °F	50	
B = Every how many wash cycles the automatic regeneration cycle should start.	37 °F	40	
	42 °F	30	
	52 °F	25	

1° FRENCH = 0.56° German = 0.7° British = 10 p.p.m.

## 2.4 ELECTRICAL CONNECTION

The electrical connection must be carried out according to technical standards currently in force.

Make sure the measured mains voltage matches that written on the technical data nameplate of the dishwasher.

You have to fit an appropriate omnipolar protection circuit breaker switch suitable for the input of the dishwasher.

This switch must be used exclusively for this utility and installed right next to it.

Make sure the electrical systems are suitably earthed.

The machine also has a connection, at the rear bottom part, marked with the equipotential symbol  that is used to connect various appliances together equipotentially (check standards on electrical systems).

FOR MACHINES WITH THREE-PHASE POWER SUPPLY, BE CAREFUL NOT TO INVERT THE PHASE WIRES WITH THE NEUTRAL WIRE.

ATTENTION ! MAKE SURE THE THREE-PHASE PUMPS TURN IN THE CORRECT DIRECTION (where installed).



IF THE POWER SUPPLY CABLE SHOULD GET DAMAGED, IT MUST BE REPLACED EXCLUSIVELY WITH A NEW ONE FROM THE MANUFACTURER OR FROM AN AUTHORISED SERVICE CENTRE AND BY QUALIFIED TECHNICIANS.

### 2.5 TEMPERATURES



The thermostats are preset at the following temperatures: 55°C for the washing water (tank) and at 85°C for the rinse water (boiler).  
The tank thermostat cannot be adjusted whereas the boiler thermostat can; in case of settling, turn the knob (image) on the thermostat to increase or reduce the rinse temperature.

### 3 - RINSE AID AND DETERGENT DISPENSING

Only use detergents and rinse aids specific for industrial dishwashers. Do not use normal washing up liquid. Do not use detergents for domestic dishwashers.

Ask a specialist in chemical products for the correct choice of products to use and their quantities.

ATTENTION! MACHINE LIVE: Remove the front panel of the dishwasher to adjust the dispensers.

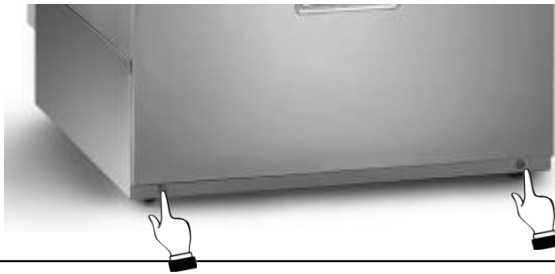

Glass/dishwashers lower panel remove screws

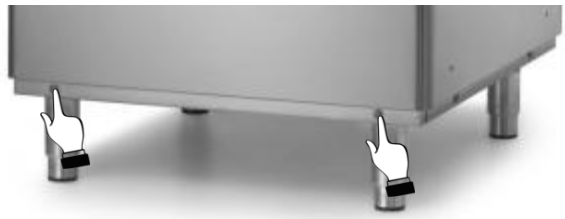

Hood dishwashers lower panel remove screws

#### 3.1 RINSE AID QUANTITY – RINSE AID DISPENSER

The rinse aid dispenser is always installed and there are two types: hydraulic (3) or peristaltic (1). They both work automatically.

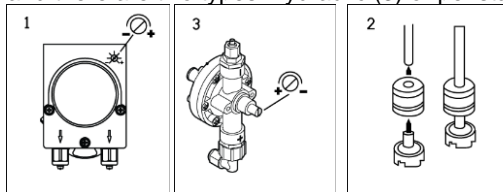

The **hydraulic dispenser** (3) exploits the rinsing pressure to activate itself, while the **peristaltic dispenser** (1) is electrically operated.

Make sure the CLEAR product suction hose is inserted into the container of the rinse aid products and that the little filter is installed and also the weight on the hose (2).

To enable it, simply start the machine and run some complete wash cycles.

**Adjustments:** For each rinse cycle, the rinse aid draws a quantity of rinse aid product.

In the peristaltic dispenser (1), the minimum flow rate is obtained by turning the adjustment screw anti-clockwise, while the maximum flow rate is obtained by turning it clockwise.

In the hydraulic dispenser (3), the minimum flow rate is obtained by turning the adjustment screw clockwise, while the maximum flow rate is obtained by turning it anti-clockwise.

The dispenser is preset to intake approximately 5 cm of hose (0.70g.)

Too much rinse aid would leave the dishes streaky and would generate foam in the wash tank.

Dishes with drips of water and rather slow drying time mean that the quantity of rinse aid is insufficient.

Before you establish the correct quantity of the surfactant, you should test the hardness of the water in advance.

(If the hardness of the water is above 12°f, you need to install a softener upstream from the supply solenoid valve of the machine).

Seeing as the quantity varies considerably based on the concentration of the product and on the formula, the quantities that we have given are merely indicative and are just a rough idea.

To dispense the exact quantity of product, once intaken, take the clear hose out of the surfactant container and measure the movement of the water column inside it.

#### 3.2 DETERGENT QUANTITY – MANUAL DISPENSING OR USING A DISPENSER (OPTIONAL)

##### MANUAL

Following the instructions of the detergent supplier, put the required quantity of liquid detergent into the wash tank, which is approximately 20g every 5 wash cycles. The quantity may vary according to the type and quantity of water. Use exclusively specific foam-inhibitor detergents, in the concentrations indicated.

## LIQUID DETERGENT DISPENSER (OPTIONAL)

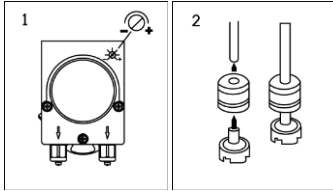

In the detergent dispenser (1) the minimum flow rate is obtained by turning the adjustment screw anti-clockwise, while the maximum flow rate is obtained by turning it clockwise; bear in mind that 1 g. of detergent takes up a volume of approximately 8 cm of hose.

Make sure the RED product intake hose is inserted into the detergent tank and that the little filter has been installed as well as the weight on the hose (2).

For the type and quantity of detergent to use, ask your supplier of chemical products.

Too much detergent will not only generate foam in the wash tank, but will also leave the dishes streaky.

## 4 - PREVENTIVE CHECKS

Check the following before using the dishwasher:

### WATER LEVEL

While the wash tank is filling, the water should stop flowing when its level is at least 1 cm. from the spill level of the overflow device.

The filling solenoid valve should start to work again when the level of water is 2 cm. above the heating element in the tank.

### WASHING AND RINSING ARMS

The washing and rinsing arms must turn freely without any interference and all the nozzles must work correctly.

### TEMPERATURES

The temperatures of the rinse and washing water must be those written on the table.

### DISPENSER

For each cycle, the dispenser should intake the correct amount of rinse aid and/or detergent.

### WASHING RESULTS

The washing results should ensure that every possible trace of solid waste has been removed from the surface of the dishes.

At the end of the cycle, the perfectly clean dishes should dry in a couple of minutes through evaporation once the basket is taken out of the machine.

## 5 – OPERATIONAL INSTRUCTIONS

Open the mains water cock (utility).	the level of detergent and rinse aid in the containers.	Check:	Switch the main ON/OFF switch on (utility)
		that the filters are in the correct position, the spray arms turn and that there are no foreign bodies in the dishwasher. Make sure the overflow sits in the drain hole properly	

### 5.1 – DAILY USE FOR MODELS STANDARD AND ECO

The panel shown in the manual and in the graphics may contain functions which are not present on your machine..	What to do and what happens
	Activate the wall switch, open the door, insert the overflow and close the door: Press the <b>on/off</b> button. The boiler and tank water-loading led indicator light turns on. Once the boiler and tank have been loaded,
	the boiler led indicator light  turns on.
	Insert the rack

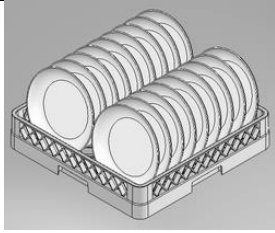

**LOADING THE DISHWASHER**

The basket can hold 12 dishes or 18 plates.  
 Remove any solid leftovers from the plates (bones, peel, nuts etc); leave the plates to soak in cold water if there are any stubborn leftovers, such as dried cheese, egg etc.  
 Put the glasses in the basket with their stem upwards.  
 Use the cutlery basket for cutlery. Put the cutlery loose in the basket, preferably with the handle at the bottom. Be careful not to injure yourself on the fork prongs and knife blades.



Wait for 15 minutes after the boiler led indicator light  to turn off.



**CHOOSING A WASH PROGRAM** (not available on all models)  
 You can select the wash program using the cycles selector.



To start the wash cycle, press the  cycle button.



Once the cycle has started, the wash cycle led indicator light turns on. If the door is opened during the cycle, the program stops. Once the door has been closed again, the program resets itself; to restart the cycle, press the  cycle button





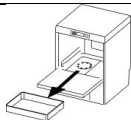





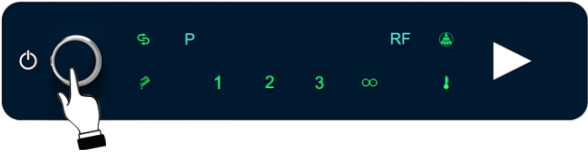

Once the program has finished, the wash cycle led indicator light turns off and the boiler led indicator light  turns on.

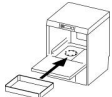
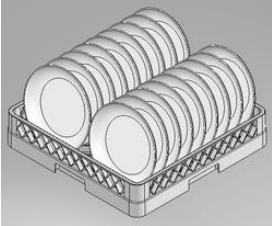
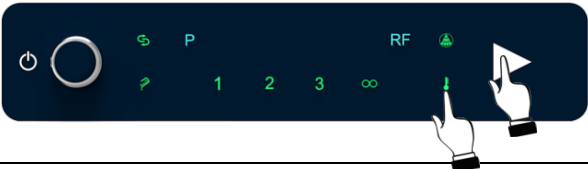

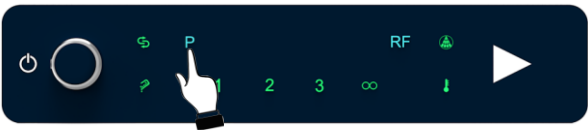
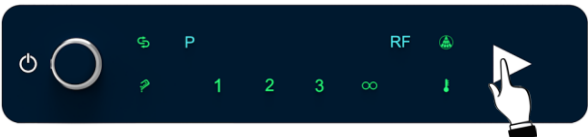
Remove the rack



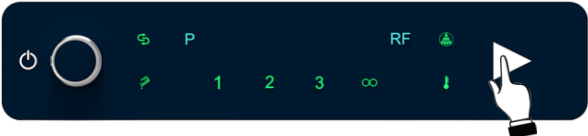

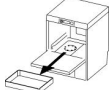
## 5.2 – OPERATING PHASES OF DIGIT MODELS

The control panel and the graphics shown in the manual might show functions that are not provided on your machine.	Actions and what happens
	<p>Activate the wall-switch, open the door and insert the overflow, close the door.</p> <p>Press the <b>on/off button</b> , the selected cycle lights up, water is filled into the boiler and into the tank.</p> <p>When both the boiler and the tank are filled, the  lights up yellow.</p>
	<p>Load the basket.</p>
	<p><b>LOADING THE DISHWASHER</b>            Remove any solid leftovers from the plates (bones, peel, nuts etc); leave the plates to soak in cold water if there are any stubborn leftovers, such as dried cheese, egg etc.            Put the glasses in the basket with their stem upwards.            Use the cutlery basket for cutlery. Put the cutlery loose in the basket, preferably with the handle at the bottom. Be careful not to injure yourself on the fork prongs and knife blades.</p>
	<p>When the machine is started up the first time at the beginning of the day, wait for the resistances to heat the water contained in the boiler and in the tank, for the  key to light up green and for the machine ready icon  to appear.</p>
	<p><b>CHOOSING AND STARTING A WASH PROGRAM</b></p> <p>Use the <b>P</b> button to select the wash program: one of the LEDs of the selected cycles will light up: <b>1</b> <b>2</b> <b>3</b> or <b>∞</b>.</p> <p>P1: duration 60"            P2: duration 120"            P3: duration 180"            P4: duration 480"</p> <p>Program P4 can be used to finish with the rinse cycle, by pressing the START button again (blue) during the wash phase.</p>
	<p>In order to start up the wash cycle, press </p>
<p>During the cycle in course,  will light up blue and the cycle LED will start blinking. If the door is opened while the wash cycle is in progress, the program will stop. When the door is closed again, the program resets. In order to re-start the wash cycle, press the cycle button  again.</p>	
	<p>When the program is completed,  from blue turns yellow and the cycle LED stops blinking.</p>
	<p>Unload the basket</p>

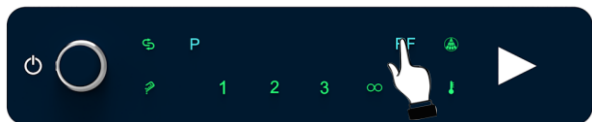
### 5.3 – MANUAL COLD RINSE AT THE END OF THE CYCLE (optional)



On some models it is possible to set a cold rinse at the end of the cycle.

Start the wash cycle by pressing , and while the cycle is in course keep the **RF** key pressed until  lights up.

### 5.4 – RESIN CYCLE (ONLY FOR MODELS EQUIPPED WITH WATER SOFTENERS)



With the machine off and wash tank full, press the  button. Open the door, remove the overflow pipe in order to empty the tank and close the door. The regeneration cycle starts. After about 20 minutes, the regeneration cycle finishes and the machine shuts off. Open the door, replace the overflow pipe and close the door. Deactivate the general wall switch.

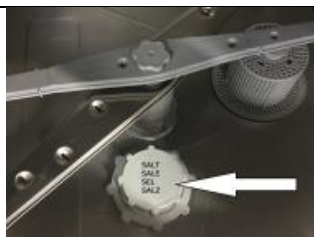

Salt for dishwashers is fundamental for the regenerative cycle of the softener installed in the machine. The display will point out that there is not enough salt in the container inside the tank. To top-up, use the funnel supplied and clean any spilled salt from inside the tank. "No Salt" indicator.

NB: REMOVE ANY SPILLED SALT FROM THE TANK IMMEDIATELY, otherwise it could damage the surface of the tank with rust or similar marks.

#### Attention: use exclusively specific salt for dishwashers and not kitchen salt!

The salt compartment takes approximately 1 kg of grain salt.

The salt compartment is located on the bottom of the tank. Take the basket out, unscrew the cap and pour salt in using the funnel not supplied with the machine. Before screwing the cap back on, remove any spilled salt near the opening. Top-up with salt **when there is no water in the tank** so that the washing water cannot get into the water softener. Always unplug the machine from the mains power supply before doing this operation. Remember to plug the machine back into the mains socket after completing the operation. When using the machine for the first time, after you fill with salt, add some water to the salt container.

### 5.5 – DIGIT REGENERATION CYCLE (models with built-in water softener)

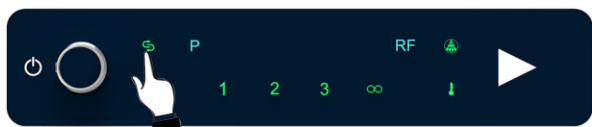

#### AUTOMATIC REGENERATION CYCLE

The regeneration cycle is automatic. The dishwasher is equipped with a wash meter. When the set number of cycles is reached, the dishwasher will activate the regeneration function the first time it is switched off and the tank is emptied.

When the machine is working normally and the set number of cycles is reached, the blinking icon  appears. This points out that the machine will activate the regeneration function the next time it is switched off.

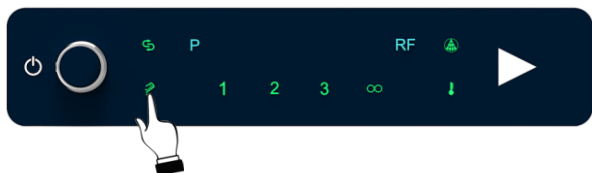

#### "NO SALT" LED (VERSIONS WITH SOFTENER):

Salt for dishwashers is fundamental for the regenerative cycle of the softener installed in the machine. The blinking icon  will point out that there is not enough salt in the container inside the tank. To top-up, use the funnel supplied and clean any spilled salt from inside the tank.

NB: REMOVE ANY SPILLED SALT FROM THE TANK IMMEDIATELY, otherwise it could damage the surface of the tank with rust or similar marks.





#### Attention: use exclusively specific salt for dishwashers and not kitchen salt!

The salt compartment takes approximately 1 kg of grain salt.





The salt compartment is located on the bottom of the tank. Take the basket out, unscrew the cap and pour salt in using the funnel supplied with the machine. Before screwing the cap back on, remove any spilled salt near the opening. Top-up with salt **when there is no water in the tank** so that the washing water cannot get into the water softener. Always unplug the machine from the mains power supply before doing this operation. Remember to plug the machine back into the mains socket after completing the operation.

When using the machine for the first time, after you fill with salt, add some water to the salt container.

## 5.6 – DRAIN

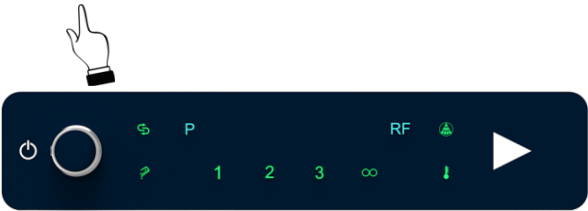
	<p><b>Models without drain pump:</b></p> <p>Turn the machine off by pressing , open the door, remove the overflow and wait for the tank to empty. Place the overflow back into the tank and close the door. Deactivate the general wall switch.</p>
	<p><b>Models with drain pump:</b></p> <p>Open the door, remove the overflow pipe and close the door.</p> <p>Turn the machine off by pressing the <b>on/off</b>  in order to initiate the emptying of the tank automatically. Drain pump will be activated until the total drain of the tank and the wash cycle lamp will be on.</p> <p>In order to reactivate the machine it is therefore necessary to place the overflow back into the tank, close the door and press the <b>on/off</b>  button. Otherwise, if finished using the machine, deactivate the general wall switch.</p>

## 5.7 – DRAIN Digit versions

	<p><b>Total draining at the end of the day (models without drain pump)</b></p> <p>Switch the machine off by pressing the <b>on/off key</b> , open the door and remove the overflow, wait until the machine is completely emptied. Put the overflow back into its place and close the door again.</p> <p>Switch off the main wall switch and shut off the water inlet tap.</p> <p><b>Total draining at the end of the day (models with drain pump)</b></p> <p>Open the door, remove the overflow and close the door again.</p> <p>Switch the machine off by pressing the <b>on/off key</b> : the drain pump will start until the tank is completely empty. Before starting-up the machine again, you need to put the overflow back into the tank, close the door and press the <b>on/off key</b> . In order to shut the machine down at the end of the day, switch off the wall switch and close the water inlet tap.</p>
--	---

Do not turn off the dishwasher while water is still in the tank. Always drain it first. When finished using the machine, after having performed the final drainage and eventual regeneration, turn the machine off by pressing the **on/off**  button, deactivate the wall switch and turn off the water interception faucet. Do not leave the machine on, inactive and unutilized for long periods of time.



## 6 – MAINTENANCE AND CLEANING

Even though the dishwasher does not require any special programmed maintenance in particular, we still recommend you have it checked out by a specialized technician twice a year.

**N.B:** The manufacturer cannot be held liable for intentional damages or damages caused by carelessness, negligence or from the failed observance of the prescriptions, instructions and standards or from incorrect connections or plumbing.

The dishwasher complies with the protection rating **IPX1** and it is **forbidden** to use a direct jet of water to clean it.

### CLEANING THE FILTER THROUGHOUT THE DAY

For heavy use, you are recommended to clean the filter every 30-40 cycles while the machine is in working conditions. To do this, follow the “emptying the tank” instructions.

Remove the filter (1) (simply lift it out of its seat as illustrated), making sure large bits and pieces do not fall into the tank; clean the filter and rinse it thoroughly.

Also clean the internal filter (2) and remove any bits and pieces inside it.

Put the filter back into its seat correctly (1). Do not use pointed or sharp tools to do this.

Clean away any scale to avoid possible build-up. Clean the surface carefully and frequently using a damp cloth. Use neutral and non-abrasive detergents that do not contain chlorine-based substances or products that could corrode and damage stainless steel.

Do not use the afore-mentioned products to clean the floor under the dishwasher either, or even near it, in order to prevent vapours or drips from causing damage to the steel surface.

To clean the tank and the walls, you are recommended to use a damp cloth or a shammy leather cloth, with soapy water and a mild detergent. Never use scouring pads or metal sponges.

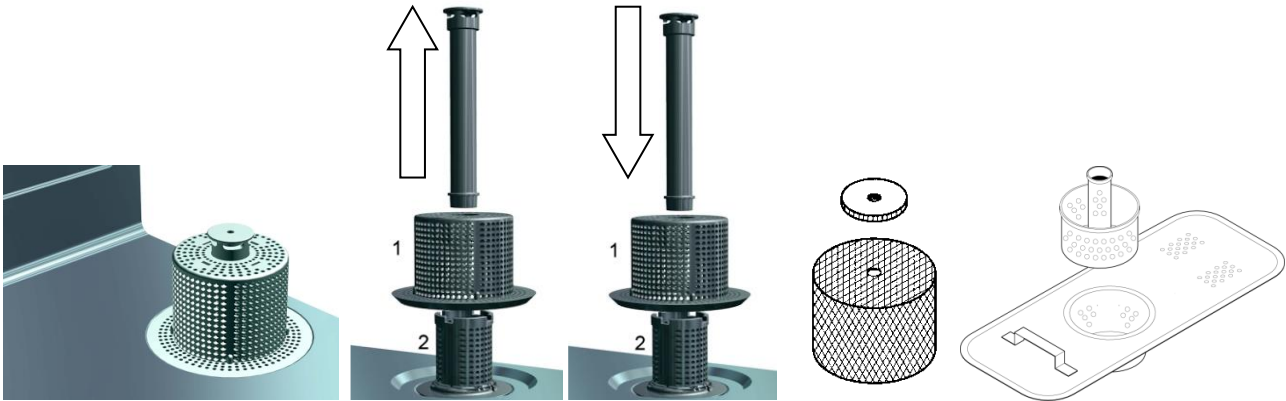

**Periodic checks**

Disassemble the spray arms (bottom and top 2-3), by unscrewing the central screw (1). Clean the holes and the nozzles under clean running water, do not use any pointed or sharp tools that could damage them. Fit the spray arms back in place.



Clean the machine internally using a damp cloth and neutral detergent then rinse and dry thoroughly.



Never use the following types of products to clean the tank and the steel surfaces:

- Products containing chlorides or hydrochloric acid
- Bleach
- Products for cleaning silver
- Scouring pads or metal sponges

NB: the incorrect use of the afore-mentioned products may cause rust marks on the surfaces.

**Long-term stoppage**

If the dishwasher is not going to be used for quite some time, you have to empty the detergent and rinse aid dispensing device to avoid crystallizations and damages to the pumps: remove the priming pipes from the detergent and rinse aid containers and soak them in a container of clean water, run some wash cycles and empty the machine completely.

To finish, switch off the main on/off switch and shut off the water inlet tap; only put the detergent and rinse aid priming pipes back into their containers when you start the machine again, making sure not to invert them (red pipe=detergent; clear pipe = rinse aid).

Do not leave the dishwasher switched on if it is not used for some time or if the operator is not able to monitor it directly.

## 7 – ERRORS DISPLAYED/PROBLEMS

PROBLEM	POSSIBLE CAUSE	POSSIBLE SOLUTION
THE MAINS LIGHT FAILS TO SWITCH ON	Mains not connected	Check the electric mains connection.
THE WASH CYCLE FAILS TO START	The dishwasher has still not filled.	Wait for the triangular Led to switch on.
POOR WASHING RESULTS	The holes of the spray arms are clogged or scale is obstructing them.	Dismantle and clean the spray arms.
	Not enough or unsuitable detergent or rinse aid	Check the type and quantity of detergent.
	Plates/glasses not positioned correctly.	Arrange the plates/glasses correctly.
	Too low wash temperature	Check the temperature on the display; if it is below 50°, call the technical assistance service.
	The set cycle is unsuitable	Increase the wash cycle duration, especially if the crockery/cutlery is particularly dirty or there are stubborn leftovers to clean.
INSUFFICIENT RINSING	The spray nozzles are clogged. Scale in boiler.	Check if the nozzles are clean and if the softener (if installed) works correctly.
THE GLASSES AND CUTLERY ARE STAINED	The rinse aid is unsuitable or is not dispensed correctly. Water hardness above 12°dF or high dissolved salt content.	Check the rinse aid container and if it is suitable for the type of mains water. If the problem persists, contact the technical assistance service.
WATER IN TANK AFTER DRAINING	The drain pipe is not positioned correctly or is partially obstructed.	Check if the pipe and the drain of the dishwasher are obstructed and if the drain is positioned too high up; refer to the connection diagram.

## **MANUEL D' INSTRUCTIONS POUR LAVE-VAISSELLE A USAGE COLLECTIF**

Nous vous remercions pour avoir choisi notre produit.

Veuillez lire attentivement toutes les instructions contenues dans le manuel pour connaître les conditions les plus appropriées en vue d'une utilisation correcte du lave-vaisselle.

### **INSTRUCTIONS TECHNIQUES :**



Elles sont destinées au personnel qualifié devant effectuer l'installation, la mise en service, l'essai et d'éventuelles interventions d'assistance.

Le technicien installateur devra s'assurer que l'utilisateur soit informé du manuel contenant les instructions, qu'il ait compris le correct fonctionnement de la machine, qu'il sache remplir correctement les paniers consacrés à la vaisselle et aux verres.

### **INSTRUCTIONS POUR L'UTILISATEUR :**

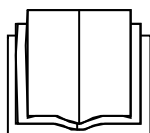

Elles comprennent les conseils d'utilisation, la description des commandes et les opérations correctes de nettoyage et d'entretien du lave-vaisselle.

### **AVERTISSEMENTS**



**L'UTILISATEUR EST RESPONSABLE DES ACCOMPLISSEMENTS LÉGAUX LIÉS À L'INSTALLATION ET À L'UTILISATION DU PRODUIT. SI LE PRODUIT N'EST PAS INSTALLÉ OU UTILISÉ D'UNE MANIÈRE CORRECTE OU SI UN ENTRETIEN APPROPRIÉ N'EST PAS EFFECTUÉ, LE FABRICANT NE POURRA PAS ÊTRE CONSIDÉRÉ RESPONSABLE D'ÉVENTUELS PANNES, ANOMALIES DE FONCTIONNEMENT, DOMMAGES, LÉSIONS À CHOSES ET / OU À PERSONNES.**



**DÉBRANCHER TOUJOURS LE CORDON D'ALIMENTATION DE LA PRISE DE COURANT, AVANT D'EFFECTUER TOUTE OPÉRATION D'ENTRETIEN. SI CELA N'EST PAS POSSIBLE ET SI L'INTERRUPTEUR SUR LA LIGNE D'ALIMENTATION N'EST PAS VISIBLE OU DE TOUTE FAÇON S'IL EST LOIN DU PERSONNEL CHARGÉ DE L'ENTRETIEN, APPOSER LE PANNEAU "TRAVAUX EN COURS" SUR L'INTERRUPTEUR EXTERNE DE RÉSEAU APRÈS L'AVOIR POSITIONNÉ PRÉALABLEMENT SUR OFF.**

- 1 – AVERTISSEMENTS DE SÉCURITÉ ET D'UTILISATION
- 2 – INSTALLATION / CARACTÉRISTIQUES TECHNIQUES
- 3 – DOSAGES DES PRODUITS LESSIVIELS ET DE RINÇAGE
- 4 – CONTROLES PREVENTIFS
- 5 – INSTRUCTIONS D'EMPLOI
- 6 – ENTRETIEN ET NETTOYAGE
- 7 – PROBLÈMES

## 1 - AVERTISSEMENTS DE SÉCURITÉ ET D'UTILISATION



**LA PRESENTE NOTICE EST PARTIE INTEGRANTE DU LAVE-VAISSELLE; IL FAUT TOUJOURS LA CONSERVER SOIGNEUSEMENT A PROXIMITE DE L'APPAREIL.**



**LA MISE EN PLACE, LES RACCORDEMENTS, LA MISE EN SERVICE, L'ELIMINATION DES INCONVENIENTS ET LE REMPLACEMENT DU CABLE D'ALIMENTATION DOIVENT ETRE EXECUTES PAR UN PERSONNEL QUALIFIE.**

LE LAVE-VAISSELLE EST EXCLUSIVEMENT DESTINE A UN USAGE COLLECTIF ET IL DOIT ETRE UTILISE PAR UN PERSONNEL AUTORISE. IL EST PREVU POUR LE LAVAGE DE LA VAISSELLE (ASSIETTES, TASSES, BOLS, PLATS, COUVERTS) ET SIMILAIRES DANS LE SECTEUR DE LA GASTRONOMIE ET DE LA RESTAURATION COLLECTIVE. IL EST CONFORME AUX NORMES INTERNATIONALES DE SECURITE ELECTRIQUE ET MECANIQUE (**CEI-EN-IEC 60335-2-58/61770**) ET DE COMPATIBILITE ELECTROMAGNETIQUE (**CEI-IEC-EN 55014-1/-2, 61000-3;4, 50366**).

LE FABRICANT **DECLINE TOUTE RESPONSABILITE** RELATIVE AUX DOMMAGES CAUSES AUX PERSONNES OU AUX CHOSES ET DUS AU **NON RESPECT** DES INSTRUCTIONS CONTENUES DANS LA PRESENTE NOTICE, A UNE **UTILISATION IMPROPRE**, A L'**ALTERATION** NE SERAIT-CE QUE D'UNE SEULE PARTIE DE L'APPAREIL ET A L'UTILISATION DE **PIECES DE RECHANGE NON ORIGINALES**.



**LA CONNEXION DE TERRE** SELON LES MODALITES PREVUES PAR LES NORMES DE SÉCURITÉ DE L'INSTALLATION ELECTRIQUE EST **OBLIGATOIRE**. SI LE CABLE D'ALIMENTATION EST ENDOMMAGE IL DOIT ETRE REMPLACE PAR LE FABRICANT, SON SERVICE APRES VENTE OU DES PERSONNES DE QUALIFICATION SIMILAIR AFIN D' EVITER UN DANGER

CET APPAREIL EST MARQUE CONFORMEMENT A LA DIRECTIVE EUROPEENNE **2002/96/EC**, WASTE ELECTRICAL AND ELECTRONIC EQUIPMENT (WEE).

EN ASSURANT L'ELIMINATION CORRECTE DE CE PRODUIT, L'UTILISATEUR CONTRIBUE A PREVENIR LES CONSEQUENCES NEGATIVES POTENTIELLES POUR L'ENVIRONNEMENT ET LA SANTE. **LE FABRICANT DECLARE QUE L'EMISSION DE LA PRESSION ACOUSTIQUE LPA EST DE 62 DB/A VARIABLE DE KPA  $\pm$  1 DB. LE NIVEAU DE PUISSANCE SONORE LWA EST DE 73.79 VARIABLE DE KWA  $\pm$  1 DB.** LE SYMBOLE  PRESENT SUR L'APPAREIL OU DANS LA DOCUMENTATION QUI L'ACCOMPAGNE INDIQUE QUE CE PRODUIT NE DOIT PAS ETRE TRAITÉ COMME UNE ORDURE MENAGERE MAIS QU'IL DOIT ETRE REMIS A UN CENTRE DE COLLECTE APPROPRIE POUR LE RECYCLAGE DES APPAREILS ELECTRIQUES ET ELECTRONIQUES. ELIMINER L'APPAREIL CONFORMEMENT AUX REGLEMENTATIONS LOCALES CONCERNANT LE TRAITEMENT DES DECHETS. POUR TOUTE AUTRE INFORMATION CONCERNANT LE TRAITEMENT, LA RECUPERATION ET LE RECYCLAGE DE CE PRODUIT, S'ADRESSER AU SERVICE LOCAL COMPETENT DE COLLECTE DES ORDURES MENAGERES OU LE MAGASIN DANS LEQUEL LE PRODUIT A ETE ACHETE.



NE PAS INTRODUIRE DE SOLVANTS TELS QUE L'ALCOOL OU LA TERE BENTHINE QUI POURRAIENT PROVOQUER UNE EXPLOSION. NE PAS INTRODUIRE DE VAISSELLE SALE DE CENDRE, CIRE OU VERNIS.



NE JAMAIS UTILISER LE LAVE-VAISSELLE OU SES PARTIES COMME ECHELLE, SUPPORT OU SOUTIEN POUR LES PERSONNES, CHOSES OU ANIMAUX. LE FAIT DE S'APPUYER OU DE S'ASSEOIR SUR LA PORTE OUVERTE DU LAVE-VAISSELLE POURRAIT ENTRAINER LE BASCULEMENT DE CE DERNIER ET DONC UN GRAVE DANGER POUR LES PERSONNES. NE JAMAIS LAISSER LA PORTE DU LAVE-VAISSELLE OUVERTE CAR ELLE POURRAIT CAUSER UN RISQUE DE TREBUCHEMENT



NE PAS BOIRE L'EAU RESIDUELLE EVENTUELLEMENT PRESENTE DANS LA VAISSELLE OU DANS LE LAVE-VAISSELLE A LA FIN DU PROGRAMME DE LAVAGE.



L'APPAREIL N'EST PAS PREVU POUR ETRE UTILISE PAR DES MINEURS OU DES PERSONNES AYANT DES CAPACITES PHYSIQUES, SENSORIELLES OU MENTALES REDUITES, MANQUANT D'EXPERIENCE ET DE CONNAISSANCE. L'UTILISATION DE L'APPAREIL EST AUTORISE A CES PERSONNES EXCLUSIVEMENT SOUS LA SURVEILLANCE D'UNE PERSONNE RESPONSABLE DE LEUR SECURITE



Vérifier après le nettoyage quotidien que dans le lave-vaisselle ne demeurent pas des corps étrangers métalliques pouvant créer de la rouille à l'intérieur de la machine. Les traces de rouille peuvent dériver de vaisselle non inoxydable, de produits lessiviels non appropriés, de paniers en fil métallique endommagés, paillettes abrasives ou métalliques, sel pour régénération demeurant sur le fond du bac.

## 1.1 AVERTISSEMENTS GENERAUX.

**Le manuel d'instruction doit être conservé avec le lave-vaisselle pour toute référence future.**

**Le manuel doit être lu attentivement avant l'installation et avant l'utilisation du lave-vaisselle.**

**Toute adaptation des systèmes électriques et hydrauliques en vue de l'installation doit être effectuée uniquement par des opérateurs qualifiés et autorisés.**

- Le lave-vaisselle est une machine destinée à un usage professionnel, doit être utilisé uniquement par des adultes qualifiés et doit être installé et réparé uniquement par une assistance technique qualifiée. Le fabricant décline toute responsabilité pour toute mauvaise utilisation, entretien ou réparation .
- Ce lave-vaisselle ne doit pas être utilisé par des enfants ou par des personnes ayant des capacités physiques, sensorielles ou mentales réduites, ou par des personnes qui n'ont pas reçu des instructions appropriées ou qui ne sont pas correctement supervisées.
- La porte doit être accompagnée lors de son ouverture et de sa fermeture.
- Assurez-vous que le lave-vaisselle ne repose pas sur le cordon d'alimentation électrique ou sur les tuyaux d'alimentation et de vidange de l'eau. Agir en ajustant les pieds de support de la machine pour la mettre en horizontal.
- Ne pas utiliser l'appareil ou ses parties comme un escalier car il a été conçu pour supporter uniquement le poids du panier de vaisselle à laver.
- Le lave-vaisselle a été conçu uniquement et exclusivement pour le lavage d'assiettes, de verres et de vaisselle diverse avec des résidus alimentaires de type humain. NE PAS laver des objets contaminés par essence, vernis ou pièces en acier ou fer, des objets fragiles ou en matériau non résistant au procédé de lavage. Ne pas utiliser des produits chimiques corrosifs acides ou alcalins, des solvants ou des produits lessiviels à base de chlore.
- Ne pas ouvrir les portes du lave-vaisselle quand il est en fonction. De toutes façons le lave-vaisselle est équipé d'un système de sécurité comportant immédiatement l'arrêt du fonctionnement en cas d'ouverture accidentelle des portes en évitant toute perte d'eau. Se rappeler toujours de désactiver le lave-vaisselle et vider sa cuve avant d'accéder à son intérieur pour le nettoyage ou pour toute autre raison.
- **Après l'utilisation à fin journée ou pour toute opération d'entretien il est indispensable de débrancher le lave-vaisselle du réseau électrique d'alimentation en agissant sur l'interrupteur de service et sur l'interrupteur mural général et de fermer le robinet de l'eau d'alimentation.**
- Toute opération de réparation et/ou d'entretien est interdite pour l'utilisateur. En tous cas s'adresser à du personnel qualifié et/ou habilité.
- L'assistance à ce lave-vaisselle doit être effectuée par du personnel autorisé.

**NOTE : Utiliser uniquement des pièces détachées d'origine. Dans le cas contraire tant la garantie du produit que la responsabilité du fabricant ne seront plus valides.**

**• Ne pas utiliser de vieux tuyaux de chargement eau, mais utiliser uniquement des tuyaux de chargement eau neufs.**

• Pour l'utilisation de cet appareil il faut respecter certaines règles fondamentales :

- 1) Ne jamais toucher l'appareil avec les mains ou les pieds humides ;
- 2) Ne jamais utiliser l'appareil les pieds nus ;
- 3) Ne pas installer l'appareil dans des endroits exposés à des jets d'eau.

- Ne pas plonger les mains nues dans l'eau contenant des produits lessiviels. En tel cas laver immédiatement et abondamment avec de l'eau.
- Pour ce qui concerne les opérations de nettoyage, se conformer uniquement aux dispositions de la brochure du fabricant.
- Cet appareil a été conçu pour travailler jusqu'à une température ambiante max. de 35°C, dans un endroit approprié avec une température non inférieure à 5°C.
- Ne pas utiliser d'eau pour éteindre les incendies sur les composants électriques.
- Après son débranchement, uniquement du personnel qualifié pourra accéder au panneau des commandes.
- La machine a un niveau de protection contre les projections accidentelles d'eau IPX1, elle n'est pas protégée contre les projections d'eau en pression ; donc on conseille de ne pas utiliser des systèmes de nettoyage à pression.

**ATTENTION : IL FAUT EFFECTUER LE NETTOYAGE INTERIEUR DE LA MACHINE SEULEMENT 10 MINUTES APRES SA MISE HORS SERVICE.**

**ATTENTION : IL EST INTERDIT D'INTRODUIRE LES MAINS ET /OU TOUCHER LES PARTIES PRESENTES DANS LE FOND DE LA CUVE LORS ET/OU A LA FIN DU CYCLE DE LAVAGE.**

**NOTE : Nous déclinons toute responsabilité pour les accidents corporels ou matériels résultant de la non observance des normes mentionnées ci-dessus.**



## 1.2 VERIFIER

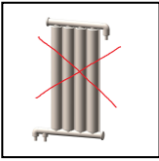

LAVE-VAISSELLE SANS ADOUCISSEUR



TEMPERATURE / TEMPERATURES / TEMPERATUR / TEMPERATURAS MIN. 45°C – MAX 55°C  
PRESSIONE / PRESSURE / PRESSION / DRUCK / PRESION MIN. 2 – MAX 4 kPa/Bar  
DUREZZA / HARDNESS / DURETE / WASSERHÄRTE / DUREZA MIN. 7° - MAX 12°F / MIN. 5° - MAX

SE LA DUREZZA DELL' ACQUA E' SUPERIORE A 12°F / 7° dH INSTALLARE UN ADDOLCITORE ESTERNO  
IF WATER HARDNESS IS HIGHER THAN 12°F / 7° dH INSTALL AN EXTERNAL WATER SOFTENER  
SI LA DURETE DE L' EAU EST SUPERIEURE A 12°F / 7° dH INSTALLER UN ADOUCISSEUR EXTERNE  
LIEGT DIE WASSERHÄRTE ÜBER 7° dH. RATEN WIR EINEN EXTERNEN WASSERENTHÄRTER ZU INSTALLIEREN  
SI LA DUREZA DEL AGUA ES SUPERIOR A 12°F / 7° dH INSTALAR UN DESCALCIFICADOR

H SCARICO / DRAIN / VIDANGE / ABFLUSS / DESAGÜE: MAX 10 CM – CAPOT/HOOD/ DURCHSCHB MAX 20 CM



LAVE-VAISSELLE AVEC ADOUCISSEUR



TEMPERATURE / TEMPERATURES / TEMPERATUR / TEMPERATURAS MAX 30°C  
PRESSIONE / PRESSURE / PRESSION / DRUCK / PRESION MIN. 3 – MAX 4 kPa/Bar  
DUREZZA / HARDNESS / DURETE / WASSERHÄRTE / DUREZA MIN. 7° - MAX 26°F / MIN. 5° - MAX

USARE SALE DA RIGENERAZIONE E RIEMPIRE IL CONTENITORE IN VASCA PERIODICAMENTE  
USE REGENERATING SALT AND PERIODICALLY FILL THE CONTAINER IN THE WASHTANK  
UTILISER SEL REGENERANT ET LE VERSER DANS LE CONTENEUR DE LA CUVE RÉGULIÈREMENT  
REGELMÄSSIG REGENERATIONSSALZ IN DEN BEHAELTER FULLEN  
USE SOLO SAL PARA REGENERACION Y VERTER CON FRECUENCIA EN EL CONTENEDOR DE LA CUBA

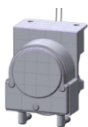

**BRILLANTANTE / RINSE AID / PRODUIT RINCAGE / ABRILLANTADOR / KLARSPÜLER**  
TUBO TRASPARENTE, TUYAU TRANSPARENT, TRANSPARENT PIPE, DURCHSICHTIGER SCHLAUCH,  
TUBO TRANSPARENTE  
**DETERSIVO / DETERGENT / PRODUIT LESSIVIEL / SPUELMITTEL (NON STANDARD-OPTION)**  
TUBO ROSSO, RED PIPE, TUYAU ROUGE, ROTER SCHLAUCH, TUBO ROJO



**VOLT**

**SE TRIFASE / SI TRIPHASE / IF THREE-PHASES / BEI DREIPHASEN / SI TRIFASICO**  
NON INVERTIRE LA FASE CON IL NEUTRO (BLU)  
NE PAS INVERSER LA PHASE AVEC LE NEUTRE (BLEU)  
DON'T REVERSE THE PHASE WITH THE NEUTRE (BLUE)  
PHASENLEITER NICHT MIT NULLEITER (BLAU) VERWECHSELN  
NO INVIERTA LA FASE CON EL NEUTRO (AZUL)

**SE POMPA LAVAGGIO TRIFASE / IF WASH PUMP IS THREEPHASE / SI POMPE LAVAGE TRIPHASEE / BEI DREIPHASENPUMPE / SI BOMBA LAVADO TRIFASICA:** VERIFICARE IL SENSO DI ROTAZIONE, VERIFY THE MOTOR ROTATION, CONTRÔLER LE SENS DE ROTATION, DREHRICHTUNG PRÜFEN, REVISE LA ROTACION.



**DÉBRANCHER TOUJOURS LE CORDON D'ALIMENTATION DE LA PRISE DE COURANT, AVANT D'EFFECTUER TOUTE OPÉRATION D'ENTRETIEN. SI CELA N'EST PAS POSSIBLE ET SI L'INTERRUPTEUR SUR LA LIGNE D'ALIMENTATION N'EST PAS VISIBLE OU DE TOUTE FAÇON S'IL EST LOIN DU PERSONNEL CHARGÉ DE L'ENTRETIEN, APPOSER LE PANNEAU "TRAVAUX EN COURS" SUR L'INTERRUPTEUR EXTERNE DE RÉSEAU APRÈS L'AVOIR POSITIONNÉ PRÉALABLEMENT SUR OFF.**

## 2 - INSTALLATION DU LAVE-VAISSELLE / CARACTÉRISTIQUES TECHNIQUES

### INSTRUCTIONS TECHNIQUES :



Elles sont destinées au personnel qualifié devant effectuer l'installation, la mise en service, l'essai et d'éventuelles interventions d'assistance.

Le technicien installateur devra s'assurer que l'utilisateur soit informé du manuel contenant les instructions, qu'il ait compris le correct fonctionnement de la machine, qu'il sache remplir correctement les paniers consacrés à la vaisselle et aux verres.

### 2.1 CARACTÉRISTIQUES TECHNIQUES.

Température eau d'alimentation	°C	55
Température eau d'alimentation (modèle avec adoucisseur incorporé)	°C	Max 30
Dureté eau d'alimentation	°F	7 – 12
Pression eau d'alimentation	kPa	200/400
Pression eau d'alimentation (modèle avec adoucisseur incorporé)	kPa	300/400
Consommation d'eau pour cycle de rinçage à 200 kPa	l	2,4/2,6
Température eau de lavage	°C	50 - 60
Température eau de rinçage	°C	82 - 85
Poids net	kg	Min.27 Max 131
Température ambiante max	°C	40
Type de câble d'alimentation	◀HAR▶	H07RN-F

Reportez-vous à la plaque signalétique illustrée sur la couverture de ce manuel ou sur le panneau latéral droit de la machine pour l'alimentation électrique et la puissance .

### 2.2 POSITIONNEMENT

Porter le lave-vaisselle dans l'endroit d'installation, enlever l'emballage, vérifier l'intégrité de l'appareil et de ses composants, en cas de dommages, ces derniers doivent être notifiés par écrit au transporteur.

Après avoir retiré l'emballage, vérifier que l'appareil ne soit pas été endommagé pendant le transport.

Pour l'élimination de l'emballage, on conseille d'éliminer les matériaux mentionnés ci-dessous suivant les normes en vigueur :

- une palette en bois
- un petit sac en nylon (LDPE)
- un carton multicouches
- cerclage en polypropylène (PP)

Il est à noter que la collecte séparée de l'appareil en fin de vie n'est pas organisée par le fabricant.

### 2.3 CONNEXION HYDRAULIQUE

Température eau alimentation	°C	55
Température eau alimentation (versions avec adoucisseur)	°C	Max 35
Dureté eau alimentation	°F	7 – 12
Pression eau alimentation	kPa	200/400
Pression eau alimentation (versions avec adoucisseur)	kPa	300/400

Connecter l'alimentation hydrique de la machine avec une vanne d'arrêt pouvant rapidement et complètement fermer l'afflux de l'eau.

S'assurer que la pression de l'eau en réseau soit comprise entre les valeurs reportées dans le tableau.

En cas de pression dynamique inférieure à 200 kPa, en vue d'un fonctionnement optimale de la machine, il est obligatoire d'installer une pompe d'augmentation pression (sur demande on pourra livrer la machine équipée de pompe interne d'augmentation pression).

En cas de pression sur réseau supérieure à 400 kPa il est nécessaire d'installer un réducteur de pression.

En cas d'eau ayant une dureté moyenne supérieure à 12°f il est obligatoire l'utilisation d'un adoucisseur. Sur demande on pourra équiper la machine d'un adoucisseur intégré.

Si la machine est équipée d'adoucisseur, il est nécessaire de veiller régulièrement à la régénération des résines à l'aide d'un sel pour régénération approprié.

Le réservoir du sel a une capacité d'env. 1 kg de sel en grains.

Le réservoir est logé sur le fond de la cuve. Après avoir enlevé le panier, dévisser le bouchon et verser le sel en employant possiblement l'entonnoir fourni. Avant de revisser le bouchon enlever d'éventuels résidus de sel près de l'ouverture. Effectuer la provision de sel quand il n'y a pas d'eau dans la cuve en vue d'éviter que de l'eau de lavage entre dans l'adoucisseur; débrancher toujours la fiche d'alimentation de la prise de réseau avant d'effectuer l'opération. Se rappeler de réinsérer la fiche d'alimentation dans la prise après avoir effectué l'opération.

Lors de la première utilisation, après avoir introduit le sel, ajouter de l'eau dans le réservoir du sel.

NOTE : Avec eau ayant une dureté supérieure à 12°f, en absence d'adoucisseur, les dommages causés par le calcaire ne seront pas couverts par la garantie.

La température de l'eau d'alimentation devra être comprise entre les valeurs indiquées dans le tableau.

Chaque machine est livrée avec un tuyau en caoutchouc pour le remplissage de l'eau avec filetage 3/4".

Le tuyau de vidange sera connecté, avec préalable installation de siphon, directement sur le conduit d'évacuation. La vidange se produit par gravité, donc il est nécessaire que l'entrée dans le conduit d'évacuation soit toujours placée au dessous du niveau de la cuve. Si le conduit d'évacuation existant est positionné au dessus du niveau prescrit, il est nécessaire d'installer une pompe de vidange appropriée (optionnelle). Ne pas connecter le tuyau de vidange avec des drains d'éviers, bacs, etc..

Pour les versions avec osmose intégrée veiller à installer sur le robinet d'alimentation hydrique un filtre à charbons ou le filtre à grille fourni. La dureté de l'eau doit être comprise entre 7 et 12°F et la température max. 30°C.

Les filtres devront être remplacés au moins 2 fois par ans.

La non observance de ces paramètres mènera à une détérioration prématurée de la membrane interne de l'osmose.

**S'assurer que la dureté de l'eau soit comprise entre 7 et 12°F, au delà de ces paramètres on devra veiller à installer un adoucisseur pour prévenir des dommages causés par le calcaire qui ne seront pas couverts par la garantie.**

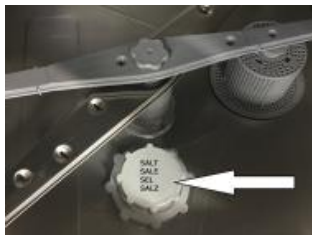
LAVE-VAISSELLE AVEC ADOUCISSEUR RÉGLAGES	A	B	
A = dureté eau en entrée en °F	14 °F	100	
	22 °F	70	
	32 °F	50	
B = après combien de cycles de lavage env. doit s'activer le cycle de régénération automatique	37 °F	40	
	42 °F	30	
	52 °F	25	

1° français = 0,56° allemand = 0,7° anglais = 10 p.p.m.

## 2.4 CONNEXION ELECTRIQUE

La connexion électrique doit être effectuée suivant les normes techniques en vigueur.

S'assurer que la valeur mesurée de la tension du réseau soit correspondante à la tension prescrite sur la spéciale plaque données du lave-vaisselle.

Il est nécessaire d'installer un disjoncteur omnipolaire magnéto thermique approprié dimensionné en fonction de l'absorption du lave-vaisselle.

Ce disjoncteur sera consacré seulement et uniquement à cet appareil et il sera positionné tout près de la machine.

S'assurer que les installations électriques soient équipées d'une efficace mise à terre.

En plus la machine a dans sa partie postérieure en bas une connexion indiquée par le symbole équipotentiel  à utiliser pour la connexion équipotentielle avec des appareils différents (voir les normes concernant les installations électriques).

POUR DES MACHINES EQUIPEES D'ALIMENTATION TRIPHASEE FAIRE ATTENTION A NE PAS INVERSER LES PHASES AVEC LE NEUTRE.

ATTENTION VERIFIER LE CORRECT SENS DE ROTATION DES POMPES TRIPHASEES (si présentes).

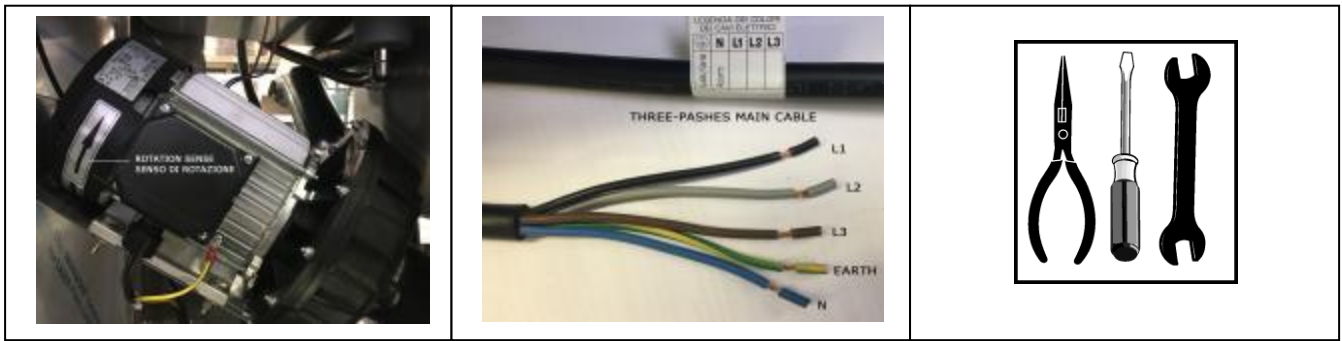

EN CAS DE DOMMAGES AU CORDON D'ALIMENTATION, IL DEVRA ETRE REMPLACE UNIQUEMENT PAR LE FABRICANT OU PAR UN CENTRE D'ASSISTANCE AUTORISE ET PAR DES TECHNICIENS QUALIFIES.

## 2.5 TEMPERATURES



Les thermostats sont préréglés aux températures suivantes : 55°C pour l'eau de lavage (cuve) et 82°C pour le rinçage (boiler). Le thermostat de la cuve n'est pas réglable, au contraire il est possible de régler le thermostat du boiler en utilisant le bouton sur le thermostat ou à partir du panneau des commandes dans les versions équipées de panneau commandes électronique.

## 3 - DOSAGES DES PRODUITS LESSIVIELS ET DE RINÇAGE

Utiliser uniquement des produits lessiviels et de rinçage conçus pour des lave-vaisselle industriels. Ne pas utiliser des produits lessiviels prévus pour le lavage à la main. Ne pas utiliser de produits lessiviels destinés aux lave-vaisselle domestiques. Pour un correct choix des produits à utiliser et leurs dosages s'adresser à un spécialiste de produits chimiques.

ATTENTION MACHINE SOUS TENSION : Enlever le panneau antérieur du lave-vaisselle pour régler les doseurs.

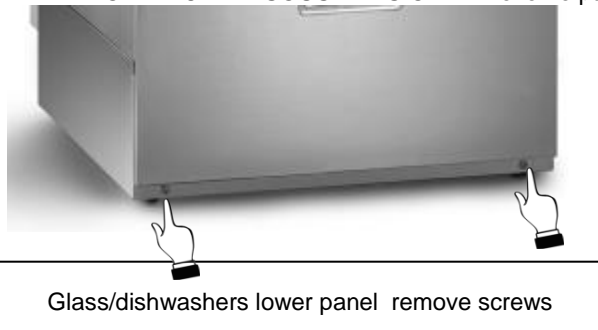

Glass/dishwashers lower panel remove screws

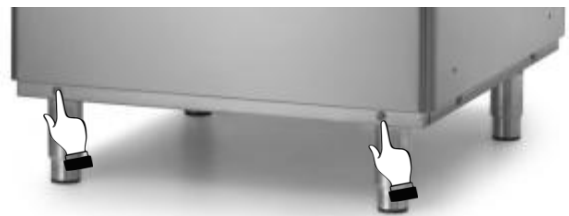

Hood dishwashers lower panel remove screws

### 3.1 DOSAGE PRODUIT DE RINÇAGE - DOSEUR PRODUIT DE RINÇAGE

Le doseur du produits de rinçage est toujours présent et il peut être hydraulique (3) ou péristaltique (1). Son fonctionnement est automatique.

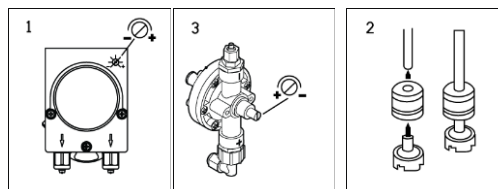

Le doseur 3 utilise pour son activation la pression de rinçage, au contraire le doseur péristaltique 1 est électrique. S'assurer que le petit tuyau TRASPARENT d'aspiration du produit soit inséré dans le spécial réservoir du produit de rinçage et que le petit tuyau soit équipé de filtre et de poids (2). Pour effectuer l'aspiration il est suffisant de mettre en marche la machine et effectuer quelques cycles de lavage complets.

**Réglage :** A chaque rinçage, le doseur retire une quantité de produit de rinçage.

Dans le doseur **péristaltique** (1), le débit min. s'obtiendra en tournant la vis de réglage en sens antihoraire et le débit max. en tournant la vis de réglage en sens horaire,

Dans le doseur **hydraulique** (3), le débit min. s'obtiendra en tournant la vis de réglage en sens horaire et le débit max. en tournant la vis de réglage en sens antihoraire,

Le doseur est étalonné en usine pour une aspiration d'env. 5 cm du petit tuyau (0,70gr.)

Une dose excessive de produit de rinçage cause des striures sur la vaisselle et la formation de mousse dans la cuve de lavage. Au contraire une vaisselle couverte de gouttes d'eau et un séchage plutôt lent indiquent une quantité de produit de rinçage insuffisante.

Avant d'établir la juste quantité de tensioactif, il faudra préalablement établir, à l'aide d'un test approprié, le degré de dureté de l'eau.

(Dans les cas où la dureté de l'eau soit supérieure à 12°, il est nécessaire d'installer un adoucisseur en amont de l'électrovanne d'alimentation de la machine.)

Étant donné que la quantité varie de manière significative par rapport à la concentration du produit et au type de formulation, les quantités mentionnées ci-dessous sont à considérer comme tout à fait indicatives et sont fournies uniquement à des fins d'orientation.

En vue de doser exactement le produit, après l'aspiration, extraire le petit tuyau transparent du réservoir du tensioactif et mesurer le déplacement de la colonne de liquide y contenue.

### 3.2 DOSAGE PRODUIT LESSIVIEL – MANUEL OU A L'AIDE D'UN DOSEUR (OPTIONNEL)

#### MANUEL

Sur la base des instructions du fournisseur de produits lessiviels, introduire dans la cuve de lavage la quantité demandée de produit lessiviel liquide, 20 g env. tous les 5 lavages.

La quantité peut varier sur la base de la typologie et de la quantité de l'eau.

Utiliser uniquement des produits lessiviels spécifiques anti-mousse, dans les concentrations indiquées.

#### DOSEUR DE PRODUIT LESSIVIEL LIQUIDE (OPTIONNEL)

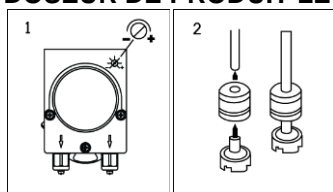

Dans le doseur de produits lessiviels (1), le débit min. s'obtiendra en tournant la vis de réglage en sens antihoraire et le débit max. en tournant la vis de réglage en sens horaire, en remarquant que 1 gr. de produit lessiviel occupe un volume de 8 cm env. du petit tuyau.

S'assurer que le petit tuyau ROUGE d'aspiration du produit soit inséré dans le spécial réservoir du produit lessiviel et que le petit tuyau soit équipé de filtre et de poids (2).

Pour le type et la quantité de produit lessiviel, s'adresser au fournisseur de produits chimiques.

Une quantité excessive de produit lessiviel en plus de causer la formation de mousse dans la cuve de lavage, peut laisser des striures blanches sur la vaisselle.

## 4 - CONTROLES PREVENTIFS

Avant d'utiliser la lave-vaisselle effectuer les contrôles suivants :

#### NIVEAU D'EAU

Lors du remplissage de la cuve de lavage, l'eau doit arrêter son flux quand son niveau se trouve au moins à 1 cm du niveau de débordement du trop-plein.

L'électrovanne de remplissage doit commencer à fonctionner de nouveau quand le niveau de l'eau se trouve 2 cm. au-dessus de la résistance de la cuve.

#### BRAS DE LAVAGE ET DE RINÇAGE

Les bras de lavage et de rinçage doivent tourner librement et toutes les buses doivent fonctionner correctement.

#### CONTROLE DES TEMPERATURES

Les températures de l'eau de rinçage et de lavage doivent correspondre à ce qu'on a indiqué respectivement dans le tableau.

#### DOSEUR

A chaque cycle le doseur devra aspirer la juste quantité de tensioactif et/ou de produit lessiviel.

#### CONTROLE DES RESULTATS DE LAVAGE













Les résultats de lavage doivent assurer l'élimination de tout résidu solide possible de la surface de la vaisselle.

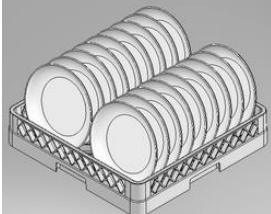



Après avoir achevé le cycle, la vaisselle, parfaitement propre, doit se sécher en quelques minutes, par évaporation après l'extraction du panier de la machine.

## 5 – INSTRUCTIONS D'EMPLOI





Ouvrir le robinet d'alimentation de l'eau (utilisateur).	Vérifier :		Insérer l'interrupteur général (utilisateur)
	Le niveau des produits lessiviel et de rinçage dans les conteneurs.	Le positionnement correct des filtres, la rotation des bras de lavage, l'absence de corps étrangers dans le lave-vaisselle. Il faut que le trop-plein soit bien logé dans la bonde.	

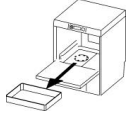



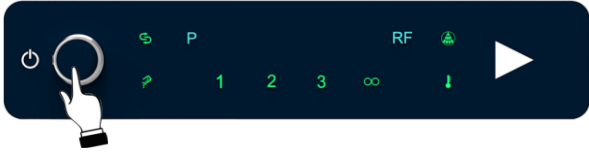

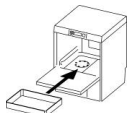
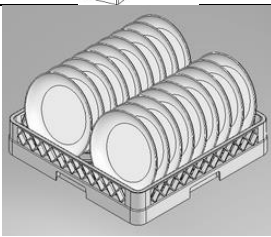
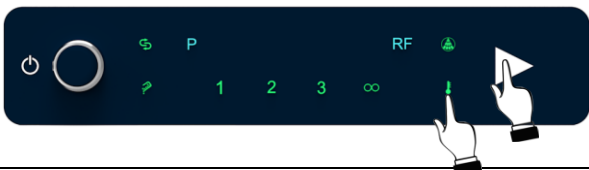
## 5.1 – FONCTIONNEMENT MODELES STANDARD ET ECO

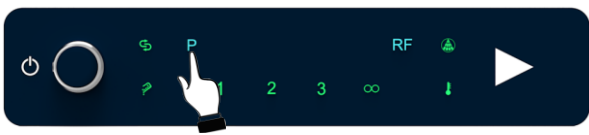
Le panneau et les symboles présentés dans cette notice pourraient se référer à des fonctions non présentes dans votre appareil.	Actions et résultats
	<p>Enclencher l'interrupteur mural, ouvrir la porte, introduire le trop-plein, fermer la porte :</p> <p>appuyer sur le bouton de marche/arrêt , le témoin s'allume: chargement de l'eau dans le boiler et dans la cuve.</p>
	<p>Une fois que les chargements du boiler et de la cuve sont terminés, le témoin boiler  s'allume.</p>
	<p>Charger le panier.</p>
	<p><b>CHARGEMENT DU LAVE- VAISSELLE</b>            Enlever les résidus solides des assiettes (os, peaux, noyaux, etc.); laisser préventivement les assiettes contenant des résidus secs de fromage, œuf, etc. à se tremper en eau froide.            Positionner les verres tournés vers le bas. Pour les couverts, utiliser le petit panier spécial. Rangez les couverts en vrac, de préférence avec le manche vers le bas, en veillant à ne pas se blesser avec les dents des fourchettes et les lames des couteaux.</p>
	<p>Attendre environ 15 minutes après que le témoin boiler  s'éteigne.</p>
	
	<p>Dans les versions avec selecteur des cycles, on pourra sélectionner un programme de lavage à l'aide de bouton indiquant 2-3 minutes</p>
	
	<p>Pour démarrer le cycle de lavage, appuyer sur le bouton cycle .</p>
	

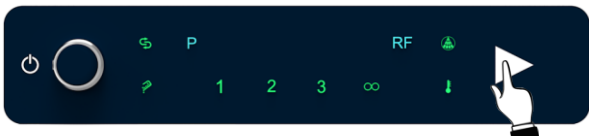
Cycle en cours, le témoin du cycle s'allume. Si la porte est ouverte pendant le cycle le programme s'arrête, dès qu'elle est refermée le programme se réinitialise. Pour redémarrer, appuyer de nouveau sur le bouton du cycle  .	
	Une fois que le programme est terminé, le témoin du cycle s'éteint et le témoin du boiler  s'allume.
	
	Décharger le panier.

## 5.2 – FONCTIONNEMENT MODELES DIGIT

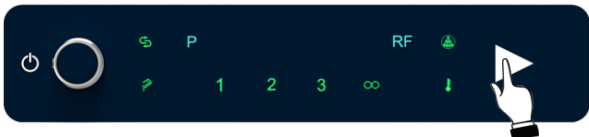

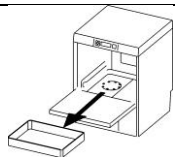
Le panneau visualisé dans le manuel et la graphique pourraient montrer des fonctions non présentes dans votre machine.	Actions et ce qui se passe
	Actionner l'interrupteur mural, ouvrir la porte, insérer le trop plein, fermer la porte : Appuyer sur le bouton <b>on/off</b>  , le cycle sélectionné s'allume, chargement eau dans le boiler et dans la cuve. Après avoir achevé le chargement du boiler et de la cuve,  s'allume en jaune.
	Introduire le panier.
	<b>CHARGEMENT DU LAVE- VAISSELLE</b> Enlever les résidus solides des assiettes (os, peaux, noyaux, etc.); laisser préventivement les assiettes contenant des résidus secs de fromage, œuf, etc. à se tremper en eau froide. Positionner les verres tournés vers le bas. Pour les couverts, utiliser le petit panier spécial. Rangez les couverts en vrac, de préférence avec le manche vers le bas, en veillant à ne pas se blesser avec les dents des fourchettes et les lames des couteaux.
	A la première mise en marche du jour, attendre que les résistances chauffent l'eau du boiler et de la cuve, que la touche  s'allume en vert et que le DEL "machine prête"  soit affiché.
	<b>CHOIX ET MISE EN MARCHÉ D'UN PROGRAMME DE LAVAGE</b> Le programme de lavage peut être sélectionné à l'aide du bouton <b>P</b> : l'un des DELs du cycle sélectionné s'allumera : <b>1 2 3</b> ou bien <b>∞</b> . P1: durée 60" P2: durée 120" P3: durée 180" P4: durée 480" Le programme P4 pourra être achevé tout de suite en passant à la phase de rinçage, par un second appui sur la touche START (couleur bleue) lors de la phase de lavage.

	<p>Pour mettre en marche le cycle de lavage appuyer sur </p>
<p>Cycle en cours,  s'allume en bleu et le DEL cycle clignote. En cas d'ouverture de la porte lors du cycle, le programme s'arrête et sera annulé après la fermeture de la porte ; pour remettre en marche le cycle, appuyer de nouveau sur le bouton du cycle </p>	
	<p>Après avoir achevé le programme  il passe du bleu au jaune et le DEL cycle cesse de clignoter.</p>
	<p>Décharger le panier.</p>

### 5.3 – RINCAGE FROID A FIN CYCLE MANUEL (optionnel)

	<p>Dans les modèles avec cette fonctionnalité, il est possible de réserver le rinçage froid à la fin du cycle.</p> <p>Mettre en marche le lavage en appuyant sur , lors du cycle garder enfoncée la touche <b>RF</b> et attendre que  s'allume.</p>
---	--

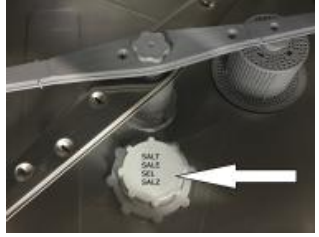

### 5.4 – CYCLE DE REGENERATION (modèles avec l' adoucisseur incorporé)

	<p>A machine <u>étainte</u>, ouvrir la porte et enlever le tuyau de trop plein pour vider la cuve et fermer la porte: Appuyer sur le bouton , le témoin s'allume et le cycle de régénération démarre, au bout de 20 minutes le cycle de régénération se termine et l'appareil reste arrêté. Ouvrir la porte, remettre le trop plein et fermer la porte. Fermer l' interrupteur général mural.</p>
	<p>Le sel pour lave-vaisselle est fondamental pour le cycle de régénération de l'adoucisseur installé dans la machine. Vérifier la présence du sel dans le conteneur logé dans le bac, pour le remplir utiliser l'entonnoir fourni; nettoyer le bac d'éventuels résidus de sel. Remplir le bac à sel une fois par semaine environs.</p> <p><b>NOTE : ENLEVER IMMÉDIATEMENT D'ÉVENTUEL SEL TOMBÉ DANS LE BAC, la non observance de cette consigne pourrait causer des dommages à la surface du bac, par exemple taches de rouille ou pareils.</b></p>

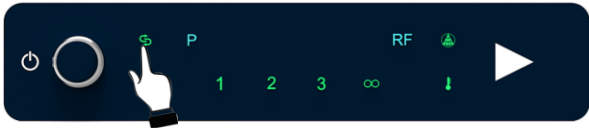

#### Attention : utiliser uniquement du sel special pour regeneration, ne pas utiliser du sel alimentaire.

Le réservoir du sel a une capacité d'env. 1 kg de sel en grains. Le réservoir est logé sur le fond du bac. Après avoir enlevé le panier, dévisser le bouchon et verser le sel en employant possiblement l'entonnoir fourni. Avant de revisser le bouchon enlever d'éventuels résidus de sel près de l'ouverture. Effectuer la provision de sel quand il n'y a pas d'eau dans le bac en vue d'éviter que de l'eau de lavage entre dans l'adoucisseur; débrancher toujours la fiche d'alimentation de la prise de réseau avant d'effectuer l'opération. Se rappeler de réinsérer la fiche d'alimentation dans la prise après avoir effectué l'opération. Lors de la première utilisation, après avoir introduit le sel, ajouter de l'eau dans le réservoir du sel.

### 5.5 – CYCLE DE REGENERATION DIGIT (modèles avec adoucisseur incorporé)

	<p><b>CYCLE DE RÉGÉNÉRATION AUTOMATIQUE</b></p> <p>Le cycle de régénération est automatique, le lave-vaisselle est équipé d'un compteur de lavages qui, après avoir atteint le nombre prédéfini de cycles, à la première désactivation et vidange du bac, mettra en marche la régénération.</p> <p>Si la machine est en fonctionnement normal et le nombre de cycles prédéfinis est atteint l'icône clignotante  sera affichée. Cela indique que la machine entrera en régénération à la première désactivation.</p>
---	---

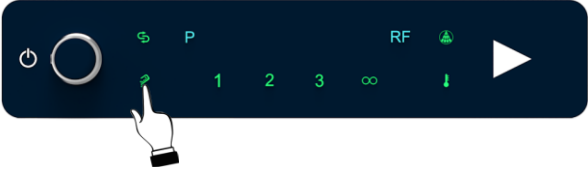







	<p><b>LED DE SEL ÉPUISÉ (VERSIONS AVEC ADOUCISSEUR) :</b>          Le sel pour lave-vaisselle est fondamental pour le cycle de régénération de l'adoucisseur installé dans la machine. Le symbole clignotant  indique l'absence de sel dans le conteneur logé dans la cuve, pour le remplir utiliser l'entonnoir fourni; nettoyer le bac d'éventuels résidus de sel.  <b>NOTE : ENLEVER IMMÉDIATEMENT D'ÉVENTUEL SEL TOMBÉ DANS LE BAC,</b> la non observance de cette consigne pourrait causer des dommages à la surface du bac, par exemple taches de rouille ou pareils.</p>
---	--

**Attention : utiliser uniquement du sel spécial, ne pas utiliser du sel alimentaire.**  
 Le réservoir du sel a une capacité d'env. 1 kg de sel en grains.  
 Le réservoir est logé sur le fond de la cuve. Après avoir enlevé le panier, dévisser le bouchon et verser le sel en employant possiblement l'entonnoir fourni. Avant de revisser le bouchon enlever d'éventuels résidus de sel près de l'ouverture. Effectuer la provision de sel quand il n'y a pas d'eau dans la cuve en vue d'éviter que de l'eau de lavage entre dans l'adoucisseur; débrancher toujours la fiche d'alimentation de la prise de réseau avant d'effectuer l'opération. Se rappeler de réinsérer la fiche d'alimentation dans la prise après avoir effectué l'opération.  
 Lors de la première utilisation, après avoir introduit le sel, ajouter de l'eau dans le réservoir du sel.

<p><b>5.6 – VIDANGE</b></p> 	<p><b>Vidange de la cuve (modèles sans pompe de vidange)</b></p> <p>Arrêter l'appareil en appuyant sur le bouton <b>marche/arrêt</b> , ouvrir la porte, enlever le trop-plein attendre la complète vidange de la cuve. Remettre le trop-plein et refermer la porte. Fermer l'interrupteur général mural.</p>
---	---

	<p><b>Vidange de la cuve (modèles avec pompe de vidange)</b></p> <p>Ouvrir la porte, enlever le trop plein et fermer la porte.</p> <p>Arrêter l'appareil en appuyant sur le bouton <b>marche/arrêt</b>  pour démarrer la vidange automatique de la cuve, la lampe du cycle s'allume jusqu'à la fin de la vidange.</p> <p>Pour remettre l'appareil en marche il faut donc replacer le trop-plein dans la cuve, fermer la porte et presser le bouton <b>marche/arrêt</b> , ou en cas de fin de service, fermer l'interrupteur général mural.</p>
--	--

<p><b>5.7 – VIDANGE</b></p> 	<p><b>Vidange totale à fin journée (modèles sans pompe de vidange)</b></p> <p>Désactiver la machine en appuyant sur la touche <b>on/off</b>  ouvrir la porte, enlever le trop plein et attendre la vidange complète de la cuve. Remettre le trop plein et fermer la porte. Mettre l'interrupteur général mural hors tension et fermer le robinet.</p> <p><b>Vidange totale à fin journée (modèles avec pompe de vidange)</b></p> <p>Ouvrir la porte, enlever le trop plein et fermer la porte.</p> <p>Désactiver la machine en appuyant sur la touche <b>on/off</b> : la pompe de vidange s'activera jusqu'à atteindre la vidange complète de la cuve. Pour mettre de nouveau la machine en fonction, il est donc nécessaire de remettre le trop plein dans la cuve, fermer la porte et appuyer sur la touche <b>on/off</b>  ou, dans le cas de fin service, mettre l'interrupteur mural général hors tension et fermer le robinet.</p>
---	--

 Ne pas arrêter le lave-vaisselle lorsque de l'eau est dans la cuve, exécuter toujours l'évacuation au préalable. En fin de service, après avoir effectué l'évacuation finale et l'éventuelle régénération, arrêter l'appareil en appuyant sur le bouton **marche/arrêt** , fermer l'interrupteur mural et fermer le robinet de barrage de l'eau. Ne pas laisser l'appareil sous tension inactif et inutilisé pendant des périodes de temps plus ou moins longues.

## 6 – ENTRETIEN ET NETTOYAGE

Bien qu'aucune maintenance programmée particulière est requise, nous conseillons de faire contrôler le lave-vaisselle par un technicien spécialisé deux fois par an.

**NOTE** : tout dommage intentionnel ou découlant d'insouciance, de négligence, du non respect des consignes, instructions et normes ou de fausses connexions, n'est pas à considérer comme la responsabilité du fabricant.

Le lave-vaisselle respecte le degré de protection **IPX1** et il est **défendu** d'utiliser des jets d'eau directs pour le nettoyage.

### NETTOYAGE DES FILTRES PENDANT LA JOURNÉE

On conseille, en cas d'utilisation particulièrement lourde, d'effectuer tous les 30-40 cycles le nettoyage du filtre, en gardant la machine en condition d'opérer; pour faire cette opération, effectuer la "vidange du bac".

Enlever le filtre (1) (il est suffisant de le soulever de son logement comme indiqué dans la figure); faire en sorte que les résidus grossiers ne tombent pas dans le bac, nettoyer le filtre des résidus et le rincer abondamment.

Nettoyer aussi le filtre interne (2) en le libérant d'éventuels résidus.

Réinsérer correctement le filtre (1) dans son logement. Ne pas opérer à l'aide d'objets pointus ou tranchants.

Éliminer d'éventuelles incrustations de calcaire en vue d'éviter des accumulations. Nettoyer fréquemment et soigneusement les surfaces avec un chiffon humide; utiliser des détergents neutres, non abrasifs, ne contenant pas des substances à base de chlore, des produits corrosifs ou endommageant l'acier inox.

Également ne pas utiliser les produits indiqués ci-dessus pour nettoyer le sol sous le lave-vaisselle ou près de la lave-vaisselle, en vue d'éviter que les vapeurs ou des gouttes puissent endommager les surfaces en acier.

Pour nettoyer le bac et les parois, on conseille d'utiliser un chiffon humide ou une peau de chamois, avec de l'eau savonneuse et un détergent doux; ne jamais utiliser de la paille de fer abrasive ou des éponges ferreuses.

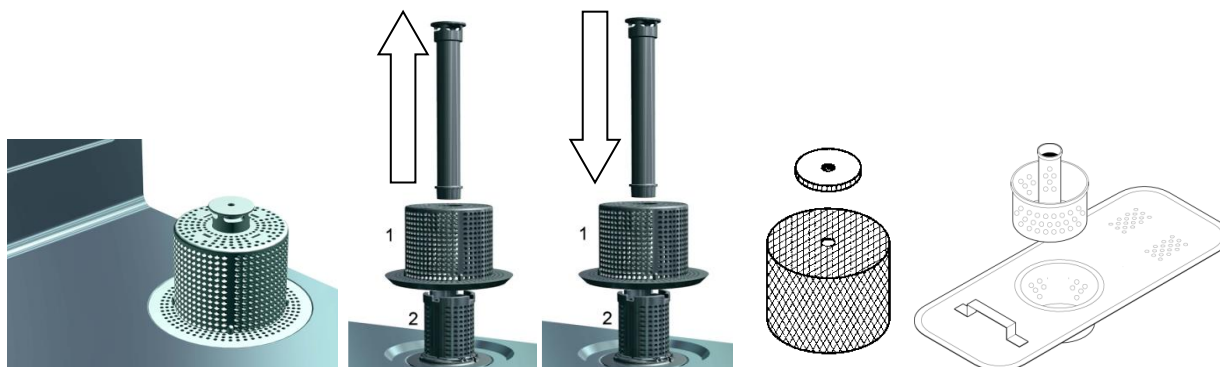

### Contrôles périodiques

Démonter les bras de lavage (inférieure et supérieure 2-3), en dévissant la vis centrale (1).

Nettoyer les trous et les buses sous un jet d'eau courante propre, ne pas utiliser des outils pouvant provoquer des dommages.

Remonter soigneusement les bras de lavage.



Nettoyer extérieurement la machine avec un chiffon humide et savon neutre en rinçant et essuyant soigneusement.



Produit à ne jamais utiliser pour le nettoyage du bac et des surfaces en acier :

- Produits contenant du chlorure ou de l'acide chlorhydrique
- Eau de Javel
- Produits destinés au nettoyage de l'argent
- Paillettes abrasives ou métalliques

**NOTE** : l'utilisation non correcte des produits mentionnés ci-dessus pourrait causer la formation de taches de rouille sur la surface.

### Arrêt prolongé

Si on prévoit de ne pas utiliser le lave-vaisselle pendant une période de temps assez longue, il est nécessaire d'effectuer la vidange des dispositifs de dosage des produits lessiviels et de rinçage en vue d'éviter des cristallisations et des dommages aux pompes : enlever les tuyaux de tirage des conteneurs des produits lessiviels et de rinçage et les plonger dans un conteneur contenant de l'eau propre, effectuer des cycles de lavage, effectuer la vidange complète.

En fin débrancher l'interrupteur général, fermer le robinet d'alimentation eau. Les tuyaux de tirage du produit lessiviel et du produit de rinçage devront être insérés de nouveau dans leurs conteneurs lors de la mise en fonction; veiller à ne pas les inverser (tuyau rouge = produit lessiviel; tuyau transparent = produit de rinçage).

Ne pas laisser l'appareil non actif allumé et inutilisé pendant des périodes de temps plus ou moins longues sans aucun contrôle direct de l'opérateur.

## 7 – PROBLÈMES

PROBLÈME	CAUSE POSSIBLE	SOLUTION POSSIBLE
LE TÉMOIN DE L'ALIMENTATION ÉLECTRIQUE NE S'ALLUME PAS	Absence de tension.	Vérifier le branchement au réseau électrique.
LE CYCLE DE LAVAGE NE DÉMARRE PAS	Le remplissage du lave-vaisselle n'est pas encore achevé.	Attendre l'allumage du DEL triangulaire.
MAUVAIS RÉSULTATS DE LAVAGE	Trous des bras de lavage obstrués ou incrustés.	Démonter et nettoyer les bras de lavage.
	Produit lessiviel ou de rinçage insuffisant ou non approprié.	Vérifier le type et la quantité du produit lessiviel.
	Assiettes / verres positionnés non correctement.	Disposer correctement les assiettes / verres.
	Basse température de lavage.	Vérifier la température affichée, s'adresser à l'assistance si elle est inférieure à 50°.
	Le cycle sélectionné n'est pas approprié.	Augmenter la durée du cycle de lavage, surtout en présence de vaisselle très sale ou partiellement séchée.
RINÇAGE INSUFFISANT	Buses des bras de lavage obstruées. Boiler incrusté de calcaire.	Vérifier le nettoyage des buses et le bon fonctionnement de l'adoucisseur (si présent).
VERRES ET COUVERTS TACHÉS	Produit de rinçage non approprié ou non dosé correctement. Dureté de l'eau supérieure à 12°dF ou beaucoup de sels dissous.	Vérifier le conteneur du produit de rinçage et s'assurer que le produit de rinçage utilisé soit approprié au type d'eau de réseau. Si le problème persiste s'adresser à l'assistance.
PRÉSENCE D'EAU DANS LE BAC APRÈS LA VIDANGE	Tuyau de vidange positionné non correctement ou partiellement obstrué.	S'assurer que le tuyau et la vidange du lave-vaisselle ne soient pas obstrués et que le tuyau de vidange ne soit pas positionné trop en haut; voir le schéma de connexion.

# **BEDIENUNGSANLEITUNG FÜR PROFESSIONELLER GLÄSER UND GESHIRRSPÜLMASCHINE**

Wir danken Ihnen für den Kauf unseres Produkts.

Wir bitten darum, sämtliche in diesem Handbuch enthaltenen Anweisungen aufmerksam durchzulesen, damit Sie dazu in der Lage sind, den Geschirrspüler korrekt zu verwenden.

## **TECHNISCHE ANWEISUNGEN:**



Diese sind für das Fachpersonal bestimmt, das mit der Installation, der Inbetriebnahme, der Abnahme und eventuellen Kundendienstleistungen beauftragt ist.

Der Installateur hat sich zu vergewissern, dass der Benutzer das Bedienungshandbuch zu Kenntnis genommen hat, dass er die korrekte Funktionsweise der Maschine verstanden hat und dazu in der Lage ist, die Körbe korrekt mit Geschirr und Gläsern zu füllen.

## **ANWEISUNGEN FÜR DEN BENUTZER:**

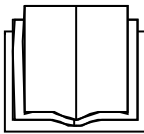

Diese umfassen Tipps zur Benutzung, die Beschreibung der Bedienungselemente und Anweisungen zur korrekten Reinigung und Pflege bzw. Wartung des Geschirrspülers.

## **WARNHINWEISE**



**Der Benutzer ist für die Einhaltung der gesetzlichen Vorschriften in Bezug auf Installation und Benutzung des Produkts verantwortlich. Wird das Produkt nicht korrekt installiert oder verwendet, oder wird es nicht ausreichend gepflegt bzw. gewartet, trägt der Hersteller keinerlei Verantwortung in Bezug auf eventuelle Defekte, Funktionsfehler, Schäden an Sachen oder Verletzungen von Personen.**



**Bevor jegliche Art von Wartung vorgenommen wird, ist immer das Stromkabel aus der Steckdose zu ziehen. Sollte dies nicht möglich sein und sollte der Schalter an der Stromversorgungslinie nicht sichtbar oder nicht nahe genug bei der die Wartung ausübenden Person liegen, das Schild "Arbeiten im Gang" anbringen.**

- 1 – HINWEISE ZU SICHERHEIT UND BENUTZUNG
- 2 – INSTALLATION / TECHNISCHE DATEN
- 3 – DOSIERUNG VON KLARSPÜLER UND SPÜLMITTEL
- 4 – VOR INBETRIEBNAHME DURCHZUFÜHRENDE PRÜFUNGEN
- 5 – ERSTE INBETRIEBNAHME
- 6 – WARTUNG UND REINIGUNG
- 7 – FEHLER UND STÖRUNGEN

## 1 – HINWEISE ZU SICHERHEIT UND BENUTZUNG



**DIESES HANDBUCH IST FESTER BESTANDTEIL DER GESCHIRRSPÜLMASCHINE; STETS VOLLSTÄNDIG GEMEINSAM MIT DEM GERÄT AUFBEWAHREN.**



**AUFSTELLUNG, ANSCHLÜSSE, INBETRIEBNAHME UND FEHLERBEHEBUNG SOWIE DAS AUSWECHSELN DES STROMVERSORGUNGSKABELS DÜRFEN AUSSCHLIESSLICH VON QUALIFIZIERTEM FACHPERSONAL VORGENOMMEN WERDEN.**

DER GESCHIRRSPÜLER IST AUSSCHLIESSLICH FÜR DEN PROFESSIONELLEN GEBRAUCH DURCH BEFUGTES PERSONAL BESTIMMT. DAS GERÄT IST FÜR DAS SPÜLEN VON GESCHIRR (TELLER, TASSEN, SCHÜSSELN, BLECHE, BESTECK) UND ÄHNLICHEM IN DER GASTRONOMIE UND DER GEMEINSCHAFTSVERPFLEGEUNG BESTIMMT UND ENTSPRICHT DEN INTERNATIONALEN NORMEN FÜR ELEKTRISCHE UND MECHANISCHE SICHERHEIT (CEI-EN-IEC 60335-2-58/61770) UND FÜR ELEKTROMAGNETISCHE KOMPATIBILITÄT (CEI-IEC-EN 55014-1/-2, 61000-3;4, 50366).

DER HERSTELLER **ÜBERNIMMT KEINERLEI HAFTUNG** FÜR PERSONEN- ODER SACHSCHÄDEN, DIE DURCH **NICHTBEACHTUNG** DER HINWEISE IN DIESEM HANDBUCH, DURCH **UNSACHGEMÄSSEN GEBRAUCH**, DURCH **UNBEFUGTE EINGRIFFE** AM GERÄT ODER AUCH NUR AN EINEM EINZIGEN GERÄTETEIL UND DURCH DIE VERWENDUNG **NICHT ORIGINALER ERSATZTEILE** VERURSACHT WERDEN. SOLLTE DER ANSCHLUSSKABEL BESCHÄDIGT WORDEN SEIN SO DARF DIESER NUR VOM HERSTELLER ODER EINEM AUTORISIERTEN KUNDENDIENST ERNEUERT WERDEN.



**DAS GERÄT MUSS GEMÄSS DER SICHERHEITSVORSCHRIFTEN FÜR ELEKTROANLAGEN KORREKT GEERDET WERDEN.**

DIESES GERÄT TRÄGT DAS KONFORMITÄTSZEICHEN DER EUROPÄISCHEN RICHTLINIE **2002/96/EC**, WASTE ELECTRICAL AND ELECTRONIC EQUIPMENT (WEE).

ES IST AUFGABE DES BENUTZERS, FÜR EINE KORREKTE ENTSORGUNG DES GERÄTS ZU SORGEN, UM ETWAIGEN NEGATIVEN, UMWELT- UND GESUNDHEITSSCHÄDLICHEN AUSWIRKUNGEN VORZUBEUGEN. **ES WIRD ERKLÄRT, DASS DIE SCHALLDRUCKPEGELEMISSION LPA 62 DB/A BETRÄGT UND ZWISCHEN KPA  $\pm$  1 DB SCHWANKT. DIE SCHALLLEISTUNG BETRÄGT LWA 73.79 UND SCHWANKT ZWISCHEN KWA  $\pm$  1 DB.** DAS

AUF DEM GERÄT SELBST ODER AUF DEN BEILIEGENDEN UNTERLAGEN ANGEBRACHTES SYMBOL  DRÜCKT AUS, DASS DIESES GERÄT NICHT ZUM NORMALEN HAUSMÜLL GEHÖRT, SONDERN IN EINEM SPEZIELLEN RECYCLINGHOF FÜR ELEKTRO- UND ELEKTRONISCHE GERÄTE ENTSORGT WERDEN MUSS. DAS GERÄT MUSS GEMÄSS DER GELTENDEN ÖRTLICHEN BESTIMMUNGEN ZUR MÜLLENTSORGUNG ZERLEGT WERDEN. WENDEN SIE SICH FÜR NÄHERE INFORMATIONEN BEZÜGLICH DER BEHANDLUNG, ENTSORGUNG UND WIEDERVERWERTUNG DIESES GERÄTS AN DAS ZUSTÄNDIGE ÖRTLICHE AMT, DEN MÜLLABFUHRVERBAND ODER IHREN HÄNDLER.



**NIEMALS LÖSUNGSMITTEL WIE ALKOHOL ODER TERPENTIN EINFÜHREN. DERARTIGE STOFFE KÖNNEN EXPLOSIONEN VERURSACHEN. NIEMALS GESCHIRR MIT ASCHE-; WACHS- ODER LACKRESTEN EINFÜHREN.**



**DEN GESCHIRRSPÜLER ODER TEILE DAVON NIEMALS ALS STUFE, STÜTZE ODER HALTERUNG FÜR PERSONEN, DINGE ODER TIERE VERWENDEN. NICHT AUF DIE GEÖFFNETE TÜRKLAPPE DER GESCHIRRSPÜLMASCHINE SETZEN ODER SICH ANLEHNEN. ES DROHT KIPPGEFAHR MIT ENTSPRECHENDER VERLETZUNGSGEFAHR FÜR PERSONEN. DIE TÜRKLAPPE DER GESCHIRRSPÜLMASCHINE WEGEN STOLPERGEFAHR NIEMALS OFFEN LASSEN.**



**NACH EINEM SPÜLGANG VORHANDENDE WASSERRÜCKSTÄNDE IM GESCHIRR ODER IM GESCHIRRSPÜLER NIEMALS TRINKEN.**



**DAS GERÄT IST NICHT FÜR DEN GEBRAUCH DURCH MINDERJÄHRIGE ODER PERSONEN MIT VERMINDERTEN KÖRPERLICHEN, WARNEHMUNGS- ODER GEISTIGEN FÄHIGKEITEN BZW. DURCH UNERFAHRENES PERSONAL GEEIGNET. DERARTIGE PERSONEN DÜRFEN DAS GERÄT NUR UNTER AUFSICHT EINER FÜR IHRE SICHERHEIT VERANTWORTLICHEN PERSON GEBRAUCHEN.**



Sich nach der täglichen Reinigung vergewissern, dass im Inneren des Geschirrspülers keine metallischen Fremdkörper zurückbleiben, die innerhalb der Maschine Rostflecken verursachen könnten. Rostspuren können auch von Geschirr herrühren, das nicht aus Edelstahl ist, von falschem Reinigungsmittel, von beschädigten Eisendrahtkörben, von kratzenden oder Metall enthaltenden Topfreibern und Schwämmen sowie von auf dem Boden des Spülraums zurück gebliebenem Salz.

## 1.1 ALLGEMEINE HINWEISE

Diese Anleitung muss zusammen mit der Geschirrspülmaschine aufbewahrt werden, damit in Zukunft hierin nachgeschlagen werden kann.

Vor der Installation und vor der Benutzung der Geschirrspülmaschine muss diese Anleitung aufmerksam durchgelesen werden.

Eventuelle für die Installation erforderliche Änderungen an den Elektro- und Wasserleitungssystemen dürfen lediglich durch zugelassenes und anerkanntes Personal durchgeführt werden.

- Diese Geschirrspülmaschine ist für den professionellen Gebrauch bestimmt und ist von erwachsenem und zugelassenem Personal zu verwenden und darf ausschließlich von einem qualifizierten Kundendienst installiert und repariert werden. Der Hersteller verweigert jegliche Verantwortung im Falle von nicht sachgemäßer Verwendung, Wartung oder Reparatur.
- Diese Geschirrspülmaschine darf nicht von Kindern oder von Personen mit eingeschränkten körperlichen, sensorischen oder geistigen Fähigkeiten verwendet werden, ebenso wenig wie von Personen, die diesbezüglich nicht entsprechend geschult wurden oder die nicht auf angebrachte Weise überwacht werden.
- Die Tür ist beim Öffnen und Schließen zu begleiten.
- Bitte achten Sie darauf, dass die Geschirrspülmaschine nicht auf dem Stromkabel oder auf den Wasserzulauf- und Wasserablaufschläuchen aufgestellt wird. Die Füße der Maschine einstellen, damit sie eben steht.
- Das Gerät oder Teile hiervon dürfen nicht als Aufstiegshilfe verwendet werden, da das Gerät ausschließlich zur Aufnahme des Gewichts des Korbes mit dem zu waschenden Geschirr ausgelegt wurde.
- Die Geschirrspülmaschine wurde ausschließlich zum Spülen von Tellern, Gläsern und verschiedenem Geschirr mit Rückständen von Lebensmitteln für den menschlichen Verzehr entwickelt. Hiermit KEINE Gegenstände waschen, die mit Benzin oder Lacken kontaminiert sind, und auch keine Stahl- oder Eisenstücke, keine zerbrechlichen Gegenstände und kein Material, das nicht dazu in der Lage ist, dem Spülvorgang standzuhalten. Keinerlei korrodierende chemische Produkte saurer oder alkalischer Art und keine Lösungsmittel oder chlorhaltige Reinigungsmittel verwenden.
- Die Tür der Geschirrspülmaschine darf während des Betriebs nicht geöffnet werden. Die Geschirrspülmaschine ist auf alle Fälle mit einer Sicherheitsvorrichtung ausgestattet, die im Falle eines unbeabsichtigten Öffnens der Tür den Betrieb sofort unterbricht und das Herauslaufen von Wasser verhindert. Bitte achten Sie darauf, die Geschirrspülmaschine immer auszuschalten und den Reinigertank zu entleeren, bevor Sie in sie hinein greifen, um sie zu reinigen oder aus gleich welchen anderen Gründen auch immer.
- **Am Ende des Arbeitstags sowie für jegliche Wartungsarbeit muss die Geschirrspülmaschine immer vom Stromnetz getrennt werden, indem der Betriebsschalter und der Hauptschalter an der Wand betätigt werden, und indem der Zulauf-Wasserhahn geschlossen wird.**
- Der Benutzer darf keinerlei Reparatur- bzw. Wartungsarbeit durchführen. Zu solchen Zwecken ist stets qualifiziertes und/oder zugelassenes Personal herbeizuziehen.
- Serviceleistungen an dieser Geschirrspülmaschine sind von autorisiertem Personal zu erbringen.

**N.B.: Lediglich Originalersatzteile verwenden. Anderenfalls verfällt sowohl die Produktgewährleistung als auch die Herstellerverantwortung.**

• **Keine alten Wasserzulaufschläuche verwenden, sondern lediglich neue Zulaufschläuche.**

• Bei der Verwendung dieses Geräts sind einige grundlegenden Regeln zu beachten:

- 1) Das Gerät niemals mit feuchten Händen oder Füßen berühren;
- 2) Das Gerät niemals barfuß bedienen;
- 3) Das Gerät nicht in Bereichen installieren, die von einem Wasserstrahl getroffen werden können;

• Niemals mit bloßen Händen in das Wasser mit Spülmittel greifen. Sollte dies dennoch vorkommen, die Hände mit reichlich Wasser abspülen.

• Für die Reinigung halten Sie sich bitte sorgfältig an die Anweisungen im Bedienungshandbuch.

• Dieses Gerät wurde dazu entwickelt, um in einer geeigneten Umgebung bei Raumtemperaturen von bis zu maximal 35°C und mindestens 5°C zu arbeiten.

• Beim Bekämpfen von Bränden niemals Wasser auf die elektrischen Teile sprühen.

• Nachdem die Stromversorgung unterbrochen wurde, darf lediglich qualifiziertes Personal das Bedienungsfeld öffnen.

• Die Maschine hat einen Schutzgrad von IPX1 gegen versehentliche Wasserspritzer; sie ist nicht gegen Druckwasserstrahlen geschützt. Es wird somit dazu geraten, zur Reinigung keinerlei Hochdruckreinger zu verwenden.

**ACHTUNG: DAS INNERE DER MASCHINE DARF LEDIGLICH GEREINIGT WERDEN, NACHDEM MINDESTENS 10 MINUTEN NACH IHRER ABSCHALTUNG VERGANGEN SIND.**

**ACHTUNG: WÄHREND UND/ODER AM ENDE DES SPÜLGANGS DARF NICHT MIT DEN HÄNDEN IN DAS INNERE DES REINIGERTANKSGEGRIFFEN UND/ODER DIE AM BODEN ANGEBRACHTEN BAUTEILE BERÜHRT WERDEN.**

**N.B.: Der Hersteller lehnt jegliche Verantwortung für Unfälle mit Personen- oder Sachschäden ab, die auf eine Nichtbeachtung obiger Vorschriften zurückzuführen sind.**

## 1.2 ZU PRÜFEN

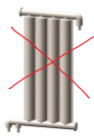

MASCHINE OHNE WASSERENTHÄRTER



TEMPERATURE / TEMPERATUR MIN. 45°C – MAX 55°C  
PRESSIONE / PRESSURE / DRUCK MIN. 2 – MAX 4 kPa/Bar  
DUREZZA / HARDNESS / DUREZA / WASSERHÄRTE MIN. 7° - MAX 12°F / MIN. 5° - MAX 7°dH

SE LA DUREZZA DELL' ACQUA E' SUPERIORE A 12°F / 7° dH INSTALLARE UN ADDOLCITORE ESTERNO  
IF WATER HARDNESS IS HIGHER THAN 12°F / 7° dH INSTALL AN EXTERNAL WATER SOFTENER  
SI LA DURETE DE L' EAU EST SUPERIEUR A 12°F / 7° dH INSTALLER UN ADOUCISSEUR EXTERNE  
LIEGT DIE WASSERHÄRTE ÜBER 7° dH. RATEN WIR EINEN EXTERNEN WASSERENTHÄRTER ZU INSTALLIEREN  
SI LA DUREZA DEL AGUA ES SUPERIOR A 12°F / 7° dH INSTALAR UN DESCALCIFICADOR

H SCARICO / DRAIN / VIDANGE / ABFLUSS / DESAGÜE: MAX 10 CM – CAPOT/HOOD/ DURCHSCHB MAX 20 CM



MASCHINE MIT WASSERENTHÄRTER



TEMPERATURE / TEMPERATUR MAX 30°C  
PRESSIONE / PRESSURE / DRUCK MIN. 3 – MAX 4 kPa/Bar  
DUREZZA / HARDNESS / DUREZA / WASSERHÄRTE MIN. 7° - MAX 26°F / MIN. 5° - MAX 15°dH

USARE SALE DA RIGENERAZIONE E RIEMPIRE IL CONTENITORE IN VASCA PERIODICAMENTE  
USE REGENERATING SALT AND PERIODICALLY FILL THE CONTAINER IN THE WASHTANK  
UTILISER SEL REGENERANT ET LE VERSER DANS LE CONTENEUR DE LA CUVE RÉGULIÈREMENT  
REGELMÄSSIG REGENERATIONSSALZ IN DEN BEHAELTER FULLEN  
USE SOLO SAL PARA REGENERACION Y VERTER CON FRECUENCIA EN EL CONTENEDOR DE LA CUBA



**BRILLANTANTE / RINSE AID / PRODUIT RINCAGE / ABRILLANTADOR / KLARSPÜLER**  
TUBO TRASPARENTE, TUYAU TRANSPARENTE, TRANSPARENT PIPE, DURCHSICHTIGER SCHLAUCH  
**DETERSIVO / DETERGENT / SPUELMITTEL (NON STANDARD-OPTION)**  
TUBO ROSSO, RED PIPE, TUYAU ROUGE, ROTER SCHLAUCH, TUBO ROJO



**VOLT**

**SE TRIFASE / SI TRIPHASE / IF THREE-PHASES / BEI DREIPHASEN / SI TRIFASICO**

NON INVERTIRE LA FASE CON IL NEUTRO (BLU)  
NE PAS INVERSER LA PHASE AVEC NEUTRE (BLEU)  
DON'T REVERSE THE PHASE WITH THE NEUTRE (BLUE)  
PHASENLEITER NICHT MIT NULLEITER (BLAU) VERWECHSELN  
NO INVIERTA LA FASE CON EL NEUTRO (AZUL)

**IF WASH PUMP IS THREEPHASE / SI POMPE LAVAGE TRIPHASE / BEI DREIPHASENPUMPE :** VERIFICARE IL SENSO DI ROTAZIONE, VERIFY THE MOTOR ROTATION, CONTRÔLER LE SENS DE ROTATION, DREHRICHTUNG PRÜFEN, REVISE LA ROTACION.



**BEVOR JEGDLICHE ART VON WARTUNG VORGENOMMEN WIRD, IST IMMER DAS STROMKABEL AUS DER STECKDOSE ZU ZIEHEN. SOLLTE DIES NICHT MÖGLICH SEIN UND SOLLTE DER SCHALTER AN DER STROMVERSORGUNGLINIE NICHT SICHTBAR ODER NICHT NAHE GENUG BEI DER DIE WARTUNG AUSÜBENDEN PERSON LIEGEN, AM EXTERNEN NETZSCHALTER, NACHDEM DIESER AUF OFF GESCHALTET WURDE, DAS SCHILD "ARBEITEN IM GANG" ANBRINGEN.**

## 2 – INSTALLATION DER GESCHIRRSPÜLMASCHINE / TECHNISCHE ANWEISUNGEN



Diese Anweisungen sind für das Fachpersonal bestimmt, das mit der Installation, der Inbetriebnahme, der Abnahme und eventuellen Kundendienstleistungen beauftragt ist.

### 2.1 TECHNISCHE DATEN

Wassertemperatur	°C	55
Temperatura acqua alimentazione (versioni con addolcitore)	°C	Max 30
Wasserhärte	°F	7 – 12
Wasserdruck	kPa	200/400
Wasserdruck (mit ENTHÄRTER)	kPa	300/400
Wasserverbrauch pro Nachspülgang (200 kPa)	l	2,4/2,6
Wäschetemperatur	°C	50 - 60
Spülentemperatur	°C	82 - 85
Nettogewicht	kg	Min.27 Max 131
Max Umgebungstemperatur	°C	40
Stromversorgungskabel Typ	◀HAR▶	H07RN-F
Siehe Typenschild an der Maschine und auf dem Cover des Handbuchs		

### 2.2 AUFSTELLUNG

Die Geschirrspülmaschine an den Aufstellungsort bringen, die Verpackung entfernen und sich vergewissern, dass das Gerät durch den Transport keinerlei Schäden erlitten hat. Falls Schäden festgestellt werden, sind diese dem Spediteur schriftlich mitzuteilen.

Nachdem die Verpackung entfernt wurde,

Bei der Entsorgung der Verpackung bitte folgendes Material in Übereinstimmung mit den geltenden Vorschriften entsorgen:

- eine Holzpalette
- eine Nylonhülle (LDPE)
- ein Mehrschichtkarton
- Umreifungsband aus Polypropylen (PP)

Wir weisen darauf hin, dass die Entsorgung des Geräts am Ende seines Lebenszyklus nicht vom Hersteller organisiert bzw. durchgeführt wird.

### 2.3 WASSERANSCHLUSS

Temperatur Zulaufwasser	°C	55
Temperatur Zulaufwasser (bei den Modellen mit Wasserenthärter)	°C	Max 35
Härte Zulaufwasser	°F	7 – 12
Druck Zulaufwasser	kPa	200/400
Druck Zulaufwasser (bei den Modellen mit Wasserenthärter)	kPa	300/400



Den Wasserzulauf zur Maschine mit einem Sperrventil ausstatten, über das der Wasserzulauf schnell und vollständig unterbrochen werden kann.

Vergewissern Sie sich, dass sich der Druck der Wasserleitung zwischen den in der Tabelle angegebenen Grenzwerten befindet. Sollte weniger als 200 kPa dynamischer Druck vorhanden sein, so ist für einen optimalen Betrieb der Maschine eine Druckerhöhungspumpe einzubauen (auf Anfrage kann die Maschine mit einer internen Druckerhöhungspumpe geliefert werden).

Sollte der Wasserleitungsdruck über 400 kPa liegen, so ist ein Druckminderer einzubauen.

Ist das Wasser durchschnittlich härter als 12°F, ist unbedingt ein Wasserenthärter zu verwenden. Auf Anfrage kann die Maschine mit einem eingebauten Wasserenthärter geliefert werden.

Ist die Maschine mit einem Wasserenthärter ausgestattet, muss das Harz mit speziellem Regenerierungssalz regelmäßig regeneriert werden.

Der Salzbehälter besitzt ein Fassungsvermögen von ca. 1 kg Salz in Körnern.

Er befindet sich am Boden des Reinigertanks. Nach Herausziehen des Korbs drehen Sie den Schraubverschluss auf und füllen das Salz mithilfe des mitgelieferten Trichters ein. Bevor Sie erneut den Schraubverschluss aufsetzen, entfernen Sie evtl. Salzreste von der Öffnung. Nehmen Sie die Salzbefüllung vor, wenn kein Wasser im Reinigertank ist, um zu vermeiden, dass Spülwasser in den Wasserenthärter eintritt. Vor dem Ausführen dieses Vorgangs immer den Netzstecker aus der Steckdose ziehen. Bitte vergessen Sie nicht, den Netzstecker wieder in die Steckdose einzustecken, nachdem dieser Vorgang beendet worden ist.

Beim ersten Gebrauch nach der Befüllung mit Salz etwas Wasser in den Salzbehälter geben.

NB: Wird Wasser mit einem Härtegrad über 12°F ohne Wasserenthärter verwendet, werden eventuelle von Kalk verursachte Schäden nicht durch die Gewährleistung gedeckt.

Die Temperatur des Zulaufwassers muss innerhalb der in der Tabelle angegebenen Grenzwerte liegen.

Jede Maschine wird mit einem Gummischlauch für den Wasserzulauf mit Gewindeanschluss zu 3/4" geliefert.

Der Wasserabflussschlauch ist an einen Siphon und dann direkt an die Abwasserleitung anzuschließen. Das Abwasser fließt unter Einfluss der Schwerkraft ab, und somit muss der Abwasseranschluss unter dem Niveau des Reinigertanks liegen. Sollte der vorhandene Abfluss über dem vorgeschriebenen Niveau liegen, so ist eine geeignete Abfluspumpe einzubauen (Optional).

Den Ablaufschlauch nicht an den Ablauf von Spülbecken, Wannen, usw. anschließen.

Bei den Ausführungen mit eingebauter Umkehrosmose ist der mitgelieferte Netzfilter oder der Aktivkohlefilter am Wasserzulaufhahn zu installieren. Der Härtegrad des Wassers muss zwischen 7 und 12°F liegen, die Temperatur darf maximal 30°C betragen.

Die Filter sind mindestens zweimal jährlich zu ersetzen.

Werden obige Parameter nicht berücksichtigt, so führt dies zu einem vorzeitigen Verschleiß der inneren Umkehrosmosemembran.

**Bitte vergewissern Sie sich, dass der Härtegrad des Wassers zwischen 7 und 12°F liegt. Wird dieser Wertebereich nicht eingehalten, ist ein Wasserenthärter einzubauen, um Schäden durch Kalkablagerungen zu vermeiden, die nicht unter die Gewährleistung fallen.**

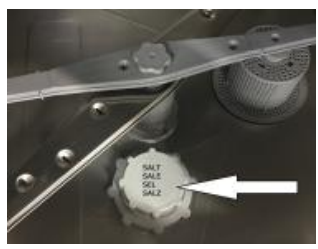
GESCHIRRSPÜLMASCHINE MIT WASSERENTHÄRTER EINSTELLUNGEN	A	B	
A = Härte des verwendeten Wassers in °F	14 °F	100	
	22 °F	70	
	32 °F	50	
B = Anzahl der Waschzyklen, nach denen in etwa der automatische Regenerierungszyklus gestartet werden muss.	37 °F	40	
	42 °F	30	
	52 °F	25	

1 FRANZÖSISCHES GRAD = 0,56 deutsches Grad = 0,7 englisches Grad = 10 p.p.m.

## 2.4 STROMANSCHLUSS

Der Stromanschluss ist unter Berücksichtigung der geltenden technischen Normen durchzuführen.

Vergewissern Sie sich, dass der gemessene Spannungswert des Stromnetzes mit dem auf dem Fabrikschild der Geschirrspülmaschine angegebenen Wert übereinstimmt.

Es ist ein der Stromaufnahme der Geschirrspülmaschine entsprechender allpoliger Sicherheitsschalter vorzusehen.

Dieser Schalter darf lediglich und ausschließlich diesen elektrischen Verbraucher bedienen und muss in unmittelbarer Nähe installiert sein.

Vergewissern Sie sich, dass die Elektroanlagen ausreichend geerdet sind.

Hinten unten an der Maschine befindet sich ein Anschluss, der mit dem Potentialausgleichssymbol  gekennzeichnet ist und der dazu dient, einen Potentialausgleich zwischen verschiedenen Geräten herzustellen (gemäß den Normen für Elektroanlagen).

BEI MASCHINEN MIT DREIPHASENVERSORGUNG BITTE DARAUF ACHTEN, DIE PHASENLEITER NICHT MIT DEM NULLEITER ZU VERWECHSELN.

BITTE ACHTEN SIE AUF DIE KORREKTE DREHRICHTUNG BEI DEN DREIPHASENPUMPEN (insofern vorhanden).

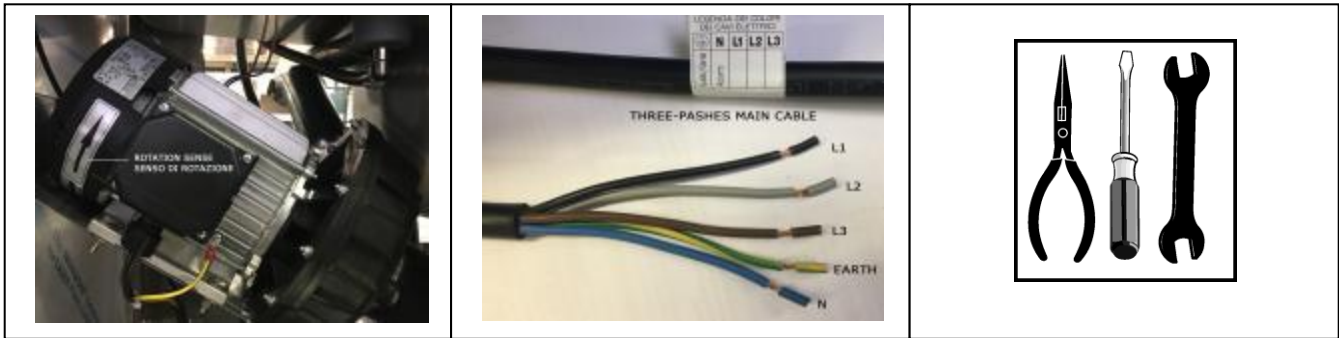

SOLLTE DAS STROMKABEL BESCHÄDIGT WERDEN, SO DARF ES AUSSCHLIESSLICH VOM HERSTELLER, VON EINEM AUTORISIERTEN KUNDENDIENSTCENTER SOWIE VON QUALIFIZIERTEN TECHNIKERN ERSETZT WERDEN.

## 2.5 TEMPERATURWERTE



Die Thermostaten sind auf folgende Temperaturwerte voreingestellt: 55°C für das Waschwasser (Reinigertank) und 82°C für das Nachspülen (Boiler). Der Thermostat des Reinigertanks kann nicht reguliert werden, während der Boiler-Thermostat über seinen Einstellknopf oder vom Bedienfeld aus (bei den Ausführungen mit elektronischem Bedienfeld) reguliert werden kann.

## 3 – DOSIERUNG VON KLARSPÜLER UND SPÜLMITTEL

Ausschließlich Spülmittel und Klarspüler für gewerbliche Geschirrspüler verwenden. Niemals Handspülmittel verwenden. Keine Spülmittel für Haushalts-Geschirrspülmaschinen verwenden.

Für eine korrekte Auswahl der zu verwendenden Produkte und die entsprechenden Dosierungen wenden Sie sich bitte an einen Spezialisten für chemische Produkte.

**ACHTUNG, MASCHINE UNTER SPANNUNG:** Zur Einstellung der Dosiereinheiten muss die Vorderwand der Geschirrspülmaschine entfernt werden.

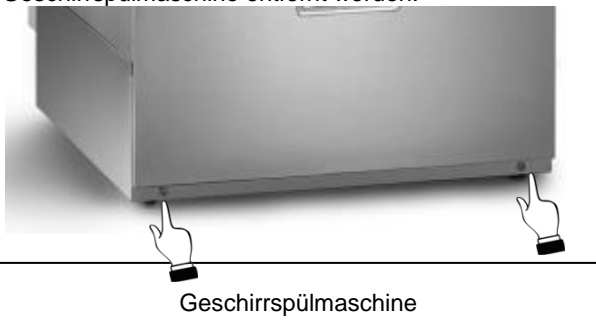

### 3.1 DOSIERUNG DES KLARSPÜLERS - DOSIEREINHEIT FÜR KLARSPÜLER

Grundsätzlich ist immer eine Dosiereinheit für Klarspüler installiert, und zwar entweder mit hydraulischer (3) oder peristaltischer Funktionsweise (1). Beide Ausführungen sind automatisch.

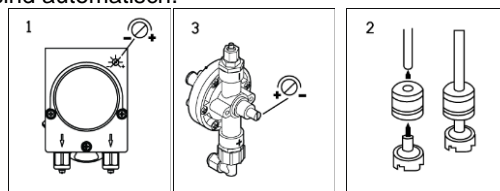

Die **Dosiereinheit** (3) wird über den Nachspüldruck in Gang gesetzt, während die **peristaltische Dosiereinheit** (1) elektrisch aktiviert wird.

Vergewissern Sie sich, dass das DURCHSICHTIGE Ansaugröhrchen in den Tank des Klarspülers eingetaucht ist und dass sich an seinem Ende der Filter und das Gewicht befinden (2).

Zum Ansaugen braucht lediglich die Maschine gestartet und einige komplette Waschzyklen ausgeführt zu werden.

**Einstellung:** Bei jedem Nachspülvorgang entnimmt die Dosiereinheit eine bestimmte Menge an Klarspüler.

Bei der peristaltischen Dosiereinheit (1) wird der minimale Durchsatz durch Drehen der Schraube in Gegenuhrzeigersinn erhalten, und der maximale Durchsatz durch Drehen in Uhrzeigersinn.

Bei der hydraulischen Dosiereinheit (3) wird der minimale Durchsatz durch Drehen der Schraube in Uhrzeigersinn erhalten, und der maximale Durchsatz durch Drehen in Gegenuhrzeigersinn.

Die Dosiereinheit wird im Werk auf eine Ansaugleistung von etwa 5 cm Röhrcheninhalt (0,70gr) voreingestellt.

Eine übermäßige Menge an Klarspüler hinterlässt Schlieren auf dem Geschirr und erzeugt Schaum im Reinigertank.

Im Gegensatz hierzu lassen Wassertropfen auf dem Geschirr und ein eher langsamer Trocknungsvorgang darauf schließen, dass zu wenig Klarspüler eidosiert wird.

Bevor die richtige Menge an Tensiden bestimmt wird, sollte durch einen speziellen Test der Härtegrad des Wassers bestimmt werden.

(Sollte der Härtegrad des Wassers über 12°f liegen, so ist vor dem Elektroventil der Maschine für Wasserzulauf ein Wasserenthärter einzubauen.)

Da die Menge je nach Konzentrierung des Produkts und dessen Zusammensetzung stark variieren kann, sind die von uns angegebenen Mengen lediglich als Anhaltswerte zu verstehen.

Zur genauen Messung der Produktmenge muss das durchsichtige Röhrchen nach dem Ansaugvorgang aus dem Tensid-Tank entfernt und die Veränderung der Flüssigkeitssäule in seinem Inneren gemessen werden.

### **3.2 DOSIERUNG DES SPÜLMITTELS – MANUELL ODER PER DOSIEREINHEIT (OPTIONAL) MANUELL**

Die aufgrund der Angaben des Spülmittelherstellers festgelegte Menge von Flüssigspülmittel in den Reinigertank geben, als Anhaltswert circa 20g pro 5 Waschzyklen.

Die Menge kann je nach Beschaffenheit und Menge des Wassers variieren.

Ausschließlich spezifische schaumfreie Spülmittel der angegebenen Konzentration verwenden.

### **DOSIEREINHEIT FÜR FLÜSSIGES SPÜLMITTEL (OPTIONAL)**

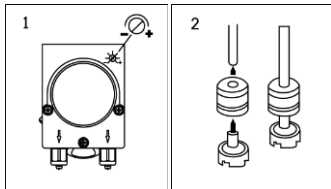

An der Dosiereinheit für Spülmittel (1) wird der minimale Durchsatz durch Drehen der Schraube in Gegenuhrzeigersinn erhalten, und der maximale Durchsatz durch Drehen in Uhrzeigersinn, wobei zu berücksichtigen ist, dass 1 g Spülmittel in etwa ein Volumen einnimmt, das 8 cm Länge des Röhrchens entspricht.

Vergewissern Sie sich, dass das ROTE Ansaugröhrchen in den Tank des Spülmittels eingetaucht ist und dass sich an seinem Ende der Filter und das Gewicht befinden (2).

In Bezug auf die Art und Menge des Spülmittels lassen Sie sich bitte vom Hersteller von chemischen Produkten beraten.

Eine übermäßige Menge von Spülmittel kann nicht nur Schaum im Reinigertank erzeugen, sondern auch weiße Schlieren auf dem Geschirr hinterlassen.

## **4 – VOR INBETRIEBNAHME DURCHZUFÜHRENDE PRÜFUNGEN**

Bevor die Geschirrspülmaschine in Betrieb genommen wird, führen Sie bitte folgende Prüfungen durch:

### **WASSERSTAND**

Während des Füllvorgangs des Reinigertanks muss der Wasserzulauf stoppen, sobald der Wasserstand ein Niveau von 1 cm unterhalb des Randes des Überlaufrohrs erreicht.

Das Elektroventil für Wasserzulauf muss erneut ansprechen, sobald der Wasserstand lediglich 2 cm über dem Heizwiderstand im Reinigertank liegt.

### **SPRÜHARME FÜR DEN WASCH- UND NACHSPÜLVORGANG**

Die Sprüharne für den Wasch- und Nachspülvorgang müssen sich unbehindert drehen und alle Düsen müssen korrekt funktionieren.

### **KONTROLLE DER TEMPERATURWERTE**

Die Wassertemperaturen beim Nachspülvorgang und beim Waschvorgang müssen den Tabellenwerten entsprechen.

### **DOSIEREINHEIT**



Bei jedem Zyklus muss die Dosiereinheit die richtige Menge von Tensiden bzw. Spülmittel ansaugen.

### **PÜFUNG DES WASCHERGEBNISSES**











Das Waschergebnis muss bestätigen, dass jede Art von möglichen festen Rückständen von der Geschirroberfläche entfernt wird.



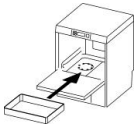
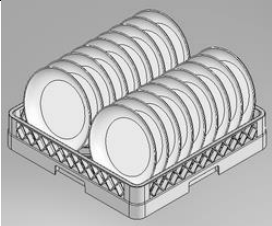



Am Ende des Zyklus muss das perfekt gereinigte Geschirr in wenigen Minuten nach Entnahme des Korbs aus der Maschine durch Verdampfen trocknen.

## 5 – GEBRAUCHSEINWEISUNGEN



Öffnen Sie den Wasserhahn der Versorgungsleitung.	Prüfen Sie:		Schalten Sie die Stromversorgung über den Hauptschalter (Netztrennschalter) ein.
	Den Spülmittel- und Klarspülerstand in den jeweiligen Behältern.	Die korrekte Positionierung der Filter, die freie Bewegung der Sprüharne und dass sich im Inneren des Geschirrspülers keine Fremdkörper befinden.	
			

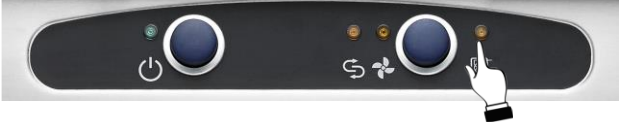

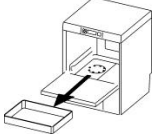
### 5.1 – TÄGLICHER ERSTBETRIEB MODELL STANDARD UND ECO



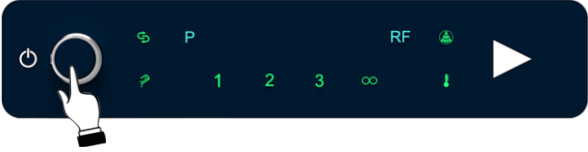

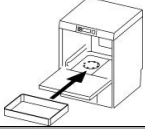
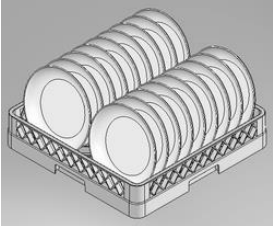
Nicht alle Funktionen der im vorliegenden Handbuch abgebildeten Bedientafel und Graphik sind notwendigerweise bei Ihrer Maschine vorgesehen.	Maßnahme und Wirkung
 	<p>Wandschalter drücken, Tür öffnen, Überlauf einfügen, Tür wieder schließen:</p> <p><b>On/Off</b> Schalter  drücken, das Kontrollämpchen leuchtet auf, es beginnt der Wassereinfluss in Boiler und Tank. Nach beendetem Füllvorgang leuchtet das Boiler Kontrollämpchen  auf</p>
	<p>Korb einräumen</p>
	<p><b>GESCHIRR LADEN</b> Von den Tellern die festen Rückstände entfernen (Knochen, Schalen, Kerne, usw.). Die Teller mit angetrockneten Rückständen, z.B. von Käse, Eiern, usw., im kalten Wasser einweichen. Gläser nach unten umdrehen und in den Korb stellen. Das Besteck in den Besteckbehälter stellen. Das Besteck locker positionieren, und zwar möglichst mit den Griffen nach unten. Hierbei darauf achten, sich nicht mit den Gabelspitzen oder den Messerklingen zu verletzen.</p>
	<p>Warten, bis das Boiler Kontrollämpchen  erlischt.</p>
	
	<p><b>EIN WASCHPROGRAMM WÄHLEN (option)</b> Das Waschprogramm wird mit den Tasten 2 und 3 gewählt.</p>
	

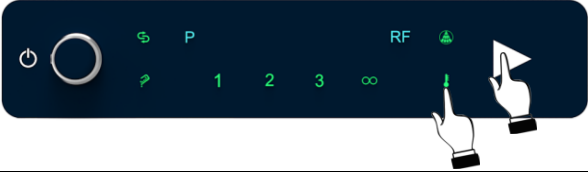

	<p>Zum Start des Spülgangs Zyklustaste  drücken.</p>
	
<p>Beim Zyklusstart leuchtet das Zyklus Kontrolllämpchen auf. Wird die Tür während des Spülgangs geöffnet, so wird das Programm unterbrochen und nach Schließen der Tür null gestellt. Zyklustaste  drücken, um das Programm erneut zu starten.</p>	
	<p>Nach Beendigung des Spülgangs erlischt das Zykluslämpchen und das Boiler Kontrolllämpchen  leuchtet auf .</p>
	
	<p>Korb ausräumen</p>

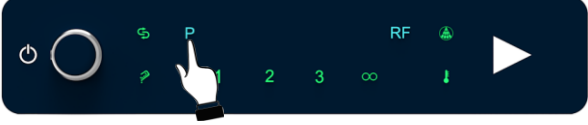

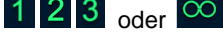
## 5.2 – FUNKTIONSWEISE DER DIGIT-MODELLE



Das in der Bedienungsanleitung abgebildete Bedienfeld und die Grafik können eventuell Funktionen anzeigen, die auf Ihrer Maschine nicht vorhanden sind.	Beschreibung der Bedienschritte
	<p>Den Wandschalter betätigen, die Tür öffnen, das Standrohr einsetzen, die Tür wieder schließen:</p> <p>Den <b>On/Off-Schalter</b>  betätigen, der gewählte Zyklus leuchtet auf, das Wasser läuft in den Boiler und in den Reinigertank. Nach Beendigung des Auffüllvorgangs von Boiler und Reinigertank leuchtet  gelb auf.</p>
	<p>Schieben Sie nun den Korb ein.</p>
	<p><b>GESCHIRR LADEN</b>  Von den Tellern die festen Rückstände entfernen (Knochen, Schalen, Kerne, usw.). Die Teller mit angetrockneten Rückständen, z.B. von Käse, Eiern, usw., im kalten Wasser einweichen.  Gläser nach unten umdrehen und in den Korb stellen.  Das Besteck in den Besteckbehälter stellen. Das Besteck locker positionieren, und zwar möglichst mit den Griffen nach unten. Hierbei darauf achten, sich nicht mit den Gabelspitzen oder den Messerklingen zu verletzen.</p>

	<p>Beim ersten Anschalten am Beginn des Arbeitstages abwarten, bis die Heizwiderstände das Wasser in Boiler und Reinigertank erhitzt haben und die Taste  grün aufleuchtet. Hierauf wird auch die LED  sichtbar, mit der angezeigt wird, dass die Maschine startbereit ist.</p>
---	---

	<p><b>EIN WASCHPROGRAMM WÄHLEN UND STARTEN</b></p> <p>Das Waschprogramm wird mit der Taste  gewählt, worauf die LED des gewählten Waschzyklus aufleuchtet:  oder .</p> <p>P1: 60" Dauer  P2: 120" Dauer  P3: 180" Dauer  P4: 480" Dauer</p> <p>Das Programm P4 kann sofort mit einem Klarspülgang beendet werden, indem während des Waschgangs erneut die START - Taste (blau) gedrückt wird.</p>
---	--



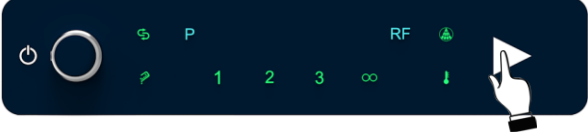

	<p>Um den Waschzyklus zu starten, betätigen Sie .</p>
---	--

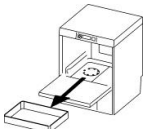
Sobald der Zyklus in Gang ist, leuchtet  blau auf und die Zyklus-LED blinkt. Wird die Tür geöffnet, während das Programm läuft, wird dieses gestoppt. Nach dem erneuten Schließen der Tür wird das Programm rückgesetzt. Um es erneut zu starten, muss die Zyklustaste  nochmals gedrückt werden.



	<p>Am Ende des Programms wechselt die Farbe von  von blau auf gelb, und die Zyklus-LED hört auf zu blinken.</p>
---	--

	<p>Nehmen Sie nun den Korb heraus.</p>
---	--

**5.3 – MANUELLES KALTSPÜLEN AM ENDE DES ZYKLUS (optional)**

	<p>Bei einigen Modellen ist es möglich, das Kaltspülen am Ende des Zyklus hinzuschalten.</p> <p>Starten Sie hierzu den Waschzyklus, indem Sie die Taste  betätigen, und während der Zyklus läuft, halten sie die Taste  so lange gedrückt, bis die Ikone  aufleuchtet.</p>
---	---

**5.4 – REGENERIERUNGSZYKLUS (nur für Modelle mit Wasserenthärter)**

	<p>Bei ausgeschalteter Maschine und vollem Waschtank die Taste drücken  Die Tür öffnen das Standrohr herausnehmen um den Waschtank zu leeren. Die Tür wieder schließen. Der Regenerierungszyklus beginnt, nach 20 Minuten Regenerierungszyklus ist es beendet und die Maschine bleibt ausgeschaltet. Standrohr wieder einsetzen, Tür schließen. Hauptschalter ausschalten.</p>
--	---

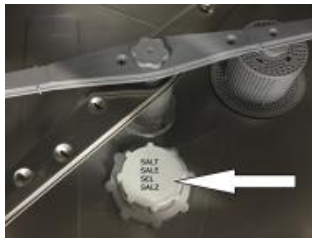

Für den in der Maschine eingebauten Wasserenthärter ist das Salz von grundlegender Wichtigkeit für den Regenerierungszyklus. Wenn Salz im entsprechenden Behälter im Spülraum nachgefüllt werden muss, wird dies am Display angezeigt. Salz mit dem mitgelieferten Trichter nachfüllen und hierauf den Spülraum von eventuellen Salzurückständen reinigen. Salzangelanzeige.

NB: DAS EVENTUELL IM SPÜLRAUM VERSTREUTE SALZ MUSS SOFORT ENTFERNT WERDEN. Bei Nichtbeachtung kann die Oberfläche des Spülraums Schaden nehmen, zum Beispiel durch das Entstehen von Rostflecken u.ä...

**Achtung: Nur Regeneriersalz, kein Speisesalz verwenden!**

Der Salzbehälter besitzt ein Fassungsvermögen von ca. 1 kg Salz in Körnern.

Er befindet sich am Boden des Spülraums. Nach Herausziehen des Korbs drehen Sie den Schraubverschluss auf und füllen das Salz mithilfe des mitgelieferten Trichters ein. Bevor Sie erneut den Schraubverschluss aufsetzen, entfernen Sie evtl. Salzreste von der Öffnung. Nehmen Sie die Salzbefüllung vor, wenn kein Wasser im Spülraum ist, um zu vermeiden, dass Spülwasser in den Wasserenthärter eintritt. Vor dem Ausführen dieses Vorgangs immer den Netzstecker aus der Steckdose ziehen. Bitte vergessen Sie nicht, den Netzstecker wieder in die Steckdose einzustecken, nachdem dieser Vorgang beendet worden ist.

Beim ersten Gebrauch nach der Befüllung mit Salz etwas Wasser in den Salzbehälter geben.

**5.5 – DIGIT REGENERIERUNGSZYKLUS (Modelle mit eingebautem Wasserenthärter)**

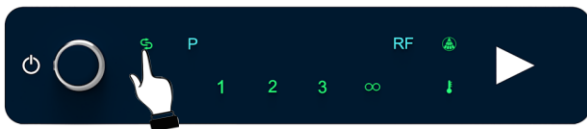

**AUTOMATISCHE REGENERIERUNG**

Die Regenerierung erfolgt automatisch. Der Geschirrspüler verfügt über einen Zähler der durchgeführten Waschzyklen. Sobald die Anzahl der programmierten Zyklen erreicht ist, beginnt nach dem nächsten Abschalten und Entleerungsvorgang die Regenerierung.

Befindet sich die Maschine im Normalbetrieb und wird die programmierte Anzahl von Waschzyklen erreicht, erscheint die

blinkende Ikone . Dies bedeutet, dass die Maschine nach dem nächsten Abschalten einen Regenerierungszyklus starten wird.

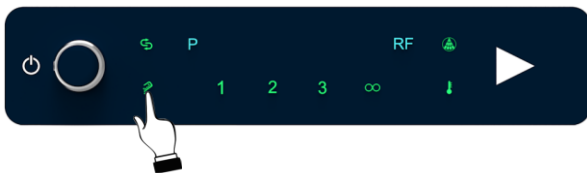

**SALZMANGEL-LED (BEI DEN AUSFÜHRUNGEN MIT WASSERENTHÄRTER)**

Für den in der Maschine eingebauten Wasserenthärter ist das Salz von grundlegender Wichtigkeit für den Regenerierungszyklus. Wenn Salz im entsprechenden Behälter im Reinigertank nachgefüllt werden

muss, wird dies durch das blinkende Symbol  angezeigt. Salz mit dem mitgelieferten Trichter nachfüllen und hierauf den Reinigertank von eventuellen Salzurückständen reinigen.

NB: DAS EVENTUELL IM REINIGERTANK VERSTREUTE SALZ MUSS SOFORT ENTFERNT WERDEN. Bei Nichtbeachtung kann die Oberfläche des Reinigertanks Schaden nehmen, zum Beispiel durch das Entstehen von Rostflecken u.ä..

**Achtung: Nur Regeneriersalz, kein Speisesalz verwenden!**

Der Salzbehälter besitzt ein Fassungsvermögen von ca. 1 kg Salz in Körnern.

Er befindet sich am Boden des Reinigertanks. Nach Herausziehen des Korbs drehen Sie den Schraubverschluss auf und füllen das Salz mithilfe des mitgelieferten Trichters ein. Bevor Sie erneut den Schraubverschluss aufsetzen, entfernen Sie evtl. Salzreste von der Öffnung. Nehmen Sie die Salzbefüllung vor, wenn kein Wasser im Reinigertank ist, um zu vermeiden, dass Spülwasser in den Wasserenthärter eintritt. Vor dem Ausführen dieses Vorgangs immer den Netzstecker aus der Steckdose ziehen. Bitte vergessen Sie nicht, den Netzstecker wieder in die Steckdose einzustecken, nachdem dieser Vorgang beendet worden ist.

Beim ersten Gebrauch nach der Befüllung mit Salz etwas Wasser in den Salzbehälter geben.

**5.6 – Gesamtabfluss zu Betriebsende**



**Kompletter Auslass am Tagesende (bei Modellen ohne Auslasspumpe)**

Mit der **on/off**  Taste die Maschine ausschalten, die Tür öffnen, den Überlauf entfernen und warten, bis das Becken komplett leer ist. Den Überlauf wieder einsetzen und die Tür wieder schließen. Den Hauptschalter an der Wand ausschalten.



### Kompletter Auslass am Tagesende bei Modellen mit Auslasspumpe

Die Tür öffnen, den Überlauf entfernen und die Tür schließen.

Mit der **on/off**  Taste die Maschine ausschalten. Für ca. 100 Sekunden schaltet sich die Auslasspumpe ein, bis das Becken komplett leer ist; während des Beckenauslasses leuchtet die Zyklus - Kontrolllampe auf, um den laufenden Beckenauslass anzuzeigen. Um die Maschine wieder auf Betriebsbereitschaft zu stellen, muss daher der Überlauf in das Becken eingesetzt werden; danach die Tür schließen

und die **on/off**  Taste drücken bzw. bei Betriebsende den Hauptschalter an der Wand ausschalten.

## 5.7 – ENTLERUNG

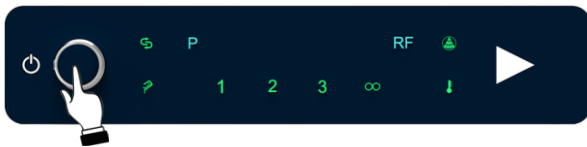



### Vollständige Entleerung am Ende des Arbeitstages (Modelle ohne Ablaufpumpe)

Betätigen Sie die **On/Off-Taste** , um die Maschine auszuschalten, öffnen Sie die Tür, entnehmen Sie das Standrohr und warten Sie, bis der Reinigertank vollständig entleert ist. Setzen Sie das Standrohr wieder ein und schließen Sie die Tür.

Schalten Sie den Hauptschalter an der Wand (Netztrennschalter) aus, und schließen Sie den Wasserhahn.

### Vollständige Entleerung am Ende des Arbeitstages (Modelle mit Ablaufpumpe)

Öffnen Sie die Tür, entnehmen Sie das Standrohr und schließen Sie die Tür.

Betätigen Sie die **On/off-Taste** , um die Maschine auszuschalten: die Ablaufpumpe läuft an und arbeitet so lange, bis im Reinigertank kein Wasser mehr vorhanden ist. Um die Maschine erneut zu verwenden, muss hierauf das Standrohr zurück in den Reinigertank gesetzt, die Tür geschlossen und die **On/Off-Taste**  betätigt werden. Am Ende des Arbeitstags ist hingegen der Hauptschalter auszuschalten und der Wasserhahn zuzudrehen.



Geschirrspüler niemals mit Wasserrückständen im Tank abschalten, stets den Abfluss betätigen. Bei Betriebsende nach vorgenommen Abfluss und etwaigem Wiederherstellungszyklus die Maschine mit der **On/Off-**

Taste  ausschalten, Hauptschalter ausschalten und Wasserabsperrhahn zu drehen. Die Maschine niemals über einen mehr oder weniger langen Zeitraum unbetrieben eingeschaltet lassen.

## 6 – WARTUNG UND REINIGUNG

Obwohl keinerlei besondere regelmäßige Wartung durchzuführen ist, raten wir doch dazu, den Geschirrspüler von einem Spezialisten zweimal jährlich prüfen zu lassen.

**N.B:** Der Hersteller übernimmt keinerlei Verantwortung für absichtliche Beschädigungen oder Schäden, die auf Fahrlässigkeit, Vernachlässigung, mangelnde Einhaltung der Anweisungen, Vorschriften und Normen oder auch auf falsche Anschlüsse zurückzuführen sind.

**Die Spülmaschine entspricht der Schutzklasse IPX1, und es ist verboten, zum Reinigen einen direkten Wasserstrahl zu verwenden.**

### REINIGUNG DER SIEBE IM LAUFE DES ARBEITSTAGS

Bei besonders intensiver Beanspruchung wird dazu geraten, nach jeweils 30-40 Zyklen das Sieb zu reinigen, während sich die Maschine in betriebsbereitem Zustand befindet. Führen Sie hierzu den Vorgang "Spülraum leeren" durch.

Das Sieb herausnehmen (1) (einfach wie in der Abbildung angezeigt aus seinem Sitz herausheben) und hierbei darauf achten, dass keine größere Rückstände in den Spülraum fallen, das Sieb von den Rückständen befreien und reichlich unter fließendem Wasser abspülen.

Auch das innere Sieb (2) reinigen und von eventuellen Rückständen befreien.

Hierauf wird das Sieb (1) wieder korrekt in seinen Sitz eingefügt. Keinerlei spitze oder schneidende Gegenstände verwenden.

Eventuelle Kalkrückstände wegputzen, um deren Ansammlung zu verhindern. Die Oberflächen oft und sorgfältig mit einem feuchten Lappen reinigen. Hierzu neutrale, nicht kratzende und chlorfreie Reinigungsmittel verwenden, die nicht korrodieren und für Edelstahl geeignet sind.

Die oben beschriebenen Produkte auch nicht zum Reinigen des Fußbodens unter dem Geschirrspüler oder in dessen Nähe verwenden, um zu vermeiden, dass entstehende Dämpfe oder Tropfen die Stahloberflächen beschädigen können.



Zum Reinigen des Spülraums und der Wände bitte ein Tuch oder Wildleder verwenden, das mit Wasser und einem milden Reinigungsmittel angefeuchtet ist. Auf keinen Fall dürfen kratzende Topfreiniger oder Schwämme mit Metallanteilen verwendet werden.

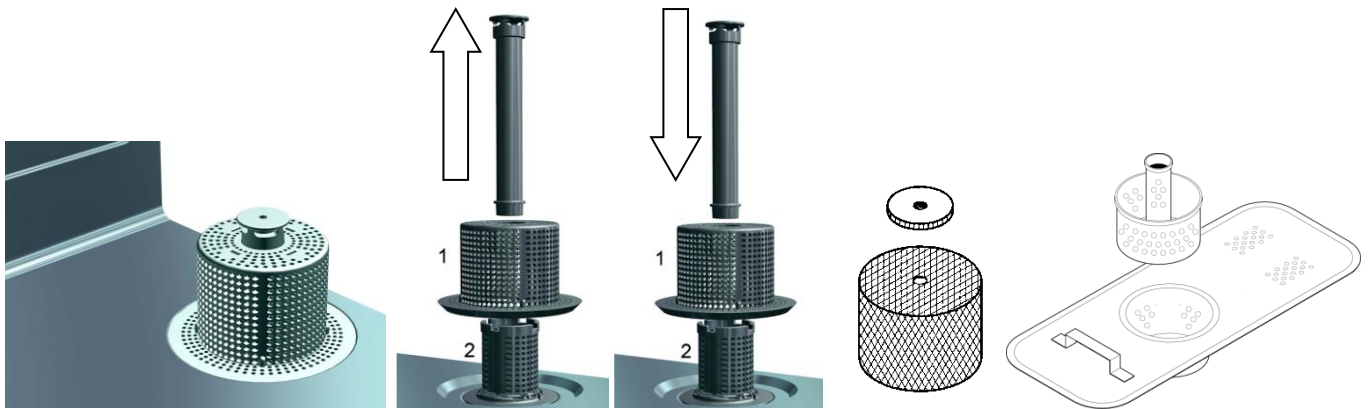

### Regelmäßig durchzuführende Kontrollen

Die Sprüharme (oben und unten 2-3) demontieren, indem die zentrale Schraube gelöst wird (1). Die Öffnungen und Düsen unter sauberem, fließendem Wasser reinigen, keinerlei spitze oder schneidende Gegenstände verwenden, die Beschädigungen verursachen könnten. Die Sprüharme wieder sorgfältig einbauen.



Die Maschine außen mit einem feuchten Lappen und neutraler Seife abwischen, dann sorgfältig mit feuchtem Lappen ohne Seife nachwischen und abtrocknen.



Folgende Produkte dürfen auf keinen Fall für die Reinigung des Spülraums und der Oberflächen aus Stahl verwendet werden:

- Produkte, die Chloride oder Salzsäure enthalten.
- Chlorbleichlauge
- Silberreinigungsmittel
- Kratzende oder Metall enthaltende Topfreiniger/Schwämme

Bitte beachten: Die Verwendung der o.g. Produkte kann Rostflecken an der Oberfläche verursachen.

### Längerer Stillstand

Soll ein Geschirrspüler über längere Zeit nicht mehr benutzt werden, so ist unbedingt die Dosiereinrichtung für Spülmittel und Klarspüler zu entleeren, um für die Pumpen schädliche Kristallbildungen zu vermeiden. Hierzu die Ansaugschläuche aus den Behältern für Spülmittel und Klarspüler herausnehmen und in einen mit sauberem Wasser gefüllten Behälter einführen, einige Waschzyklen und dann ein vollständiges Entleeren durchführen.

Anschließend den Hauptschalter ausschalten und den Wasserzulaufhahn zudrehen. Die Spülmittel- und Klarspüleransaugschläuche werden bei der erneuten Inbetriebnahme wieder in ihre Behälter eingesetzt, wobei darauf zu achten ist, dass sie nicht verwechselt werden (roter Schlauch= Spülmittel; durchsichtiger Schlauch = Klarspüler).

Darauf achten, dass das Gerät niemals über mehr oder weniger lange Zeit hinweg unbenutzt in eingeschaltetem Zustand ohne direkte Beaufsichtigung eines Bedieners bleibt.



## 7 - FEHLER UND STÖRUNGEN (BENUTZER)



PROBLEM	MÖGLICHE URSACHE	MÖGLICHE BEHEBUNG
DAS KONTROLLLÄMPCHEN LEUCHTET NICHT	Keine Stromspannung	Stromanschluss überprüfen.
SPÜLPROGRAMM STARTET NICHT	Maschineneinlauf nicht beendet.	Warten, bis das Boiler-Kontrolllämpchen aufleuchtet.
UNBEFRIEDIGENDE SPÜLERGEBNISSE	Spülöffnungen verstopft oder verkrustet	Spritzleisten abnehmen und reinigen (10.2 regelmäßige Wartung)
	Zu wenig oder nicht geeignetes Spülmittel bzw. Klarspüler	Spülmittelmenge und -Typ überprüfen.
	Teller /Gläser ungünstig eingeräumt	Teller /Gläser gut einräumen.
	Niedrige Spültemperatur	Temperaturanzeige auf dem Display überprüfen, liegt sie unter 50° den Kundendienst rufen.
	Spülgang nicht geeignet eingestellt	Spülgangdauer steigern, vor allem bei besonders hartnäckigem, eingetrocknetem Schmutz.
UNBEFRIEDIGENDE NACHSPÜLERGEBNISSE	Spritzleistendüsen verstopft Boiler verkalkt	Reinigung der Düsen und korrekten Betrieb des Wasserenthärter (falls vorhanden) überprüfen.
GLÄSER UND BESTECK SIND FLECKIG	Klarspüler ungeeignet bzw. wird nicht richtig dosiert. Wasserhärte beträgt mehr als 12°dF oder zu große Menge gelöster Salze	Klarspülerbehälter überprüfen, Klarspüler muss für die Art des Leitungswassers geeignet sein. Bei fortbestehender Störung Kundendienst rufen.
AUCH NACH DEM ABFLUSS WASSER IM TANK	Abflussleitung nicht richtig angebracht bzw. teilweise verstopft.	Sicherstellen, dass die Leitung nicht verstopft und der Abfluss nicht zu hoch angebracht ist. Siehe Anschlusschema.

# **MANUAL DE INSTRUCCIONES PARA LAVAVAJILLAS**

## **PROFESIONAL**

Le damos las gracias por haber elegido este producto.

Aconsejamos leer detenidamente todas las instrucciones contenidas en el manual para saber cuáles son las condiciones más idóneas para un uso correcto del lavavajillas.

### **INSTRUCCIONES TÉCNICAS:**



Están destinadas al personal cualificado, encargado de la instalación, la puesta en servicio, el ensayo y las intervenciones de asistencia.

El técnico instalador ha de asegurarse de que el usuario haya leído el manual de instrucciones, haya entendido el funcionamiento correcto del producto y sepa cargar correctamente los cestos con la vajilla y los vasos.

### **INSTRUCCIONES PARA EL USUARIO:**

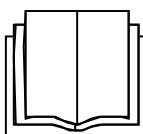

Contienen los consejos para el uso, la descripción de los mandos y las operaciones correctas de limpieza y mantenimiento del lavavajillas.

### **ADVERTENCIAS**



**EL USUARIO ES RESPONSABLE DE LOS CUMPLIMIENTOS LEGALES DERIVADOS DE LA INSTALACIÓN Y EL USO DEL PRODUCTO. CUANDO EL PRODUCTO NO SE INSTALE O USE CORRECTAMENTE O NO SE REALICE UN MANTENIMIENTO CORRETO, EL FABRICANTE NO PODRÁ SER CONSIDERADO RESPONSABLE DE POSIBLES ROTURAS, FUNCIONAMIENTOS INCORRECTOS, DAÑOS, LESIONES A COSAS Y/O A PERSONAS.**



**DESCONECTAR SIEMPRE EL CABLE DE ALIMENTACIÓN DEL ENCHUFE DE LA CORRIENTE ANTES DE EFECTUAR OPERACIONES DE MANTENIMIENTO. CUANDO ELLO NO SEA POSIBLE Y, SI EL INTERRUPTOR EN LA LÍNEA DE ALIMENTACIÓN NO RESULTA VISIBLE O ALEJADO DE QUIEN REALIZA EL MANTENIMIENTO, COLGAR EL CARTEL TRABAJO EN CURSO EN EL INTERRUPTOR EXTERNO DE LA RED TRAS HABERLO SITUADO EN OFF.**

- 1 – ADVERTENCIAS PARA LA SEGURIDAD Y EL USO
- 2 – INSTALACION / CARACTERÍSTICAS TÉCNICAS
- 3 – DOSIFICACIONES DEL ABRILLANTADOR Y DETERGENTE
- 4 – VERIFICACIONES PREVENTIVAS
- 5 – INSTRUCCIONES PARA EL USO
- 6 – MANTENIMIENTO Y LIMPIEZA
- 7 – PROBLEMAS Y ANOMALIAS

## 1 – ADVERTENCIAS PARA LA SEGURIDAD Y EL USO



**ESTE MANUAL CONSTITUYE PARTE INTEGRANTE DEL LAVAVAJILLAS, POR LO TANTO, ES NECESARIO CONSERVARLO EN BUEN ESTADO JUNTO CON EL APARATO.**



**EL POSICIONAMIENTO, LAS CONEXIONES, LA PUESTA EN FUNCIONAMIENTO Y LA ELIMINACIÓN DE INCONVENIENTES Y LA SUSTITUCIÓN DEL CABLE DE ALIMENTACIÓN DEBEN SER EJECUTADOS POR PERSONAL CALIFICADO.**

EL LAVAVAJILLAS ESTÁ DESTINADO EXCLUSIVAMENTE A UN USO PROFESIONAL Y DEBE SER UTILIZADO POR PERSONAL HABILITADO. ESTÁ PREDISPUESA PARA EL LAVADO DE VAJILLAS (VASOS, TAZAS, BOLS, CUBIERTOS) Y SIMILARES EN LOS SECTORES GASTRONÓMICOS Y EN EL RAMO DE LA RESTAURACIÓN COLECTIVA Y CUMPLE CON LAS NORMAS INTERNACIONALES DE SEGURIDAD ELÉCTRICA Y MECÁNICA (**CEI-EN-IEC 60335-2-58/61770**) Y DE COMPATIBILIDAD ELECTROMAGNÉTICA. (**CEI-IEC-EN 55014-1/-2, 61000-3;4, 50366**).

EL FABRICANTE **DECLINA TODA RESPONSABILIDAD** POR DAÑOS A PERSONAS O COSAS CAUSADOS **POR LA INOBSERVANCIA** DE LAS INSTRUCCIONES PRESENTES EN EL MANUAL, POR USO INCORRECTO, **MANIPULACIÓN** INCLUSO DE UNA SOLA PARTE DEL APARATO Y USO DE **REPUESTOS NO ORIGINALES**.



**ES OBLIGATORIA LA CONEXIÓN A TIERRA** SEGÚN LAS MODALIDADES PREVISTAS POR LAS NORMAS DE SEGURIDAD DE LA INSTALACIÓN ELÉCTRICA.

ESTE APARATO ESTÁ MARCADO EN CONFORMIDAD CON LA DIRECTIVA EUROPEA **2002/96/EC**, WASTE ELECTRICAL AND ELECTRONIC EQUIPMENT (WEE).

ASEGURÁNDOSE DE QUE ESTE PRODUCTO SE ELIMINE DEL MODO CORRECTO, EL USUARIO CONTRIBUYE A PREVENIR LAS CONSECUENCIAS POTENCIALES NEGATIVAS PARA EL AMBIENTE Y LA SALUD. **SE DECLARA QUE LA EMISIÓN DE LA PRESIÓN DE RUIDO LPA ES 56 DB/A VARIABLE DENTRO DE KPA  $\pm$  1 DB. EL NIVEL DE POTENCIA ACÚSTICA LWA ES 48 VARIABLE ENTRE EL INTERVALO  $\pm$  1 DB.** EL SÍMBOLO  PRESENTE EN EL PRODUCTO O EN LA DOCUMENTACIÓN DE ACOMPAÑAMIENTO INDICA QUE ESTE PRODUCTO NO DEBE SER TRATADO COMO DESECHO DOMÉSTICO SINO QUE DEBE SER ENTREGADO A LOS PUNTOS DE RECOGIDA IDÓNEOS PARA EL RECICLADO DE APARATOS ELÉCTRICOS Y ELECTRÓNICOS. DEJAR DE USAR EL APARATO SIGUIENDO LAS NORMAS LOCALES PARA LA ELIMINACIÓN DE LOS RESIDUOS.

PARA MAYORES INFORMACIONES SOBRE EL TRATAMIENTO, RECUPERACIÓN Y RECICLADO DE ESTE PRODUCTO, CONTACTAR LA OFICINA COMPETENTE LOCAL, EL SERVICIO DE RECOGIDA DE DESECHOS DOMÉSTICOS O EL NEGOCIO DONDE HA COMPRADO EL PRODUCTO.



NO INTRODUCIR SOLVENTES COMO ALCOHOL O AGUARRÁS QUE PODRÍAN PROVOCAR UNA EXPLOSIÓN. NO INTRODUCIR VAJILLAS SUCIAS CON CENIZAS, CERA, PINTURAS.



NO UTILIZAR JAMÁS EL LAVAVAJILLAS O SUS PARTES COMO ESCALERA, SOPORTE O SOSTÉN DE PERSONAS, COSAS O ANIMALES. APOYARSE O SENTARSE EN LA PUERTA ABIERTA DEL LAVAVAJILLAS PODRÍA CAUSAR SU VUELCO, CON EL CONSECUENTE PELIGRO PARA LAS PERSONAS. NO DEJAR LA PUERTA DEL LAVAVAJILLAS ABIERTA YA QUE PODRÍA CONSTITUIR UN RIESGO DE TROPIEZOS.



NO BEBER EL AGUA RESIDUAL PRESENTE EN LA VAJILLA O EN EL LAVAVAJILLAS AL FINAL DEL PROGRAMA DE LAVADO.



EL APARATO NO ES ADECUADO PARA EL USO POR PARTE DE MENORES Y PERSONAS CON CAPACIDADES FÍSICAS, SENSORIALES O MENTALES REDUCIDAS, AUSENCIA DE EXPERIENCIA Y CONOCIMIENTO. LA UTILIZACIÓN DEL APARATO ESTÁ PERMITIDO A ESTAS PERSONAS SÓLO BAJO LA SUPERVISIÓN DE UNA PERSONA RESPONSABLE DE SU SEGURIDAD.



Verificar tras la limpieza diaria, la ausencia de cuerpos extraños metálicos en el interior de la cuba que pueden oxidar internamente la máquina. Los restos de oxidación pueden proceder de vajilla no inoxidable, detergentes no idóneos, cestos de alambre estropeados, estropajos abrasivos o metálicos y sal de regeneración en el fondo de la cuba.

## 1.1 ADVERTENCIAS GENERALES

**El manual de instrucciones ha de conservarse con el lavavajillas para consultas futuras.**

**El manual se ha de leer detenidamente antes de la instalación y del uso del lavavajillas.**

**La adaptación a las instalaciones eléctricas e hidráulicas para el montaje ha de ser efectuada solamente por operadores habilitados y autorizados.**

- El lavavajillas es una máquina para el uso profesional; ha de ser usado por personal adulto, habilitado, e instalado y reparado exclusivamente por una asistencia técnica cualificada. El fabricante queda eximido de toda responsabilidad por uso, mantenimiento o reparaciones impropios.
- Este lavavajillas no puede ser usado por niños o por personas con capacidades físicas, sensoriales o mentales reducidas, o por personas que no hayan recibido instrucciones apropiadas o que no estén vigiladas adecuadamente.
- La puerta se ha de sujetar durante la apertura y el cierre.
- Tener cuidado de que el lavavajillas no apoye sobre el cable de alimentación o sobre los tubos de llenado y desagüe. Regular los pies de apoyo de la máquina para nivelarla.
- No usar el aparato o sus partes como escalera ya que se ha diseñado para soportar solamente el peso del cesto de la vajilla lavada.
- El lavavajillas se ha diseñado sola y exclusivamente para lavar platos, vasos y cubiertos con residuos de tipo alimentario humano. NO lavar objetos contaminados con gasolina, pintura, piezas de acero o hierro, objetos frágiles o de material no resistente al proceso de lavado. No usar productos químicos corrosivos ácidos o alcalinos, disolventes o detergentes a base de cloro.
- No abrir las puertas del lavavajillas durante su funcionamiento. De todas formas el lavavajillas incorpora un dispositivo de seguridad que, en caso de apertura accidental de las puertas, bloquea inmediatamente el funcionamiento para evitar fugas de agua. Recordarse siempre de apagar el lavavajillas y vaciar la cuba antes de acceder a su interior para efectuar operaciones de limpieza u otros motivos.
- **Después del uso al final del día y para operaciones de mantenimiento, es indispensable desconectar el lavavajillas de la red eléctrica de alimentación, para ello accionar el interruptor de servicio y el interruptor general en la pared y cerrar el grifo de agua e alimentación.**
- Se prohíbe al usuario efectuar reparaciones y/o operaciones de mantenimiento. Contactar siempre a personal cualificado y/o habilitado.
- La asistencia a este lavavajillas ha de ser efectuada por personal autorizado.

**NOTA: Usar solamente recambios originales. En caso contrario, la garantía del producto y la responsabilidad del fabricante se anulan.**

**No usar tubos de llenado de agua viejos sino exclusivamente tubos de llenado nuevos.**

Para el uso de este aparato se han de respetar algunas reglas fundamentales:

- 1) No tocar nunca el aparato con las manos o los pies mojados;
- 2) No usar nunca el aparato descalzos;
- 3) No instalar el aparato en ambientes expuestos a chorros de agua.

- No sumergir las manos desnudas en el agua con el detergente. Si ello se produce, lavarlas inmediata y abundantemente con agua.
- Respetar exclusivamente las disposiciones del manual del fabricante para las operaciones de limpieza.
- Este aparato se ha diseñado para funcionar con una temperatura máxima de 35°C ambientales, en un ambiente apto con una temperatura no inferior a 5°C.
- No usar agua para apagar incendios en las partes eléctricas.
- Tras haber cortado la tensión, solamente personal cualificado puede acceder al cuadro de mandos.
- La máquina presenta un grado de protección contra salpicaduras accidentales de agua IPX1 pero no está protegida contra chorros de agua presurizados; por lo que se aconseja no usar sistema de limpieza presurizados.

**ATENCIÓN: LA LIMPIEZA INTERIOR DE LA MÁQUINA SE HA DE EFECTUAR ÚNICAMENTE CUANDO HAN TRANSCURRIDO 10 MINUTOS DE SU APAGADO.**

**ATENCIÓN: SE PROHÍBE INTRODUCIR LAS MANOS Y/O TOCAR LAS PARTES PRESENTES EN EL FONDO DE LA CUBA DURANTE Y/O AL FINAL DEL CICLO DE LAVADO.**

**NOTA: Se declinan todas las responsabilidades por accidentes causados a personas o a cosas derivados del incumplimiento de las normas citadas anteriormente.**

## 1.2 VERIFICAR

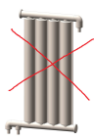

LAVAVAJILLAS SIN DESCALCIFICADOR



TEMPERATURE / TEMPERATUR MIN. 45°C – MAX 55°C  
PRESSIONE / PRESSURE / DRUCK MIN. 2 – MAX 4 kPa/Bar  
DUREZZA / HARDNESS / DUREZA / WASSERHÄRTE MIN. 7° - MAX 12°F / MIN. 5° - MAX 7°dH

SE LA DUREZZA DELL' ACQUA E' SUPERIORE A 12°F / 7° dH INSTALLARE UN ADDOLCITORE ESTERNO  
IF WATER HARDNESS IS HIGHER THAN 12°F / 7° dH INSTALL AN EXTERNAL WATER SOFTENER  
SI LA DURETE DE L' EAU EST SUPERIEUR A 12°F / 7° dH INSTALLER UN ADOUCISSEUR EXTERNE  
LIEGT DIE WASSERHÄRTE ÜBER 7° dH. RATEN WIR EINEN EXTERNEN WASSERENTHÄRTER ZU INSTALLIEREN  
SI LA DUREZA DEL AGUA ES SUPERIOR A 12°F / 7° dH INSTALAR UN DESCALCIFICADOR

H SCARICO / DRAIN / VIDANGE / ABFLUSS / DESAGÜE: MAX 10 CM – CAPOT/HOOD/ DURCHSCHB MAX 20 CM



LAVAVAJILLAS CON DESCALCIFICADOR



TEMPERATURE / TEMPERATUR MAX 30°C  
PRESSIONE / PRESSURE / DRUCK MIN. 3 – MAX 4 kPa/Bar  
DUREZZA / HARDNESS / DUREZA / WASSERHÄRTE MIN. 7° - MAX 26°F / MIN. 5° - MAX 15°dH

USARE SALE DA RIGENERAZIONE E RIEMPIRE IL CONTENITORE IN VASCA PERIODICAMENTE  
USE REGENERATING SALT AND PERIODICALLY FILL THE CONTAINER IN THE WASHTANK  
UTILISER SEL REGENERANT ET LE VERSER DANS LE CONTENEUR DE LA CUVE RÉGULIÈREMENT  
REGELMÄSSIG REGENERATIONSSALZ IN DEN BEHAELTER FULLEN  
USE SOLO SAL PARA REGENERACION Y VERTER CON FRECUENCIA EN EL CONTENEDOR DE LA CUBA

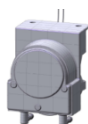

**BRILLANTANTE / RINSE AID / PRODUIT RINCAGE / ABRILLANTADOR / KLARSPÜLER**  
TUBO TRASPARENTE, TUYAU TRANSPARENTE, TRANSPARENT PIPE, DURCHSICHTIGER SCHLAUCH  
**DETERSIVO / DETERGENT / SPUELMITTEL (NON STANDARD-OPTION)**  
TUBO ROSSO, RED PIPE, TUYAU ROUGE, ROTER SCHLAUCH, TUBO ROJO



**VOLT**

**SE TRIFASE / SI TRIPHASE / IF THREE-PHASES / BEI DREIPHASEN / SI TRIFASICO**  
NON INVERTIRE LA FASE CON IL NEUTRO (BLU)  
NE PAS INVERSER LA PHASE AVEC NEUTRE (BLEU)  
DON'T REVERSE THE PHASE WITH THE NEUTRE (BLUE)  
PHASENLEITER NICHT MIT NULLEITER (BLAU) VERWECHSELN  
NO INVIERTA LA FASE CON EL NEUTRO (AZUL)

**SE POMPA LAVAGGIO TRIFASE / IF WASH PUMP IS THREEPHASE / SI POMPE LAVAGE TRIPHASE / BEI DREIPHASENPUMPE / SI BOMBA LAVADO TRIFASICA:** VERIFICARE IL SENSO DI ROTAZIONE, VERIFY THE MOTOR ROTATION, CONTRÔLER LE SENS DE ROTATION, DREHRICHTUNG PRÜFEN, REVISE LA ROTACION.



**DESCONECTAR SIEMPRE EL CABLE DE ALIMENTACIÓN DEL ENCHUFE DE LA CORRIENTE ANTES DE EFECTUAR OPERACIONES DE MANTENIMIENTO. CUANDO ELLO NO SEA POSIBLE Y, SI EL INTERRUPTOR EN LA LÍNEA DE ALIMENTACIÓN NO RESULTA VISIBLE O ALEJADO DE QUIEN REALIZA EL MANTENIMIENTO, COLGAR EL CARTEL TRABAJO EN CURSO EN EL INTERRUPTOR EXTERNO DE LA RED TRAS HABERLO SITUADO EN OFF.**

## 2 - INSTALACION DEL LAVAVAJILLAS / CARACTERÍSTICAS TÉCNICAS

### INSTRUCCIONES TÉCNICAS:



Están destinadas al personal cualificado, encargado de la instalación, la puesta en servicio, el ensayo y las intervenciones de asistencia.

El técnico instalador ha de asegurarse de que el usuario haya leído el manual de instrucciones, haya entendido el funcionamiento correcto del producto y sepa cargar correctamente los cestos con la vajilla y los vasos.

### 2.1 CARACTERÍSTICAS TÉCNICAS

Temperatura agua de alimentación	°C	55
Temperatura agua de alimentación (CON DESCALCIFICADOR)	°C	Max 30
Dureza agua de alimentación	°F	7 – 12
Presión agua de alimentación	kPa	200/400
Presión agua de alimentación (CON DESCALCIFICADOR)	kPa	300/400
Consumo agua para ciclo a 200 kPa	l	2,4/2,6
Temperatura agua de lavado	°C	50 - 60
Temperatura agua de aclarado	°C	82 - 85
Peso neto	kg	Min.27 Max 131
Máx. temperatura ambiente	°C	40
Tipo de cable de alimentación	◀HAR▶	H07RN-F

Fare riferimento alla targa dati della lavastoviglie posta sulla copertina del presente manuale o sul pannello laterale destro per le caratteristiche elettriche e di potenza.

### 2.2 POSICIONAMIENTO

Situar el lavavajillas en el lugar de instalación, desembalarlo, verificar la integridad del aparato y de los componentes y, en caso de daños, se han de notificar por escrito al transportista.

Tras haber desembalado el aparato, verificar que no se haya dañado durante el transporte.

Para la eliminación del embalaje, se aconseja eliminar los materiales enumerados a continuación en cumplimiento de las normativas en vigor:

- una paleta de madera
- una bolsa de nylon (LDPE)
- un cartón multicapa
- fleje de polipropileno (PP)

se precisa que la recogida selectiva del aparato al final de su vida no está organizada ni gestionada por el fabricante.

### 2.3 CONEXIÓN A LA RED DEL AGUA

Temperatura del agua de alimentación	°C	55
Temperatura del agua de alimentación (versiones con ablandador)	°C	MÁX. 35
Dureza del agua de alimentación	°F	7 – 12
Presión del agua de alimentación	kPa	200/400
Presión del agua de alimentación (versiones con ablandador)	kPa	300/400

Conectar la alimentación del agua de la máquina con una llave de paso que pueda cerrar rápida y completamente el flujo del agua.

Asegurarse de que la presión del agua en la red se encuentre comprendida entre los valores indicados en la tabla.

Si la presión dinámica fuese inferior a 200 kPa, para asegurar un funcionamiento óptimo de la máquina, es obligatorio instalar una bomba de aumento de presión (bajo pedido la máquina se puede entregar con una bomba de presión interna).

Si la presión de la red supera los 400 kPa se ha de instalar un reductor de presión.

Para aguas con una dureza media superior a 12°f es obligatorio el uso de un descalcificador. Bajo pedido la máquina puede equiparse con un descalcificador integrado.

Si la máquina incorpora un descalcificador, se ha de efectuar regularmente la regeneración de las resinas con sal adecuada de regeneración.

En el depósito de la sal cabe 1 kg aproximadamente de sal en gránulos.

El depósito se encuentra en el fondo de la cuba. Tras haber sacado el cesto, desenroscar el tapón, verter la sal con el embudo de la dotación. Antes de enroscar de nuevo el tapón, eliminar los residuos de sal cerca de la apertura. Efectuar el relleno de la sal cuando no hay agua en la cuba para evitar que el agua de lavado entre en el dispositivo ablandador del agua; desconectar siempre la clavija de alimentación del enchufe de la red antes de efectuar la operación.

No olvidarse de conectar de nuevo la clavija de alimentación al enchufe tras haber efectuado la operación.

Durante el primer uso, tras haber echado la sal, añadir agua en el depósito de la sal.

NOTA: Con aguas con una dureza superior a 12°f, sin descalcificador, los daños causados por la cal no estarán cubiertos por la garantía.

La temperatura del agua de alimentación ha de estar comprendida entre los valores indicados en la tabla.

Cada máquina se entrega con un tubo de goma para el llenado del agua con una toma roscada de 3/4".

El tubo de desagüe se ha de conectar, previa interposición de un sifón, directamente en el conducto de desagüe. El desagüe se produce por caída por lo que es necesario, que el acoplamiento al conducto de desagüe se encuentre siempre bajo el nivel de la cuba. Si el desagüe existente se encuentra por encima del nivel indicado, se ha de instalar una bomba de desagüe adecuada (opcional). No instalar el tubo de desagüe en los desagües de pilas, bañeras, etc.

Para las versiones con ósmosis integrada, contemplar la instalación del filtro de carbones o de red en dotación con la llave de alimentación del agua. La dureza del agua ha de estar comprendida entre 7 y 12°F y la temperatura máx. 30°C.

Los filtros se han de sustituir al menos 2 veces anualmente.

El incumplimiento de estos parámetros comporta el deterioro precoz de la membrana interna de ósmosis.

**Asegurarse de que la dureza del agua esté comprendida entre 7 y 12 °F; fuera de estos parámetros, instalar un ablandador para evitar los daños causados por la cal no cubiertos por la garantía.**

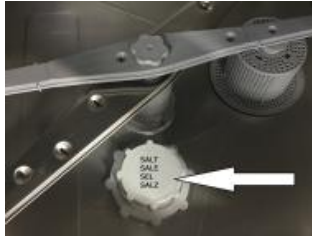
LAVAVAJILLAS CON ABLANDADOR AJUSTES	A	B	
A = dureza agua en entrada en °F	14 °F	100	
	22 °F	70	
	32 °F	50	
B = cada cuántos ciclos de lavado aproximadamente debe activarse el ciclo de regeneración automático	37 °F	40	
	42 °F	30	
	52 °F	25	

1° FRANCÉS = 0,56° alemanes = 0,7° ingleses = 10 p.p.m.

## 2.4 CONEXIÓN ELÉCTRICA

La conexión eléctrica ha de efectuarse en cumplimiento de las normas técnicas vigentes.

Asegurarse de que el valor medido de la tensión de red corresponda al escrito en la placa correspondiente de datos del lavavajillas.

Se ha de aplicar un interruptor omnipolar magnetotérmico idóneo y dimensionado para la absorción del lavavajillas.

Este interruptor deberá dedicarse sola y exclusivamente a este equipo e instalarse en las inmediaciones.

Asegurarse de que las instalaciones eléctricas presenten una puesta a tierra eficaz.

Asimismo, la máquina tiene en la parte trasera inferior una conexión indicada con el símbolo equipotencial  que sirve para la conexión equipotencial entre varios aparatos (véase las normas de instalaciones eléctricas).

**PARA MÁQUINAS CON ALIMENTACIÓN TRIFÁSICA, TENER CUIDADO DE NO INVERTIR LAS FASES CON EL NEUTRO.**

**ATENCIÓN VERIFICAR EL SENTIDO DE ROTACIÓN CORRECTO DE LAS BOMBAS TRIFÁSICAS (si las hay).**

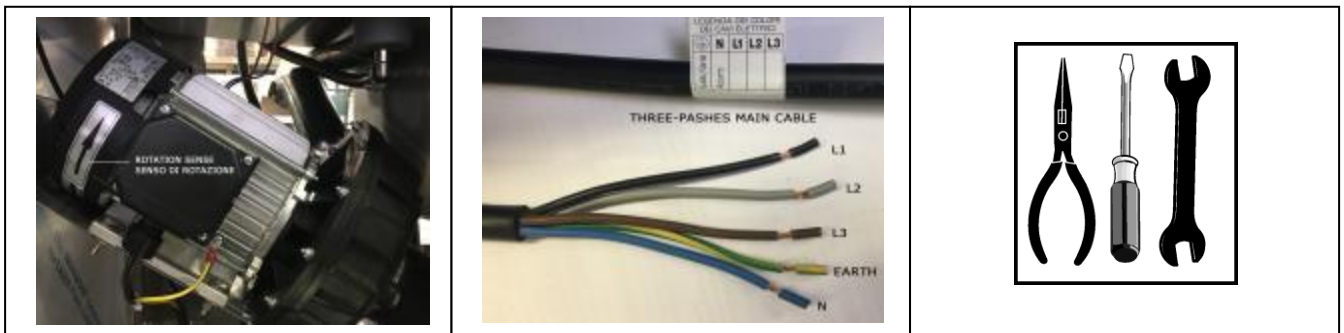



SI EL CABLE DE ALIMENTACIÓN SE HA ESTROPEADO, DEBERÁ SER SUSTITUIDO EXCLUSIVAMENTE POR EL FABRICANTE O POR UN CENTRO DE ASISTENCIA AUTORIZADO Y POR TÉCNICOS CUALIFICADOS.

## 2.5 TEMPERATURAS



Los termostatos se han preajustado con las siguientes temperaturas: 55°C para el agua de lavado (cuba) y 82°C para el aclarado (caldera). El termostato de la cuba no es regulable pero se puede regular el de la caldera mediante el mando del mismo termostato, o en el panel de mandos en las versiones con panel de mandos electrónico.

## 3 - DOSIFICACIONES DEL ABRILLANTADOR Y DETERGENTE

Usar solamente detergentes y abrillantadores para lavavajillas industriales. No usar detergentes para el lavado a mano. No usar detergentes para lavavajillas domésticos.

Para la elección correcta de los productos que usar y las relativas dosificaciones, recurrir a un especialista de productos químicos.

¡ATENCIÓN MÁQUINA BAJO TENSIÓN! Retirar el panel delantero del lavavajillas para regular los dosificadores.

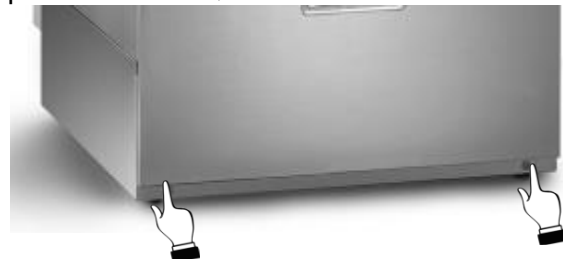

Lava-vasos y Lava-vajillas

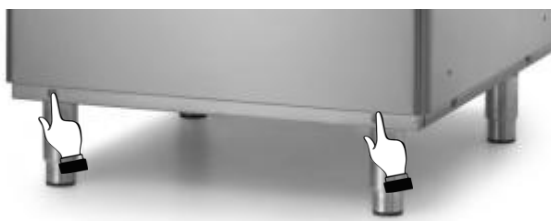

Cupula

### 3.1 DOSIFICACIÓN ABRILLANTADOR - DOSIFICADOR ABRILLANTADOR

El dosificador del abrillantador está siempre instalado y puede ser de dos tipos: hidráulico (3) o peristáltico (1); el funcionamiento es automático.

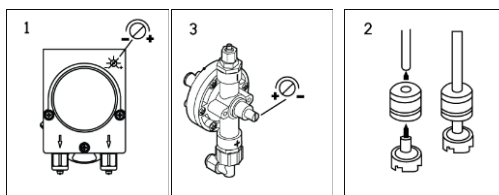

El dosificador 3 usa la presión de aclarado para activarse mientras que el dosificador peristáltico 1 es eléctrico. Asegurarse de que el tubo TRANSPARENTE de aspiración del producto se encuentre introducido en el depósito del producto abrillantador y que se haya situado el filtro y el peso en el tubo (2). Para efectuar el cebado, solamente hay que arrancar la máquina y efectuar algunos ciclos de lavado completos.

**Ajuste:** En cada aclarado, el dosificador retira una cantidad de producto abrillantador.

En el **dosificador peristáltico** (1) el caudal mínimo se obtiene al girar el tornillo de ajuste en el sentido contrario de las agujas del reloj mientras que el máximo se obtiene en el sentido de las agujas del reloj.

En el **dosificador hidráulico** (3) el caudal mínimo se obtiene al girar el tornillo de ajuste en el sentido de las agujas del reloj mientras que el máximo se obtiene en el sentido contrario de las agujas del reloj.

El dosificador se precalibra para una aspiración aproximadamente de 5 cm de tubo (0,70 g).

Una dosis excesiva de abrillantador determina estriados en la vajilla y crea espuma en la cuba de lavado.

Una vajilla con gotas de agua y un secado más bien lento indican que la cantidad de abrillantador es, por el contrario, insuficiente.

Antes de determinar la cantidad correcta de tensioactivo se ha de establecer preventivamente mediante una prueba específica el grado de dureza del agua.

(Si la dureza del agua es superior a 12°f, se ha de instalar un descalcificador antes de la electroválvula de alimentación de la máquina).

El cuantitativo cambia de forma sensible en función de la concentración del producto y el tipo de formulación por lo que las cantidades que indicamos se han de considerar puramente indicativas y se facilitan con una finalidad orientativa.

Para dosificar exactamente la cantidad del producto, tras la aspiración, extraer el tubo transparente del recipiente del tensioactivo y medir el desplazamiento de la columna de líquido en su interior.

### 3.2 DOSIFICACIÓN DETERGENTE – MANUAL O MEDIANTE DOSIFICADOR (OPCIONAL)

#### MANUAL

Siguiendo las instrucciones del proveedor de detergentes, echar la cantidad demandada de detergente líquido en la cuba de lavado, indicativamente 20g cada 5 lavados.

La cantidad puede variar en función del tipo y de la cantidad del agua.

Usar exclusivamente detergentes antiespumógenos específicos y en las concentraciones indicadas.

#### DOSIFICADOR DETERGENTE LÍQUIDO (OPCIONAL)

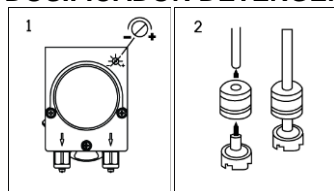

En el dosificador detergente (1) el caudal mínimo se obtiene al girar el tornillo de ajuste en el sentido contrario de las agujas del reloj mientras que el máximo se obtiene en el sentido de las agujas del reloj considerando que 1 g de detergente ocupa un volumen equivalente a 8 cm aproximadamente del tubo.

Asegurarse de que el tubo ROJO de aspiración del producto se encuentre introducido en el depósito del producto abrillantador y que se haya situado el filtro y el peso en el tubo (2).

Para el tipo y la cantidad de detergente consultar al proveedor de productos químicos.

Una cantidad excesiva de detergente crea espuma en la cuba de lavado y puede dejar estriados blanquecinos en la vajilla.

## 4 - VERIFICACIONES PREVENTIVAS

Antes de usar el lavavajillas, efectuar las siguientes verificaciones:

#### NIVEL DE AGUA

Durante el llenado de la cuba de lavado, el agua no ha de entrar cuando el nivel llega a al menos 1 cm del nivel del flujo descendente del rebosadero.

La electroválvula de llenado ha de empezar a funcionar de nuevo cuando el nivel del agua se encuentra a 2 cm por encima de la resistencia en la cuba.

#### BRAZOS ASPERSORES DE LAVADO Y ACLARADO

Los brazos aspersores de lavado y aclarado han de girar libremente y todas las boquillas deben funcionar correctamente.

#### CONTROL DE LAS TEMPERATURAS

Las temperaturas del agua de aclarado y de lavado han de corresponder a lo indicado respectivamente en la tabla.

#### DOSIFICADOR

En cada ciclo, el dosificador debe aspirar la cantidad correcta de tensioactivo y/o de detergente.

#### CONTROL DE LOS RESULTADOS DE LAVADO



Los resultados de lavado han de asegurar la eliminación de todos los residuos sólidos en la superficie de la vajilla.











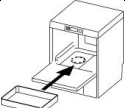
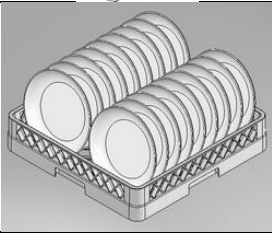

Cuando acaba el ciclo, la vajilla, perfectamente limpia, se ha de secar en pocos minutos por evaporación al extraer el cesto de la máquina.

## 5 - INSTRUCCIONES PARA EL USO











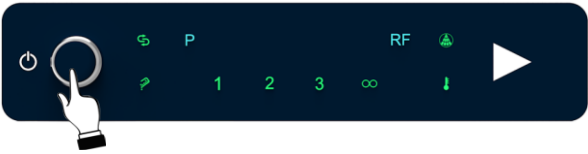

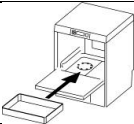
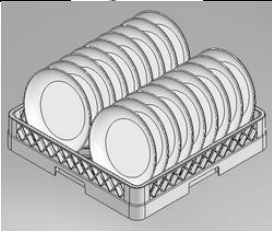
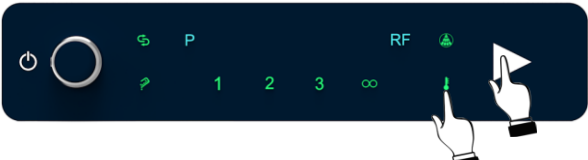

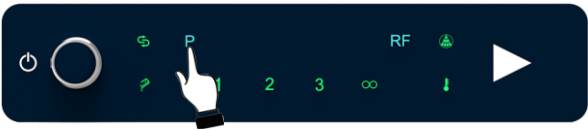

Abrir la llave de la red del agua (suministro).	Verificar:		Activar el interruptor general (suministro)
	El nivel de detergente y abrillantador en los depósitos.	El funcionamiento correcto de los filtros, la rotación de los aspersores, la ausencia de cuerpos extraños en el lavavajillas.	

### 5.1 – PRIMER USO DIARIO mod. STANDARD E ECO

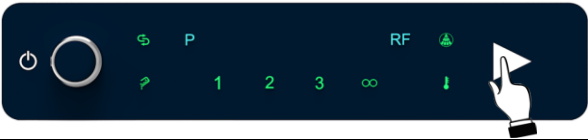
El panel visualizado en el manual y la gráfica podrían mostrar funciones no presentes en vuestra máquina.	Acciones y qué sucede
	Accionar el interruptor de pared, abrir la puerta introducir el rebose, cerrar la puerta: Pulsar el botón <b>on/off</b>  , la lámpara testigo se enciende, carga agua en hervidor y en la cubeta. Cuando se ha efectuado la carga del hervidor y de la cubeta se
	enciende la luz testigo hervidor 

	<p>Cargar el cestillo</p>
	<p><b>CARGAR LA VAJILLA</b>          Eliminar los residuos sólidos de los platos (huesos, cáscaras, etc.); dejar los platos con residuos de queso, huevo, etc., previamente en remojo en agua fría.          Situar los vasos boca abajo. Usar el cesto específico para los cubiertos. Situar los cubiertos sueltos preferentemente con el mango hacia abajo, tener cuidado de no herirse con las puntas de los tenedores y las hojas de los cuchillos.</p>
	<p>Esperar que la lámpara testigo hervidor  se apaga.</p>
	
	<p><b>ELEGIR Y ACTIVAR UN PROGRAMA DE LAVADO (opcion)</b>          El botone 2 y 3 permite seleccionar un programa de lavado.</p>
	
	<p>Para arrancar el ciclo de lavado pulsar el botón ciclo </p>
	
<p>Ciclo en curso, la lámpara testigo ciclo se enciende. Si se abre la puerta durante el ciclo el programa se detiene, cuando se vuelve a cerrar el programa se pone en cero. Para volver a arrancar, pulsar nuevamente el botón del ciclo </p>	
	<p>Al terminar el programa, la lámpara testigo ciclo se apaga y se encenderá la lámpara testigo hervidor .</p>
	<p>Descargar el cestillo</p>

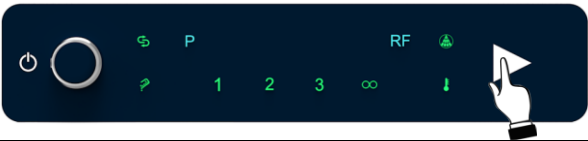
## 5.2 – FUNCIONAMIENTO DE LOS MODELOS DIGIT

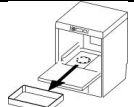
El panel visualizado en el manual y la gráfica podrían mostrar funciones no presentes en su máquina.	Acciones y qué sucede
	<p>Accionar el interruptor mural, abrir la puerta, insertar el rebozadero, cerrar la puerta:</p> <p>Presionar el pulsador de <b>on/off</b> , el ciclo seleccionado se enciende, llenado del agua en la caldera y en la cuba. Cuando se ha completado el llenado de la caldera y la cuba, la tecla  se enciende de color amarillo</p>
	<p>Cargar el cesto.</p>
	<p><b>CARGAR LA VAJILLA</b>          Eliminar los residuos sólidos de los platos (huesos, cáscaras, etc.); dejar los platos con residuos de queso, huevo, etc., previamente en remojo en agua fría.          Situar los vasos boca abajo.          Usar el cesto específico para los cubiertos. Situar los cubiertos sueltos preferentemente con el mango hacia abajo, tener cuidado de no herirse con las puntas de los tenedores y las hojas de los cuchillos.</p>
	<p>Durante el primer arranque del día, dejar que las resistencias calienten el agua de la caldera y la cuba, esperar que la tecla  se encienda de color verde y que aparezca el led de máquina lista .</p>
	<p><b>ELEGIR Y ACTIVAR UN PROGRAMA DE LAVADO</b></p> <p>El programa de lavado se selecciona mediante el pulsador : se encenderá uno de los led de los ciclos seleccionados:    o .</p> <p>P1: duración 60"          P2: duración 120"          P3: duración 180"          P4: duración 480"          El programa P4 puede acabar inmediatamente con la fase de aclarado al presionar de nuevo la tecla START (color azul) durante la fase de lavado.</p>
	<p>Para activar el ciclo de lavado, presionar </p>
<p>Ciclo en curso,  se enciende de color azul y el led ciclo parpadea. Si se abre la puerta durante el ciclo, el programa se detiene y, al cerrarla de nuevo, el programa se pone a cero; para reanudar el ciclo, presionar otra vez el pulsador del ciclo </p>	
	<p>Cuando el programa acaba , del color azul pasa al amarillo y el led ciclo deja de parpadear.</p>
	<p>Descargar el cesto.</p>

### 5.3 – ACLARADO FRÍO AL FINAL DEL CICLO MANUAL (OPCIONAL)

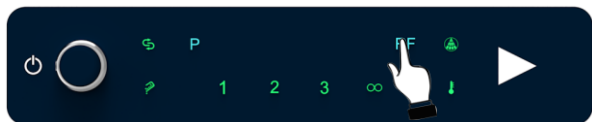

En los modelos, que lo contemplan, se puede reservar el aclarado frío al final del ciclo.

Activar el ciclo de lavado presionando  con el ciclo en curso mantener presionada la tecla **RF** y esperar que se encienda



### 5.4 – CICLO RESINAS SERIE S (para modelos provistos de descalcificador)



Con la máquina apagada abrir la puerta y la cubeta piena pulsar el tasto



Abrir la puerta vaciar el rebose y cerrar la puerta. El ciclo de regeneración arranca, después de 20 minutos el ciclo de regeneración termina y la máquina permanece apagada.

Colocar el rebose y cerrar la puerta. Desconectar el interruptor general de pared.

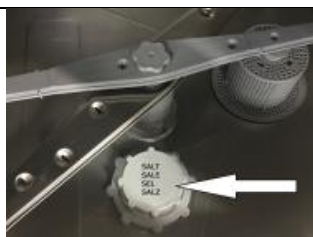

La sal para el lavavajillas es fundamental para el ciclo regenerador del ablandador instalado en la máquina. La pantalla muestra la carencia de la sal en el depósito situado en la cuba; para el llenado usar el embudo de la dotación, limpiar los restos de sal en la cuba. Indicación de ausencia de sal.

NOTA: ELIMINAR INMEDIATAMENTE LA SAL DERRAMADA EN LA CUBA; si esto se incumple se podrían causar daños en la superficie de la cuba, tales como manchas de oxidación o similares.

**Atención: usar solamente sal específica, no usar sal de mesa.**

En el depósito de la sal cabe 1 kg aproximadamente de sal en gránulos.

El depósito se encuentra en el fondo de la cuba. Tras haber sacado el cesto, desenroscar el tapón, verter la sal con el embudo de la dotación. Antes de enroscar de nuevo el tapón, eliminar los residuos de sal cerca de la apertura. Efectuar el relleno de la sal cuando no hay agua en la cuba para evitar que el agua de lavado entre en el dispositivo ablandador del agua; desconectar siempre la clavija de alimentación del enchufe de la red antes de efectuar la operación. No olvidarse de conectar de nuevo la clavija de alimentación al enchufe tras haber efectuado la operación.

Durante el primer uso, tras haber echado la sal añadir agua en el depósito de la sal.

### 5.5 – CICLO DE REGENERACION DIGIT (modelos con ablandador incorporado)

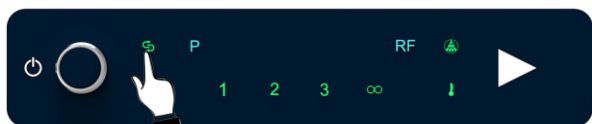

#### CICLO DE REGENERACIÓN AUTOMÁTICO

El ciclo de regeneración es automático, el lavavajillas tiene un contador de lavados que, al alcanzarse el número programado de ciclos, activa la regeneración durante el primer apagado y vaciado de la cuba.

Cuando la máquina se encuentra en el funcionamiento normal y se alcanza el número programado de ciclos se visualiza el icono parpadeante



Esto indica que la máquina entrará en regeneración durante el primer apagado.

#### INDICADOR DE SAL AGOTADA (VERSIONES CON ABLANDADOR):

La sal para el lavavajillas es fundamental para el ciclo regenerador

del ablandador instalado en la máquina. El icono parpadeante  muestra la carencia de la sal en el depósito situado en la cuba; para el llenado usar el embudo de la dotación, limpiar los restos de sal en la cuba.

NOTA: ELIMINAR INMEDIATAMENTE LA SAL DERRAMADA EN LA CUBA; si esto se incumple se podrían causar daños en la superficie de la cuba, tales como manchas de oxidación o similares.

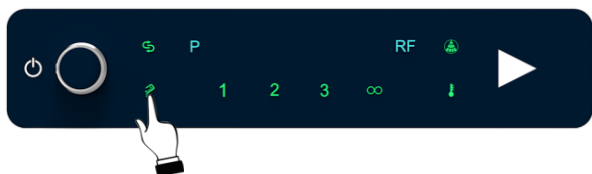









**Atención: usar solamente sal específica, no usar sal de mesa.**

En el depósito de la sal cabe 1 kg aproximadamente de sal en gránulos.

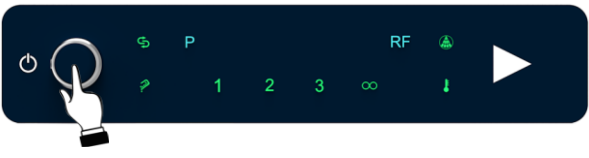
El depósito se encuentra en el fondo de la cuba. Tras haber sacado el cesto, desenroscar el tapón, verter la sal con el embudo de la dotación. Antes de enroscar de nuevo el tapón, eliminar los residuos de sal cerca de la apertura. Efectuar el relleno de la sal cuando no hay agua en la cuba para evitar que el agua de lavado entre en el dispositivo ablandador del agua; desconectar siempre la clavija de alimentación del enchufe de la red antes de efectuar la operación. No olvidarse de conectar de nuevo la clavija de alimentación al enchufe tras haber efectuado la operación. Durante el primer uso, tras haber echado la sal añadir agua en el depósito de la sal.

## 5.6 – DESCARGA

	<p><b>Descarga total (modelos sin bomba de descarga)</b></p> <p>Apagar la máquina pulsando el botón <b>on/off</b> , abrir la puerta quitar el rebose y esperar que se vacíe totalmente la cubeta. Volver a colocar el rebose y cerrar la puerta. Desconectar el interruptor general de pared.</p>
	<p><b>Descarga total (modelos con bomba de descarga)</b></p> <p>Abrir la puerta quitar el rebose y cerrar la puerta.</p> <p><b>Pulsar el boton on/off</b>  para iniciar el vaciado de la cubeta en automatico, Al final de la descarga y la máquina se apaga. Para poner nuevamente en funcionamiento la máquina se debe colocar el rebose en la cubeta y pulsar el botón , o en el caso de fin de servicio, desconectar el interruptor general de pared.</p>
	<p><b>Desagüe total al final de la jornada (modelos sin bomba de desagüe)</b> Presionar la tecla de <b>on/off</b>  para apagara la máquina, abrir la puerta, remover el rebosadero y esperar el vaciado completo de la cuba. Inserir de nuevo el rebosadero y cerrar la puerta. Apagar el interruptor general mural y cerrar el grifo.</p> <p><b>Desagüe total al final de la jornada (modelos con bomba de desagüe)</b></p> <p>Abrir la puerta, remover el rebosadero y cerrar la puerta.</p> <p>Presionar la tecla de <b>on/off</b>  para apagar la máquina: se activará la bomba de desagüe hasta el vaciado completo de la cuba. Para reanudar el funcionamiento de la máquina, se ha de volver a inserir el rebosadero en la cuba, cerrar la puerta y presionar la tecla de <b>on/off</b> , o, en el caso de fin de servicio, apagar el interruptor general mural y cerrar el grifo.</p>

No apagar la lavavajillas con agua en el tanque, ejecutar siempre la descarga. Al final del servicio, después de haber realizado la descarga final y la eventual regeneración, apagar la máquina pulsando el interruptor **on/off** , desarmar el interruptor de pared y cerrar el grifo de interceptación del agua. No dejar el aparato inactivo encendido e inutilizado por períodos de tiempo más o menos prolongados

## 6 – MANTENIMIENTO Y LIMPIEZA

A pesar de no requerirse una demanda de mantenimiento programado especial, aconsejamos hacer controlar el lavavajillas por técnico especializado dos veces anualmente.

**NOTA:** los daños intencionados o derivados de descuidos, negligencia, incumplimiento del respeto de las indicaciones, instrucciones y normas o causados por conexiones incorrectas, no se han de considerar responsabilidad del fabricante.

El lavavajillas se clasifica en el grado de protección **IPX1** y se **prohíbe** usar chorros de agua directos para su limpieza.

### LIMPIEZA DE LOS FILTROS DURANTE LA JORNADA

Es aconsejable, en caso de uso especialmente gravoso, efectuar cada 30-40 ciclos la limpieza del filtro, manteniendo la máquina en condiciones operativas; para ello efectuar el "desagüe de la cuba".

Retirar el filtro (1) (solo hay que levantarlo de su alojamiento como se ve en la figura), tener cuidado de que no caigan residuos de comida, limpiar los restos y aclararlo abundantemente.

Eliminar los posibles residuos del filtro interno (2) para limpiarlo.

Colocar de nuevo correctamente el filtro (1) en su alojamiento. **No usar objetos puntiagudos o cortantes.**

Limpiar las posibles incrustaciones de cal para evitar acumulaciones. Limpiar meticulosamente y con frecuencia las superficies interiores con un paño húmedo; usar detergentes neutros, no abrasivos, sin sustancias a base de cloro, productos que corroan y estropeen el metal oxidable.

No usar los productos anteriormente indicados tampoco para limpiar el suelo bajo el lavavajillas o en sus proximidades para que vapores o gotas puedan producir daños en las superficies de acero.

Para la limpieza de la cuba y de las paredes, es aconsejable usar un paño húmedo o de piel agamuzada con agua con jabón y gergente suave; no usar nunca estropajos abrasivos o esponjas de hierro.

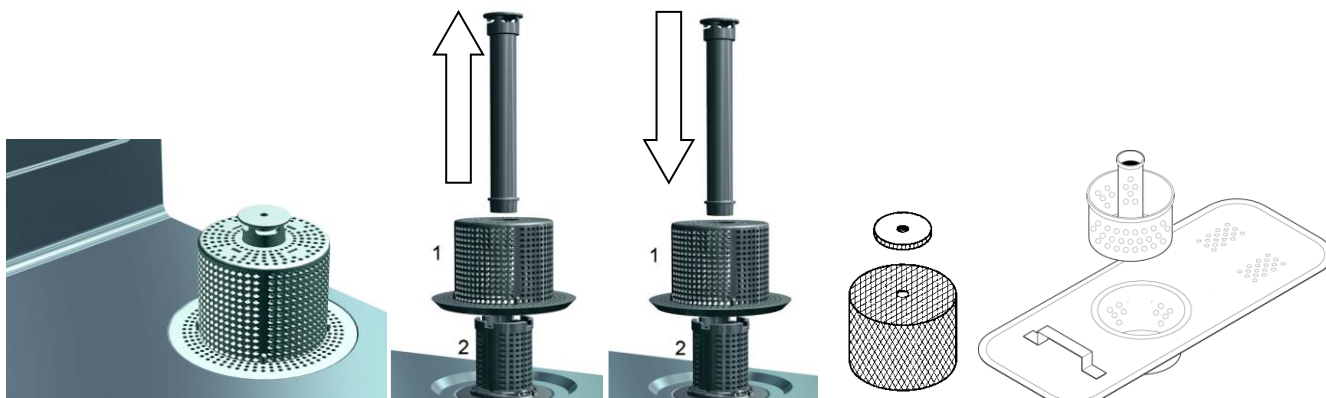

### Controles periódicos

Desenroscar el tornillo central (1) para desmontar los aspersores (inferior y superior 2-3).

Limpiar los orificios y las boquillas bajo un chorro de agua corriente limpia, no intervenir con herramientas que podrían provocar daños. Montar de nuevo los aspersores con cuidado.



Limpiar por fuera la máquina con un paño húmedo y jabón neutro y aclarar y secar meticulosamente.



No usar nunca los siguientes productos para limpiar la cuba y las superficies de acero:

- Productos con cloruros o ácido clorhídrico
- Lejía
- Productos para limpiar la plata
- Estropajos abrasivos o metálicos

NOTA: el uso incorrecto de los productos anteriormente citados causan la formación de manchas de herrumbre en la superficie.

### Parada prolongada

Si se contempla no usar el lavavajillas durante un periodo de tiempo más bien largo, efectuar el vaciado del dispositivo de abastecimiento del detergente y abrillantador para evitar cristalizaciones y daños en las bombas: desmontar los tubos de aspiración de los depósitos de detergente y abrillantador y sumergirlos en un depósito con agua limpia, efectuar algunos ciclos de lavado y luego el vaciado completo.

Por último, apagar el interruptor general, cerrar la llave de entrada del agua, colocar de nuevo los tubos de aspiración del detergente y abrillantador en los depósitos durante la puesta en marcha y tener cuidado de no invertirlos (tubo rojo = detergente; tubo transparente = abrillantador).

No dejar el aparato inactivado encendido e inutilizado durante periodos más o menos largos sin el control directo del operador.



## 7 - PROBLEMAS Y ANOMALÍAS (USUARIO)



PROBLEMA	CAUSA POSIBLE	POSIBLE SOLUCIÓN
NO SE ENCIENDE EL INDICADOR LUMINOSO LÍNEA	Falta tensión en la red	Comprobar la conexión a la red eléctrica
EL PROGRAMA DE LAVADO NO ARRANCA	El llenado de la lavavajillas no ha terminado aún	Esperar que la lámpara testigo hervidor se encienda.
RESULTADOS DE LAVADO PÉSIMOS	Orificios de lavado de los rociadores atascados o incrustados.	Desmontar y limpiar los rociadores. (7.2 Controles periódicos)
	Detergente o abrillantador insuficiente o inadecuado.	Comprobar el tipo y la cantidad de detergente.
	Platos/vasos mal posicionados	Disponer adecuadamente platos/vasos.
	Baja temperatura de lavado	Comprobar la temperatura visualizada en el display, si es inferior a 50° llamar a la asistencia.
	Ciclo configurado inadecuado	Aumentar la duración del ciclo de lavado, en especial, si está muy sucio o parcialmente seco.
ENJUAGUE INSUFICIENTE	Toberas rociadores obstruidas. Hervidor incrustado de cal.	Comprobar la limpieza de las toberas y si funciona bien el suavizador eventualmente montado.
VASOS Y CUBIERTOS MANCHADOS	Abrillantador inadecuado o no erogado correctamente. Dureza del agua superior a 12° o muchas sales disueltas.	Comprobar el contenedor del abrillantador y si es adecuado al tipo de agua de red. Si el problema permanece, contactar a la asistencia.
PRESENCIA DE AGUA EN EL TANQUE DESPUÉS DE LA DESCARGA	Tubo de descarga mal posicionado o parcialmente obstruido.	Comprobar que el tubo y la descarga de lavavajillas no estén obstruidos y que la descarga no esté posicionada demasiado arriba; ver esquema de conexión.